

 **Electrolux**

OWNER'S GUIDE
OXYGEN³[™]
CANISTER SERIES



IMPORTANT SAFEGUARDS

When using an electrical appliance, basic precautions should always be followed, including the following:

READ ALL INSTRUCTIONS BEFORE USING THIS VACUUM CLEANER.

WARNING

To reduce the risk of fire, electric shock, or injury:

- Do not use outdoors or on wet surfaces.
- Do not leave vacuum cleaner when plugged in. Turn off the switch and unplug the electrical cord when not in use and before servicing.
- Do not allow to be used as a toy. Close attention is necessary when used by or near children.
- Use only as described in this manual. Use only manufacturer's recommended attachments.
- Do not use with damaged cord or plug. If vacuum cleaner is not working as it should, has been dropped, damaged, left outdoors, or dropped into water, return it to a service center before using.
- Do not pull or carry by cord, use cord as a handle, close a door on cord, or pull cord around sharp edges or corners. Do not run vacuum cleaner over cord. Keep cord away from heated surfaces.
- Do not use extension cords or outlets with inadequate current carrying capacity.
- Turn off all controls before unplugging.
- Do not unplug by pulling on cord. To unplug, grasp the plug, not the cord.
- Do not handle plug or vacuum cleaner with wet hands.
- Do not put any object into openings. Do not use with any opening blocked; keep free of dust, lint, hair, and anything that may reduce airflow.
- This vacuum cleaner creates suction and contains a revolving brushroll. Keep hair, loose clothing, fingers, and all parts of body away from openings and moving parts.
- Do not pick up anything that is burning or smoking, such as cigarettes, matches, or hot ashes.
- Do not use without dust bag or filter(s) in place.
- Belt pulleys can become hot during normal use. To prevent burns, avoid touching the belt pulley when servicing the drive belt.
- Use extra care when cleaning on stairs.
- Do not use to pick up flammable or combustible liquids such as gasoline, or use in areas where they may be present.
- Store your cleaner indoors in a cool, dry area.
- Keep your work area well lighted.
- Unplug electrical appliances before vacuuming them.
- Always turn off this appliance before connecting or disconnecting either hose or motorized nozzle.
- Hold plug when rewinding onto cord reel. Do not allow plug to whip when rewinding.
- The hose contains electrical wires. Do not use when damaged, cut, or punctured. Avoid picking up sharp objects.

SAVE THESE INSTRUCTIONS

FOR HOUSEHOLD USE ONLY

To reduce the risk of electric shock, this appliance has a polarized plug (one blade is wider than the other). This plug will fit in a polarized outlet only one way. If the plug does not fit fully into the outlet, reverse the plug. If it still does not fit, contact a qualified electrician to install the proper outlet. Do not change the plug in any way.

Thermal Cut Off

This vacuum cleaner has a special thermostat that protects the cleaner in case of motor overheating. If the cleaner suddenly shuts off, push the on/off switch off (O) and unplug the cleaner. Check the cleaner for a possible source of overheating such as a full dust bag, a blocked hose or clogged filter. If these conditions are found, fix them and wait at least 30 minutes before attempting to use the cleaner. After the 30 minute period, plug the cleaner back in and push the on/off switch on (I). If the cleaner still does not run, then take it to a Electrolux Authorized Service Center for repair.

Congratulations! You've chosen Electrolux, the world's most popular vacuum cleaner brand. Like all of our appliances, this design was created to help you take care of your home environment. You've opted for the best combination of style, efficiency, and healthy innovation. Welcome to a better world.

Two tasks. One machine.

The Oxygen³™ performs two tasks simultaneously. First, its motor is specifically designed to create maximum air flow and strong suction for cleaning. In addition, air ducts inside the Oxygen³ are aerodynamically engineered. Parts fit snugly, aiding in smoother air flow.

The result is state-of-the-art vacuuming power. And there's a pleasant side effect to this kind of design: Tighter construction also minimizes noise.

At the same time, the Oxygen³ is equipped with Microseal™ filtration—our most advanced. The sealed H12 HEPA filter system captures more than 99% of pollutant particles, including dust mites, pollen, mold, pet allergens, tobacco smoke and other airborne irritants.

Thank you for choosing an Electrolux Oxygen³ vacuum cleaner. In order to be able to make the best possible use of your Oxygen³, we recommend that you begin by reading through the instructions, and that you keep the instruction manual for future reference.

Accessories	8-9
Storage	8-9
Before starting	8-9
Using the telescopic wand	10-11
Using the powerhead	10-11
Replacing the dustbag	10-11
Replacing the motor filter	10-11
Cleaning the hose and powerhead	12-13
Replacing bulb and belt	12-13
Troubleshooting and consumer information	14
Limited Warranty	14



CONSIGNES DE SÉCURITÉ IMPORTANTES

Cet appareil électrique doit être utilisé en respectant des consignes de sécurité de base, en particulier :

LIRE TOUTES LES INSTRUCTIONS AVANT D'UTILISER CET ASPIRATEUR AVERTISSEMENT

Pour réduire le risque de feu, de choc électrique ou de blessure :

- N'utilisez pas à l'extérieur ou sur des surfaces mouillées.
- Ne laissez jamais l'aspirateur seul quand il est branché. Mettez l'interrupteur sur arrêt (« OFF ») et débranchez l'appareil lorsque vous ne l'utilisez pas ou avant tout travail de nettoyage ou d'entretien.
- Ne permettez pas que l'aspirateur soit utilisé comme un jouet. Une attention particulière est nécessaire lorsqu'il est utilisé par ou près d'un enfant.
- Suivez les recommandations d'utilisation de ce manuel. Utilisez uniquement les accessoires recommandés par le fabricant.
- N'utilisez pas l'aspirateur si le cordon ou la fiche est endommagé. Si l'aspirateur ne fonctionne pas comme il le devrait, s'il a été échappé, s'il est endommagé, s'il a été laissé à l'extérieur ou échappé dans de l'eau, retournez-le à un centre de service avant de l'utiliser.
- Ne tirez ni ne transportez l'aspirateur par le cordon. N'utilisez pas le cordon en guise de poignée. Ne fermez pas une porte sur le cordon ou tirez le cordon sur des coins ou bordures pointus. Ne circulez pas sur le cordon avec l'aspirateur. Tenez le cordon à distance des surfaces chauffantes.
- N'utilisez pas des rallonges ou des prises qui n'ont pas une capacité suffisante pour transporter le courant.
- Mettez l'interrupteur sur arrêt (« OFF ») avant de débrancher.
- Ne débranchez pas l'aspirateur en tirant sur le cordon. Pour débrancher, tenez la fiche et non le cordon.
- Ne manipulez pas la fiche ou l'aspirateur avec les mains mouillées.
- N'insérez rien dans les ouvertures. N'utilisez pas l'aspirateur avec une ouverture bloquée. Les ouvertures doivent être dégagées de poussière, de mousse, de cheveux ou de tout autre chose qui pourrait réduire le passage de l'air.
- Cet aspirateur crée de l'aspiration. Tenez les cheveux, les habits, les doigts et tout autre partie du corps loin des parties mobiles et des ouvertures de l'aspirateur.
- Ne ramassez pas des objets qui brûlent ou fument comme les cigarettes, les allumettes ou les cendres chaudes.
- N'utilisez pas l'aspirateur sans que le sac à poussière et le(s) filtre(s) ne soient en place.
- Les poulies de la courroie peuvent devenir chaudes pendant l'utilisation normale. Pour prévenir des brûlures, évitez de toucher la poulie de la courroie lors de travaux d'entretien de la courroie.
- Portez une attention particulière lorsque vous nettoyez les escaliers.
- N'utilisez pas l'aspirateur pour ramasser des liquides inflammables ou combustibles comme de l'essence. N'utilisez pas l'aspirateur dans les endroits où ces liquides pourraient être présents.
- Entrez votre aspirateur à l'intérieur dans un endroit sec et frais.
- Maintenez un bon éclairage à l'endroit où vous travaillez.
- Débranchez les appareils électriques avant de les nettoyer avec l'aspirateur.
- Éteindre toujours l'appareil avant de connecter ou de déconnecter le tuyau ou la lance motorisée.
- Tenir la fiche lors du rembobinage du cordon. Ne laissez la fiche fouetter l'air lors du rembobinage.
- Le tuyau renferme des fils électriques. Ne pas l'utiliser s'il est endommagé, coupé ou percé. Éviter d'aspirer des objets pointus.

CONSERVER CES INSTRUCTIONS

UTILISER L'ASPIRATEUR UNIQUEMENT DANS UN ENVIRONNEMENT DOMESTIQUE

Pour réduire le risque de choc électrique, cet appareil est muni d'une fiche polarisée (une lame est plus large que l'autre). Cette fiche ne peut s'insérer dans une prise polarisée que d'une seule façon. Si la fiche ne s'insère pas dans la prise, retournez la fiche. Si elle ne peut toujours pas s'insérer, faites installer une prise adéquate par un électricien qualifié. Vous ne devez en aucun cas modifier la fiche.

Coupure thermique

Cet aspirateur est muni d'un thermomètre spécial qui protège l'appareil en cas de surchauffe du moteur. Si l'appareil s'arrête subitement, mettez l'interrupteur sur arrêt (O) et débranchez l'aspirateur. Inspectez l'aspirateur pour trouver la raison de la surchauffe. Il faudra peut-être vider le sac à poussière, enlever une obstruction du tuyau ou nettoyer le filtre si ce dernier est encrassé. Après avoir réglé le problème, attendez au moins 30 minutes avant de remettre l'aspirateur en marche. Après 30 minutes, branchez l'aspirateur et mettez l'interrupteur sur (I). Si l'aspirateur ne marche toujours pas, il faut le retourner à un centre de service agréé par Electrolux pour une réparation.

Félicitations! Vous avez choisi Electrolux, la marque la plus courante au monde pour les aspirateurs. Comme pour tous nos appareils, ce design a été créé pour vous aider à faire l'entretien de votre milieu domestique. Vous avez opté pour la meilleure combinaison de style, d'efficacité et d'innovation bénéfique à la santé. Bienvenue à un meilleur monde.

Deux tâches. Une machine.

L'aspirateur Oxygen³ exécute deux tâches simultanément. D'abord, son moteur est spécifiquement conçu pour créer une circulation d'air maximale et une aspiration très élevée pour le nettoyage. De plus, les conduits d'air à l'intérieur de l'aspirateur Oxygen³ sont d'une conception aérodynamique. Les pièces sont parfaitement ajustées ce qui contribue à une circulation plus efficace de l'air. Le résultat est une puissance d'aspiration de pointe. Il ne faut pas non plus oublier un avantage agréable de ce type de conception : la fabrication mieux ajustée qui signifie une minimisation du bruit.

En même temps, l'Oxygen3 est doté d'un dispositif de filtration Microseal™ – le plus perfectionné dont nous disposons. Le système de filtre étanche H12 HEPA capture plus de 99 % des particules polluantes, y compris les acariens, le pollen, les moisissures, les allergènes des animaux de compagnie, la fumée de tabac et les autres irritants en suspension dans l'air.

Merci d'avoir choisi un aspirateur Oxygen³ Electrolux. Afin de tirer le meilleur parti de votre Oxygen³, nous vous conseillons de commencer par lire le mode d'emploi et de le conserver à toutes fins utiles.

Accessoires	8-9
Rangement	8-9
Avant de commencer	8-9
Utilisation du tube télescopique	10-11
Utilisation du suceur de tête motorisée	10-11
Remplacement du sac à poussière	10-11
Remplacement du filtre de moteur	10-11
Nettoyage du et de la tête motorisée	12-13
Remplacement de l'ampoule de la courroie	12-13
Dépannage et information destinée aux consommateurs	14
Garantie limitée	15

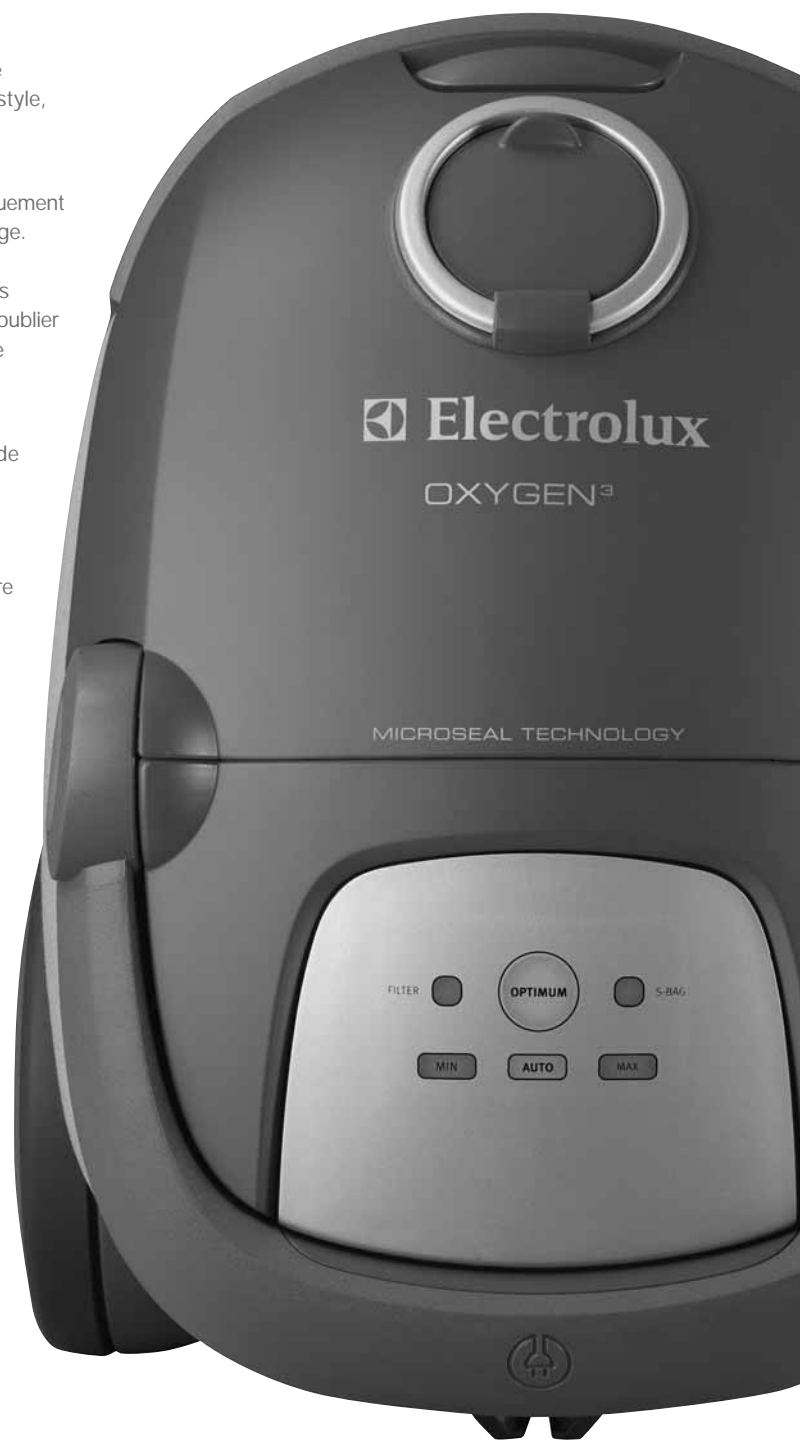

IMPORTANTE MEDIDAS DE PROTECCIÓN

Cuando utilice un aparato eléctrico, se deben tomar algunas precauciones básicas, incluidas las siguientes:

LEA TODAS LAS INSTRUCCIONES ANTES DE UTILIZAR ESTA ASPIRADORA

ADVERTENCIA

Para reducir el riesgo de incendio, descarga eléctrica o lesiones:

- No use la aspiradora a la intemperie ni sobre superficies mojadas.
- No deje la aspiradora cuando esté enchufada. Apague el interruptor de corriente y desenchufe el cordón eléctrico cuando no la esté usando y antes de limpiarla.
- No deje que se use como un juguete. Preste especial atención cuando un niño la usa o cuando un niño está cerca.
- Úsela sólo como lo indica este manual. Úsela sólo con los accesorios recomendados por el fabricante.
- No la use con el cordón o enchufe en mal estado. Si la aspiradora no funciona bien, si ha recibido un golpe, está dañada, si se ha dejado a la intemperie o se ha dejado caer en agua, devuélvala al centro de servicio de reparaciones y partes antes de volver a usarla.
- No la jale ni la lleve del cordón, ni use el cordón como un mango, no cierre puertas sobre el cordón, ni la jale de modo que el cordón roce esquinas o bordes filosos. Al usar la aspiradora no la pase sobre el cordón. Evite la proximidad del cordón a superficies calientes.
- No use cordones eléctricos extra o toma corrientes con menos capacidad de corriente que la necesaria.
- Apague todos los controles antes de desenchufarla.
- No la desenchufe jalando del cordón. Para desenchufarla tome el enchufe, no el cordón.
- No toque el enchufe o la aspiradora con las manos húmedas.
- No coloque ningún objeto en las aberturas. No use la aspiradora si nota que cualquiera de las aberturas está bloqueada; manténgala libre de polvo, pelusa, cabello o cualquier cosa que impida el paso del aire.
- Esta aspiradora crea succión y contiene un cepillo circular giratorio. Mantenga cabello, ropa suelta, dedos y todas las partes del cuerpo alejados de las aberturas y partes móviles.
- No aspire nada que se esté quemando o humeando, como cigarrillos, fósforos (cerillos) o cenizas calientes.
- No la use sin la bolsa para polvo o filtro(s) en su lugar.
- Las poleas de la correa pueden calentarse durante el uso normal. Para evitar quemaduras, no toque la polea de la correa cuando cambia la correa de transmisión.
- Tenga cuidado especial al limpiar las escaleras.
- No la use para aspirar líquidos inflamables o combustibles, tales como gasolina, ni la use en áreas donde puede haberlos.
- Guarde su aspiradora bajo techo en un lugar fresco y seco.
- Mantenga bien iluminada su área de trabajo.
- Desconecte los aparatos eléctricos antes de aspirarlos.
- Apague siempre esta aparato antes de conectar o desconectar de la manguera o boquilla motorizada.
- Sujete el enchufe cuando lo esté enrollando en el carrete del cordón. No deje que el enchufe se golpee cuando está enrollando el cordón.
- Cables eléctricos van incorporados en la manguera. No se debe utilizar si está dañada, cortada o pinchada. No aspire objetos pointiagudos.

GUARDE ESTAS INSTRUCCIONES

SÓLO PARA USO DOMÉSTICO

Para reducir el riesgo de una descarga eléctrica, esta aspiradora cuenta con un enchufe polarizado (uno de los dientes es más ancho que el otro). Este enchufe puede entrar en un toma corriente polarizado de una sola manera. Si el enchufe no entra del todo en el toma corriente, delo vuelta. Si todavía no entra, busque un electricista calificado para que instale el toma corriente correcto. No modifique el enchufe de ninguna manera.

Apagado térmico

Esta aspiradora tiene un termostato especial que la protege en caso que el motor se recaliente. Si la aspiradora se apaga súbitamente, presione el interruptor de corriente a la posición (0) y desenchufe la aspiradora. Revise la aspiradora para encontrar la posible razón del recalentamiento, como puede ser un recipiente para polvo lleno, una manguera bloqueada o un filtro atorado. Si se descubren estas condiciones, arrégelas y espere por lo menos 30 minutos antes de tratar de usar la aspiradora. Después del periodo de 30 minutos, vuelva a enchufar la aspiradora y prenda el interruptor de corriente a la posición (I). Si la aspiradora todavía no funciona, entonces llévela al centro autorizado de servicio de reparaciones y partes de Electrolux para ser reparada.

¡Felicitaciones! Por haber preferido Electrolux, la marca de aspiradora más popular del mundo. Al igual que todos nuestros electrodomésticos, este diseño fue creado para ayudarle a cuidar del medio ambiente de su hogar. Usted ha seleccionado la mejor combinación de estilo, eficiencia e innovación sanitaria. Bienvenido a un mundo mejor.

Dos Tareas. Una máquina.

La aspiradora Oxygen³ realiza dos tareas de manera simultánea. Primero, su motor ha sido específicamente diseñado para crear una circulación máxima del aire y aspiración potente para limpiar. Además, los conductos del aire dentro de la aspiradora Oxygen³ han sido concebidos aerodinámicamente. Las piezas ajustan bien, contribuyendo a una circulación más suave del aire. El resultado es la aspiradora potente más moderna. Y este tipo de diseño también tiene otro agradable beneficio secundario: Su construcción más ajustada reduce el ruido a un mínimo.

Al mismo tiempo, la Oxygen³ está equipada con filtrado Microseal™– nuestra tecnología más avanzada. El sistema hermético de filtrado HEPA H12 captura más del 99% de las partículas contaminantes, incluyendo ácaros del polvo ambiente, polen, moho, alérgenos de mascotas, humo de tabaco y otros agentes irritantes transportados por el aire.

Gracias por elegir una aspiradora Electrolux Oxygen³. A fin de utilizar de la mejor manera posible su Oxygen³, le recomendamos que comience leyendo estas instrucciones y que conserve este manual de instrucciones como referencia futura.

Accesorios	8-9
Guardado	8-9
Antes de comenzar	8-9
Uso del tubo telescópico	10-11
Uso de la cabazel de potencia	10-11
Reemplazo de la bolsa para polvo	10-11
Reemplazo del filtro protector del motor	10-11
Reemplazo del foco y de la correa	12-13
Limpieza de la manguera y del cabazel de potencia	12-13
Localización y solución de averías e información a los consumidores	14
Garantía Limitada	15

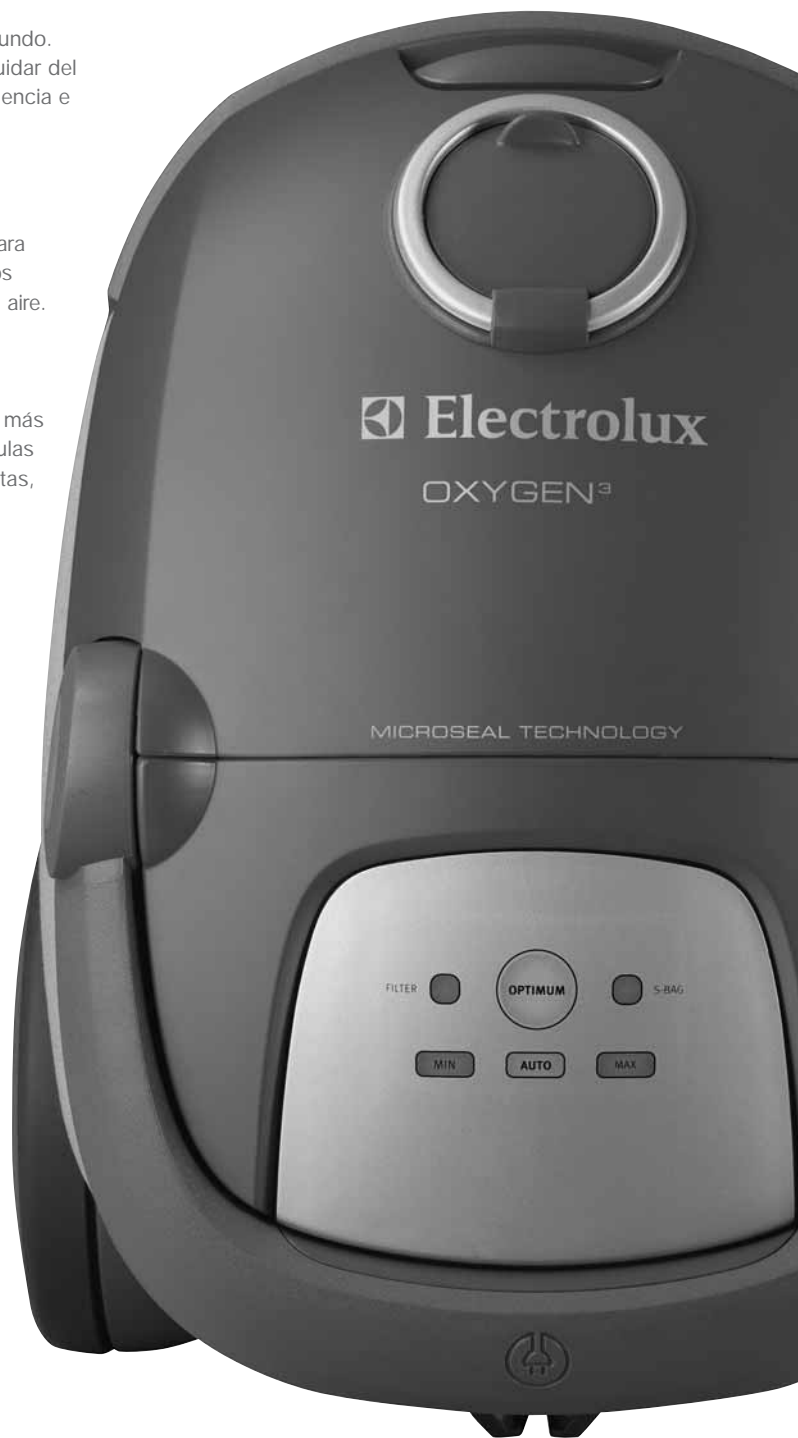

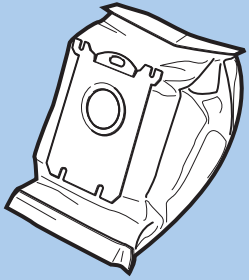

1.

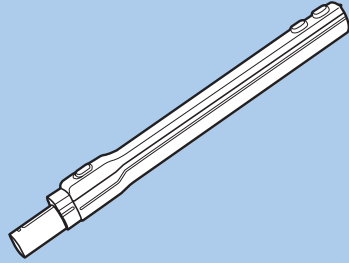

2.

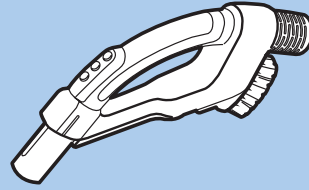

3.

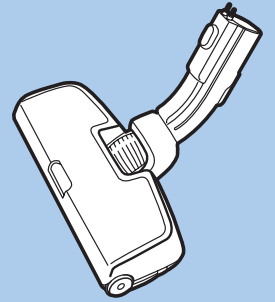

4.

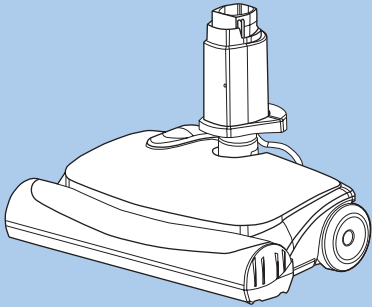

5.



6.

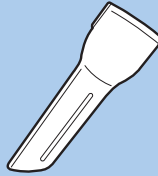

7.



8.

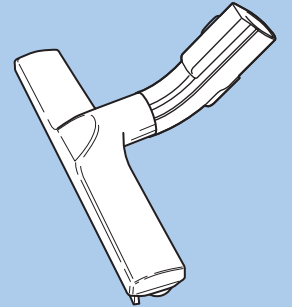

9.

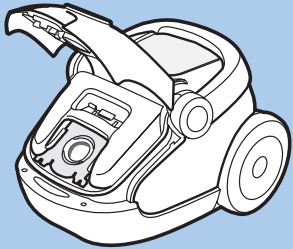

10.

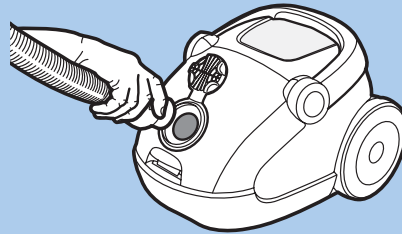

11.

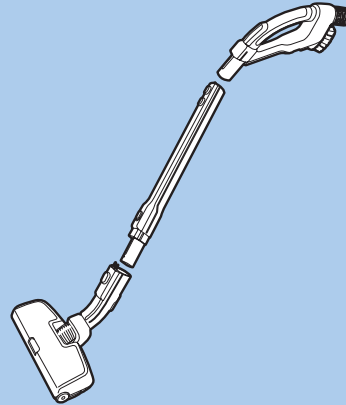

12.

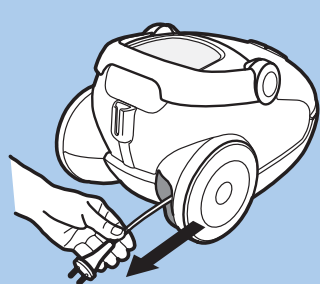
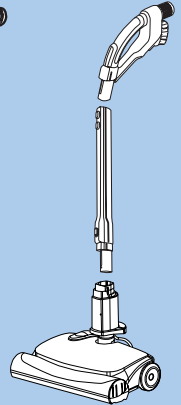

13.

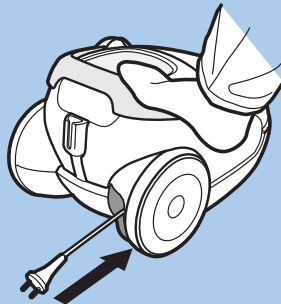

14.

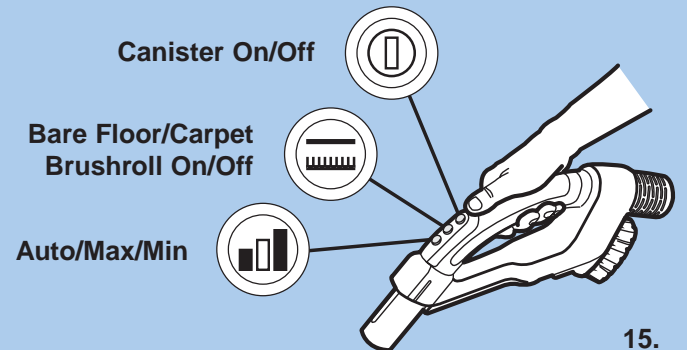

ENGLISH

Accessories

- 1 s-bag™ Clinic
- 2 Telescopic wand
- 3 Hose handle with controls
- 4 Powerhead—available on EL7000 series
- 5 Powerhead—available on EL7020 series
- 6 Dusting brush
- 7 Crevice tool
- 8 Upholstery tool
- 9 Bare floor brush—available on certain models

Storage

CAUTION: Do not leave cleaner plugged in and unattended. Store cleaner in a cool, dry area.

GETTING THE BEST RESULTS

Hard floors and carpets: The powerhead (4 & 5).

Crevices, corners, etc.: Use the crevice nozzle (7).

Upholstered furniture: Use the upholstery tool (8).

Curtains, lightweight fabrics, etc.: Use the dusting brush (6). Reduce suction power if necessary.

Frames, bookshelves, etc.: Use the dusting brush (6).

BEFORE STARTING

- 10 Check that the dust bag is in place.
- 11 Insert the hose until the catches click to engage (press the catches to release the hose).
- 12 Attach the telescopic wand to the hose handle and the powerhead. (When you want to remove it again, press the lock button or step down on wand release pedal and pull the pieces apart.) Be sure to turn cleaner off before removing or attaching the hose, wand or powerhead.
- 13 Pull out the cord completely and plug into the outlet.
- 14 Remove the plug from the outlet and press the carrying handle to rewind the cord.
- 15 The On/Off button is identified by the international symbol "O" for off and "I" for on. Start the vacuum cleaner by gently pressing the top, canister on/off button. The cleaner starts in the bare floor cleaning mode. Gently press the middle, bare floor/carpet button once to switch to the carpet cleaning mode – simply press the same button at any time to return to bare floor cleaning. The cleaner is in the auto speed position upon start-up. It will automatically adjust the suction power depending on the type of surface you are cleaning. Press the bottom, auto/max/min to change into manual suction control – press once to go to max – twice for min and a third will take you back to auto. Turn off the cleaner by pressing the top, canister on/off button.

Check lights at start

Cleaner will not run without the hose attached. When the machine is started, all the check lights initially light up. They will then all go out with the exception of Optimum. The min – auto – max lights flash as soon as you plug it in. You then select the suction power by pressing one of the buttons on the hose handle.

FRANÇAIS

Accessories

- 1 s-bag™ Clinic
- 2 Tube télescopique
- 3 Poignée de tuyau avec commandes
- 4 Tête motorisée—disponible sur la série EL7000
- 5 Tête motorisée—disponible sur la série EL7020
- 6 Brosse à épousseter
- 7 Suceur plat
- 8 Outil à tissus d'ameublement
- 9 Brosse à sols nus—disponible sur certains modèles

Rangement

ATTENTION : Ne pas laisser l'aspirateur prisé et sans surveillance. Ranger l'aspirateur dans un endroit frais et sec.

POUR OBTENIR LES MEILLEURS RÉSULTATS

Sols durs et moquettes : Le Tête motorisée (4 et 5).

Fentes, coins, etc. : Utiliser le suceur plat (7)

Mobilier rembourré : Utiliser l'outil à tissus (8).

Rideaux, tissus légers, etc. : Utiliser la brosse à épousseter (6). Réduire la puissance d'aspiration s'il y a lieu.

Cadres, rayonnages, etc. : Utiliser la brosse à épousseter (6).

AVANT DE COMMENCER

- 10 Vérifier que le sac à poussière est en place.
- 11 Introduire le tuyau jusqu'à ce que le dispositif de verrouillage s'enclenche (appuyer sur les dispositifs de verrouillage pour libérer le tuyau.)
- 12 Fixez le tube télescopique à la poignée de tuyau et à la tête motorisée. (Quand vous voulez le détacher, appuyez sur le bouton de verrouillage ou sur la pédale de déclenchement du tube et tirez sur les pièces pour les séparer). Veillez à éteindre l'aspirateur avant d'enlever ou de fixer le tuyau, le tube ou la tête motorisée.
- 13 Sortez complètement le cordon d'alimentation et introduisez sa fiche dans une prise murale.
- 14 Retirez la fiche de la prise et appuyez sur la poignée de transport pour rembobiner le cordon.
- 15 Le bouton de marche/arrêt est identifié par le symbole international « O » pour arrêt et « I » pour marche. Mettre l'aspirateur en service en appuyant délicatement sur le bouton de marche/arrêt situé sur le haut du traineau. L'aspirateur se met en marche sur le mode de nettoyage de sol nu. Appuyez délicatement une fois sur le bouton du milieu (sol nu/moquette) pour passer sur le mode de nettoyage de moquette — appuyez simplement sur le même bouton à tout moment pour retourner sur le mode de nettoyage de sol nu. L'aspirateur est sur la position de vitesse automatique lors de la mise en service. La puissance d'aspiration sera réglée automatiquement en fonction de la surface nettoyée. Appuyez sur le bouton auto/max/min pour passer à la commande manuelle d'aspiration — appuyez une fois pour passer sur max — deux fois pour passer sur min et une troisième pour retourner sur auto. Arrêtez l'aspirateur en appuyant sur le bouton de marche/arrêt situé sur le haut du traineau.

Témoins à la mise en service

L'aspirateur ne fonctionne pas si le tuyau n'est pas fixé. Quand on met la machine en service tous les témoins s'allument. Ils s'éteignent ensuite tous à l'exception du témoin Optimum. Les témoins min — auto — max clignotent quand on prise la machine. On sélectionne ensuite la puissance d'aspiration en appuyant sur l'un des boutons de la poignée de tuyau.

ESPAÑOL

Accesorios

- 1 s-bag™ Clinic
- 2 Tubo telescópico
- 3 Mango de la manguera con controles
- 4 Cabezal de potencia-disponible en la serie EL7000
- 5 Cabezal de potencia-disponible en la serie EL7020
- 6 Cepillo para quitar el polvo
- 7 Boquilla para esquinas
- 8 Boquilla para tapizados
- 9 Cepillo para piso duro-disponible en ciertos modelos

Guardado

PRECAUCIÓN: No descuide la aspiradora ni la deje enchufada. Guarde la aspiradora en un lugar fresco y seco.

CÓMO OBTENER LOS MEJORES RESULTADOS

Pisos duros y alfombras: La cabazal de potencia (4 y 5).

Hendiduras, esquinas, etc.: Utilice la boquilla para esquinas (7).

Muebles tapizados: Utilice la boquilla para tapizados (8).

Cortinas, tejidos delicados, etc.: Utilice la cepillo para quitar el polvo (6). Reduzca el poder de succión si fuera necesario.

Marcos, estanterías, etc.: Utilice el cepillo para quitar el polvo (6).

ANTES DE COMENZAR

- 10 Verifique que la bolsa para polvo se encuentre en su sitio.
- 11 Inserte la manguera hasta que los pestillos hagan un clic (presiónelos para desconectar la manguera).
- 12 Acople el tubo telescópico al mango de la manguera y al cabezal de potencia. (Cuando quiera desacoplarlo, presione el botón de trava o pise el pedal de desenganche del tubo y separe las piezas.) Apague siempre la aspiradora antes de acoplar o desacoplar la manguera, tubo o cabezal de potencia.
- 13 Desenrolle el cable por completo y enchúfelo en la toma de corriente.
- 14 Desenchufe el cable de la toma de corriente y presione la manija de transporte para rebobinar el cable.
- 15 El botón de Encendido/Apagado está identificado por el símbolo internacional "O" para apagar y "I" para encender. Encienda la aspiradora presionando suavemente el botón ubicado en la parte superior del recipiente. La aspiradora enciende en el modo de limpieza para piso duro. Presione suavemente una vez el botón central piso duro/alfombra para cambiar al modo de limpieza de alfombra – simplemente presione el mismo botón en cualquier momento para regresar a limpieza de piso duro. Luego del encendido, la aspiradora se encuentra en la posición de velocidad auto. La potencia de succión será ajustada automáticamente dependiendo del tipo de superficie que esté limpiando. Presione el botón auto/max/min para cambiar a control de succión manual – presione una vez para ir a max – dos veces para min y una tercera vez para volver a auto. Apague la aspiradora presionando el botón de Encendido/Apagado ubicado en la parte superior del recipiente.

Luces de control en el encendido

Si la manguera no esta acoplada, la aspiradora no funcionará. Cuando se enciende el artefacto, se encienden todas las luces de control. Luego se apagarán todas menos la luz Optimum (Óptimo). Cuando enchufe la aspiradora destellarán las luces de min - auto - max. Entonces podrá seleccionar el poder de succión presionando uno de los botones en la empuñadura de la manguera.

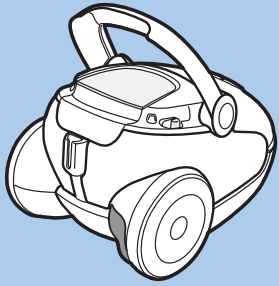

1.

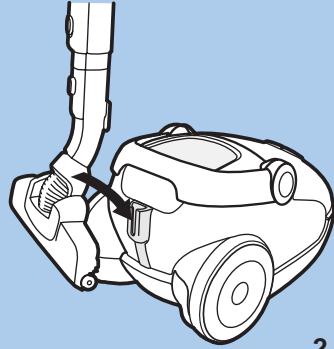

2.

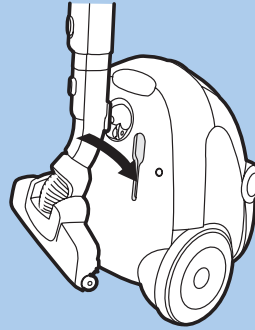

3.

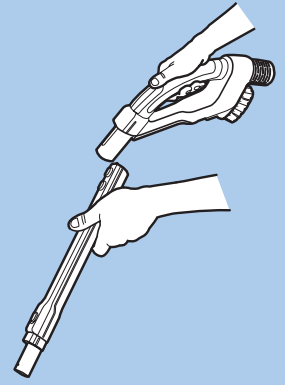

4.

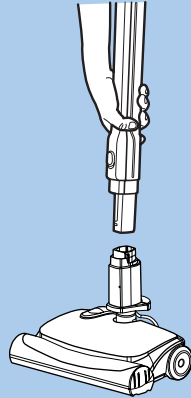
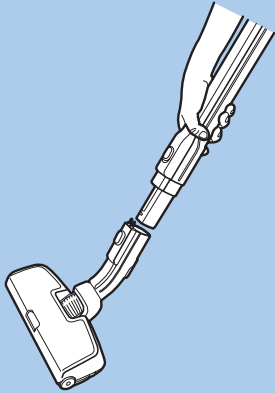

5.

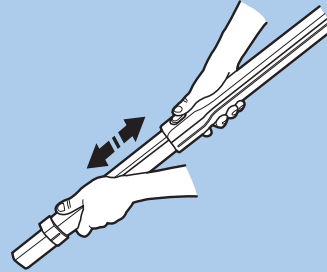

6.

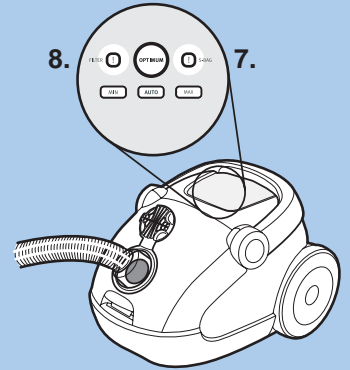

8.

7.

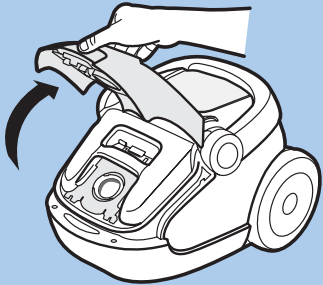

9.

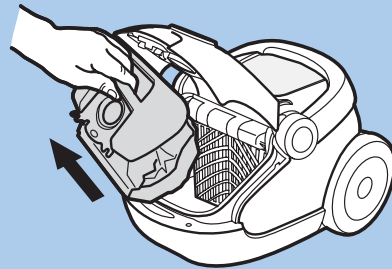

10.

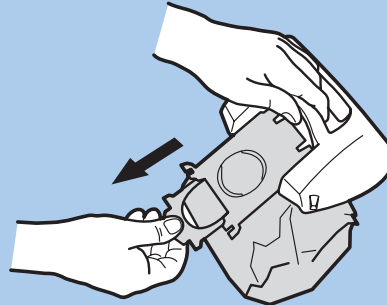

11.

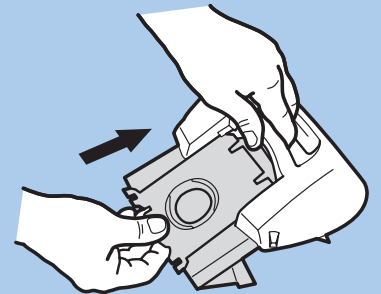

12.

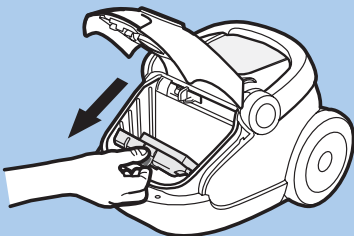

13.

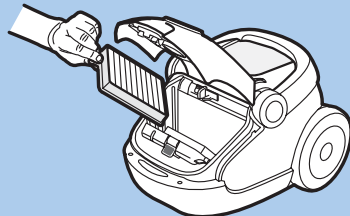

14.

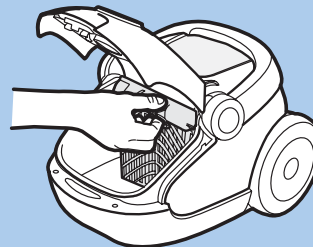

15.

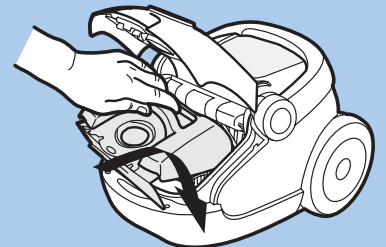

16.

ENGLISH

Oxygen³ adjusts to fit your needs

- 1 To help reduce back strain, Oxygen³ features a flexible handle that makes it easier to lift and carry the machine
- 2 The convenient parking position lets you store the powerhead on the machine when you take a break.
- 3 Use the parking feature on the underside of the canister to store the cleaner.

How to use the telescopic wand

- 4 Attach the telescopic wand to the hose handle so that the catch clicks shut. Remove by pressing in the locking button and pulling the pieces apart.
- 5 Attach the powerhead to the telescopic wand by inserting the wand into the powerhead until the catch clicks shut.
- 6 Extend or shorten the telescopic wand by pushing the locking button in the direction of the nozzle and simultaneously adjusting the length of the telescopic wand. There is a button at both ends of the telescopic wand.

Using the powerhead

The powerhead is ideal for both hard floors and carpets. The powerhead receives its electrical feed via the telescopic wand and hose, and no extra connection is required. A blue light or headlight on the powerhead indicates that the brushroll is turning. The cleaning height can be adjusted (7020 series) by stepping on the height adjustment pedal located on the rear of the hood, near the wand release. The height will change between low, medium and high. Use the lowest setting that still allows easy maneuvering on the carpet. If anything gets stuck in the brushroll and makes it stop the light will go out. Do not use the powerhead on rugs with long fringes. In order to avoid damage to the carpet, do not let the powerhead stand still while the brushroll is rotating. Do not run over electric cords and turn off the vacuum cleaner immediately after use.

CAUTION: To reduce the risk of injury, unplug before servicing.

Replacing the dust bag

- 7 The dust bag must be changed when the bag indicator light is illuminated.
- 9 Remove the hose and open the lid.
- 10 Remove the dust bag holder
- 11 Pull the cardboard to take the dust bag out of the grooves. This automatically seals the dust bag and prevents dust from leaking out of the bag.
- 12 Insert a new dust bag by pushing the cardboard to the end of the grooves in the holder, you will feel a "click". Replace the dust bag holder (including dust bag) and close the cover. A safety catch prevents the bag cover from closing without the dust bag in place. Do not try to force the bag cover to shut.

NOTE: Change the dust bag even if it is not full (it may be blocked) after using carpet cleaning powder.

The Oxygen³ uses an Electrolux s-bag™. Be sure to always replace the dust bag with a genuine Electrolux s-bag™.

Replacing the motor filter

- 8 Replace the filter for every 5th dust bag or when the indicator light is illuminated
- 9 Remove the hose and open the lid.
- 10 Remove the dust bag holder
- 13 Open the filter holder for the motor filter and fold it forward.
- 14 Carefully remove the dirty filter and replace it with a new one.
- 15 Press the filter holder back until it clicks into place.
- 16 Replace the dust bag holder (including dust bag) and close the cover. A safety catch prevents the filter holder from closing without the motor filter fitted. Do not try to force the holder to shut.

The Oxygen³ uses an Electrolux H12 or H13 HEPA filter. Be sure to always replace the filter with a genuine Electrolux filter.

FRANÇAIS

Oxygen³ se règle pour répondre à vos besoins

- 1 Pour réduire les contractures dorsales, Oxygen³ comporte une poignée souple qui facilite le soulèvement et le transport de la machine.
- 2 La position de stationnement pratique permet de ranger la tête motorisée sur la machine pendant les pauses.
- 3 Utilisez le dispositif de stationnement sur la partie inférieure du traineau pour ranger l'aspirateur.

Utilisation du tube télescopique

- 4 Fixez le tube télescopique sur la poignée de tuyau de sorte que le dispositif de verrouillage s'enclenche. Retirez le tuyau en appuyant sur le bouton de verrouillage et en séparant les pièces.
- 5 Fixer la tête motorisée au tube télescopique en introduisant le tube dans la tête motorisée jusqu'à ce que le dispositif de verrouillage s'enclenche.
- 6 Rallonger ou raccourcir le tube télescopique en appuyant sur le bouton de verrouillage dans la direction du suceur et en réglant simultanément la longueur du tube télescopique. Il y a un bouton des extrémités du tube télescopique.

Utilisation du suceur de tête motorisée

Le suceur de tête motorisée est idéal pour les sols durs et les tapis. Le suceur de sol motorisé reçoit une alimentation électrique par l'intermédiaire du tube télescopique et du tuyau et aucune autre connexion n'est nécessaire. Un témoin bleu sur le suceur indique que la brosse cylindrique tourne. La hauteur de nettoyage peut être réglée (série 7020) en appuyant sur la pédale de réglage de hauteur située à l'arrière du capot, près du dispositif de déverrouillage du tube. La hauteur varie entre bas, moyen et haut. Utilisez le réglage le plus bas qui permette une manœuvre facile sur la moquette. Si quoi que ce soit demeure pris dans le rouleau cylindrique et l'empêche de tourner, le témoin s'éteint. Ne pas utiliser le suceur tête motorisée sur les moquettes à longues franges. Afin d'éviter d'endommager la moquette, ne pas laisser le suceur immobile alors que la brosse est en train de tourner. Ne pas passer sur le cordon d'alimentation avec l'aspirateur et éteindre ce dernier dès qu'on a fini de s'en servir.

ATTENTION : Pour réduire le risque de lésion, dépriser avant toute intervention d'entretien.

Remplacement du sac à poussière

- 7 Le sac à poussière doit être remplacé quand le témoin de sac s'allume.
- 9 Retirer le tuyau et ouvrir le couvercle.
- 10 Retirer le porte-sac à poussière
- 11 Tirer le carton pour sortir le sac à poussière des rainures. Cela scelle automatiquement le sac à poussière et empêche la poussière de s'échapper du sac.
- 12 Introduire un nouveau sac à poussière en poussant le carton jusqu'au bout des rainures du porte-sac, On percevra un déclic. Remplacer le porte-sac à poussière (y compris le sac à poussière) et fermer le couvercle. Un dispositif de sécurité empêche le porte-sac de se refermer si le filtre du moteur n'est pas en place. Ne pas tenter de refermer le porte-sac en forçant.

REMARQUE : Changer le sac à poussière même s'il n'est pas plein (il peut être colmaté) après avoir utilisé de la poudre de nettoyage à moquette.

L'Oxygen³ utilise un s-bag™ Electrolux. Veiller à toujours replacer le sac à poussière par un véritable s-bag™ Electrolux.

Remplacement du filtre de moteur

- 8 Remplacer le filtre tous les 5 sacs ou quand le témoin s'allume.
- 9 Retirer le tuyau et ouvrir le couvercle.
- 10 Retirer le porte-sac à poussière
- 13 Ouvrir le porte-filtre du filtre de moteur et le replier vers l'avant.
- 14 Retirer soigneusement le filtre sale et le remplacer par un filtre neuf.
- 15 Appuyer sur le porte-filtre jusqu'à ce qu'il s'enclenche en place.
- 16 Remplacer le porte-sac à poussière (y compris le sac à poussière) et fermer le couvercle. Un dispositif de sécurité empêche le porte-filtre de se refermer si le filtre du moteur n'est pas en place. Ne pas tenter de refermer le porte-sac en forçant.

L'Oxygen³ utilise un filtre HEPA H12 ou H13 Electrolux. Veiller à toujours remplacer le filtre par un filtre Electrolux authentique.

ESPAÑOL

Oxygen³ se ajusta para satisfacer sus necesidades

- 1 Oxygen³ cuenta con una manija flexible que hace más fácil levantar y transportar la aspiradora y ayuda a reducir los dolores de espalda.
- 2 La práctica posición de reposo le permite guardar el cabezal de potencia dentro del artefacto cuando realiza una pausa.
- 3 Utilice la opción de reposo ubicada debajo del recipiente para guardar la aspiradora.

Uso del tubo telescópico

- 4 Inserte el tubo telescópico en el mango de la manguera hasta que el pestillo haga un clic. Extraílo presionando el botón de traba y separe las piezas.
- 5 Conecte el cabezal de potencia al tubo telescópico insertando el tubo dentro del cabezal hasta que el pestillo trabe con un clic.
- 6 Extienda o reduzca el tubo telescópico presionando el botón de traba en dirección a la boquilla y ajustando simultáneamente la longitud del tubo telescópico. Cada extremo del tubo telescópico tiene el botón.

Uso de la cabazel de potencia

La cabazel de potencia para pisos es ideal tanto para alfombras como para pisos duros. El cabezal de potencia recibe alimentación a través del tubo telescópico y manguera, no es necesaria ninguna otra conexión. Una luz azul en la boquilla indica que el cepillo cilíndrico está girando. La altura de limpieza puede ajustarse (serie 7020) pisando el pedal de ajuste de altura ubicado en la parte posterior de la cubierta, cerca del desenganche del tubo. La altura pasará por los valores bajo, medio y alto. Utilice el valor más bajo que permita maniobrar fácilmente sobre la alfombra. Si algún objeto queda atorado en el cepillo cilíndrico y hace que se detenga, se apagará la luz. No utilice la boquilla motorizada en alfombras con flecos largos. Para evitar dañar la alfombra, no deje la boquilla quieta mientras el cepillo cilíndrico gira. No pase la aspiradora sobre cables eléctricos y apáguela inmediatamente después del uso.

PRECAUCIÓN: Para reducir el riesgo de lesiones, desenchufe la aspiradora antes de efectuar el mantenimiento.

Reemplazo de la bolsa para polvo

- 7 La bolsa para polvo debe cambiarse cuando se enciende la luz indicadora de bolsa llena.
- 9 Quite la manguera y abra la tapa.
- 10 Extraiga el compartimiento de la bolsa para polvo.
- 11 Jale del cartón para quitar la bolsa para polvo de las ranuras. Esto automáticamente cierra herméticamente la bolsa y evita que el polvo salga de la bolsa.
- 12 Inserte una bolsa para polvo nueva empujando el cartón hasta el fondo de las ranuras en el compartimiento, sentirá un "click". Reemplace el compartimiento de la bolsa para polvo (incluyendo la bolsa para polvo) y cierre la tapa. Un pestillo de seguridad evita que se cierre el compartimiento sin que el filtro protector del motor esté encajado. No intente cerrar el compartimiento a la fuerza.

NOTA: Cambie la bolsa para polvo aunque no esté llena (puede estar obstruida) luego de usar polvo limpiador de alfombras.

La aspiradora Oxygen³ utiliza una bolsa s-bag™ de Electrolux. Asegúrese de reemplazar la bolsa para polvo con una bolsa para polvo s-bag™ de Electrolux original.

Reemplazo del filtro protector del motor

- 8 Reemplace el filtro cada 5 bolsas para polvo o cuando se encienda la luz indicadora.
- 9 Quite la manguera y abra la tapa.
- 10 Extraiga el compartimiento de la bolsa para polvo.
- 13 Abra el compartimiento del filtro para el filtro protector del motor y dóblelo hacia adelante.
- 14 Extraiga cuidadosamente el filtro sucio y reemplácelo con uno nuevo.
- 15 Coloque el compartimiento del filtro de vuelta en su sitio presionando hasta que haga un clic.
- 16 Reemplace el compartimiento de la bolsa para polvo (incluyendo la bolsa para polvo) y cierre la tapa. Un pestillo de seguridad evita que se cierre el compartimiento sin que el filtro protector del motor esté encajado. No intente cerrar el compartimiento a la fuerza.

La aspiradora Oxygen³ utiliza un filtro HEPA H12 o H13 de Electrolux. Recuerde siempre reemplazar el filtro con un filtro original de Electrolux.

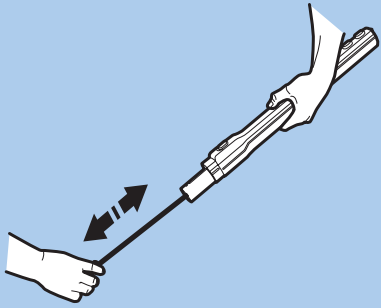

1.

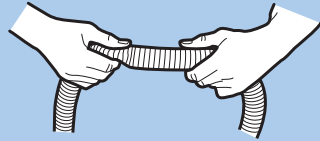

2.

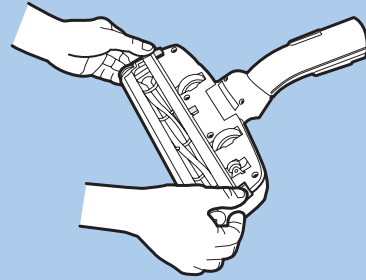

3.

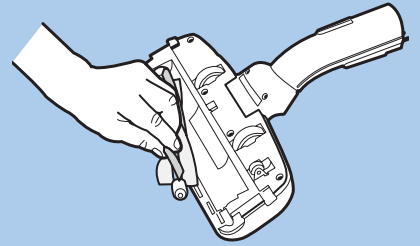

4.

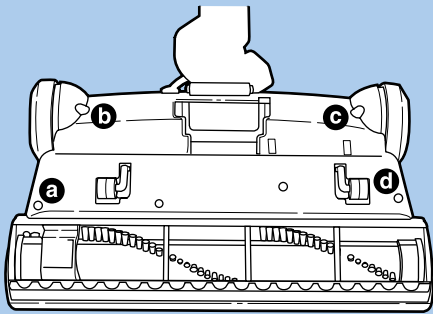

5.

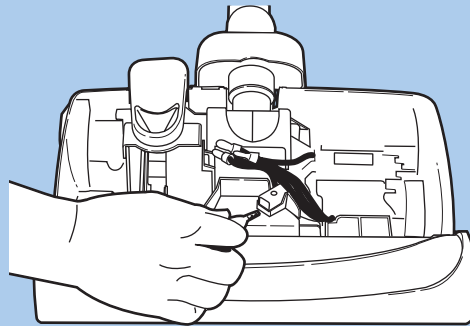

6.

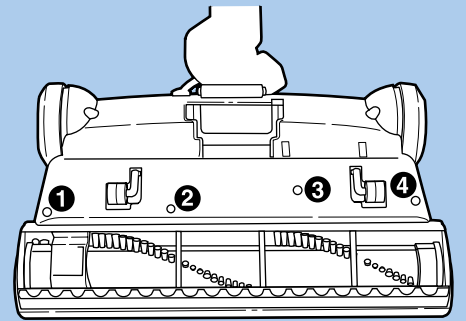

7.

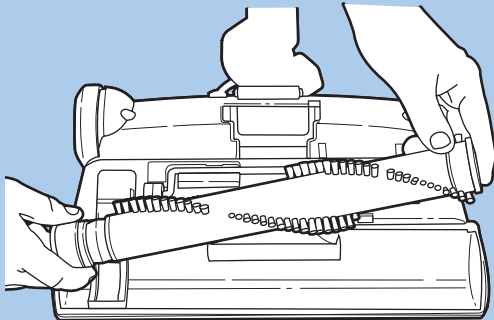

8.

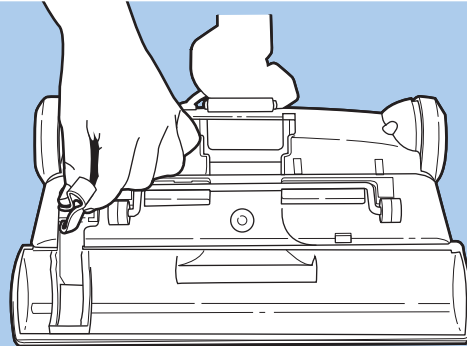

9.

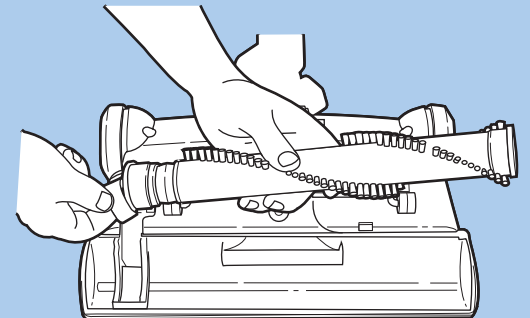

10.

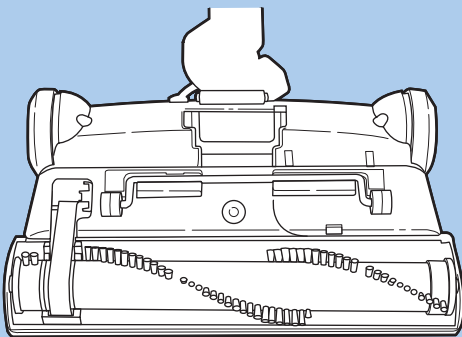

11.

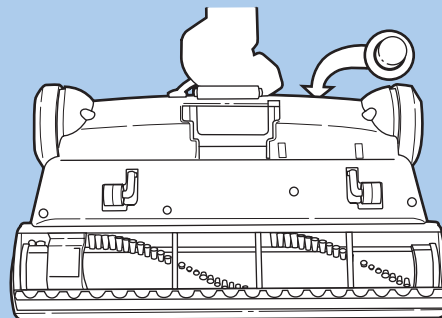

12.

ENGLISH

Cleaning the hose and powerhead

CAUTION: To reduce the risk of injury, unplug before servicing—the brushroll could suddenly restart.

The vacuum cleaner automatically stops if there is a blockage in the nozzle, wands or hose or if the filter or dust bag has become blocked. Disconnect from the outlet and allow the vacuum cleaner to cool down for 20-30 minutes (refer to page 2). Remove the blockage, and/or replace the dirty filter or full dust bag. Then restart the vacuum cleaner.

Wand and hose

- 1 Use a suitable blunt implement to clear the wands and hose of blockages.
- 2 You can also sometimes clean the hose by “massaging” it. You should, however, be careful if there is a risk that, for example, glass or nails have become embedded in the hose.

NOTE: The warranty does not cover any damage to the hose caused by cleaning it.

Cleaning the powerhead (series 7000)

Always disconnect the vacuum cleaner from the outlet first.

- 3 In order to remove the brushroll cover, push the outer cover out, and the middle cover to the right, and this will also free the wheels for cleaning.
- 4 Lift the brushroll and clean it. Remove any hairs that may have got stuck by snipping them away with scissors.

The auxiliary wheel should be carefully pulled straight out. Clean as required and reassemble in reverse order.

Replacing the bulb and belt (series 7020 powerhead)

CAUTION: Disconnect power cord and wands from electrical hose before replacing belt or bulb. Belt pulleys can become hot during normal use. To prevent burns, avoid touching the belt pulley when servicing the drive belt.

How to replace light bulb

- 5 Flip power head over onto its top. Remove the four screws marked by letters.
- 6 Flip power head back over. Lift cover up to find light bulb inside. Grasp light bulb and pull out of socket. Push new light bulb into socket.
- 11 Reinstall cover on base and replace the four screws. Use GENUINE ELECTROLUX replacement bulb.

How to replace worn belt

- 5 Flip power head over onto its top.
- 7 Remove the four screws marked by numbers 1, 2, 3, 4.
- 8 Lift base plate up to find belt and brushroll inside. Lift out brushroll and remove old belt.
- 9 Place new belt around brushroll pulley.
- 10 Place other end of belt around brushroll. Place brushroll back into base.
- 11 Reinstall cover and place the four screws. Use GENUINE ELECTROLUX replacement belt.

How to Reset Circuit Breaker

- 12 If brushroll is stalled, an automatic circuit breaker will shut off power to the brushroll. In this event, clear the obstruction and reset by pushing the circuit breaker button on the rear of the motorized nozzle. **Caution - brushroll will start turning immediately.**

FRANÇAIS

Nettoyage du tuyau et de la tête motorisée

ATTENTION : Pour réduire le risque de lésion, débrancher avant toute intervention d'entretien-dépannage de façon à ce que la brosse cylindrique ne puisse pas se remettre à tourner inopinément.

L'aspirateur s'arrête automatiquement en présence d'une obstruction dans le suceur, les tubes ou le tuyau ou si le filtre ou les sacs à poussière sont colmatés. Déconnecter de la prise et laisser l'aspirateur refroidir pendant 20 à 30 minutes (consulter la page 4). Supprimer l'obstruction et/ou remplacer le filtre sale ou le sac à poussière plein. Puis remettre l'aspirateur en marche.

Tube et tuyau

- 1 Utilisez un outil à bout arrondi pour supprimer les obstructions des tubes et tuyaux.
- 2 Il est quelquefois possible de nettoyer le tuyau en le “massant”. Il faut cependant faire de prudence, car il existe un risque que des morceaux de verre ou des clous se soient plantés à l'intérieur du tuyau.

REMARQUE : La garantie ne couvre pas les dommages éventuels infligés au tuyau lors de son nettoyage.

Nettoyage de la tête motorisée (série 7000)

Commencer par déconnecter l'aspirateur de la prise.

- 3 Afin de démonter le cache de la brosse cylindrique, repousser le couvercle extérieur et pousser le couvercle du milieu vers la droite. Cela libérera également les roues pour le nettoyage.
- 4 Soulever le rouleau cylindrique et le nettoyer. Retirer les cheveux éventuellement enchevêtrés autour du rouleau en les coupant à l'aide de ciseaux.

La roue auxiliaire doit être soigneusement tirée directement vers l'extérieur. Nettoyer selon les besoins et remonter dans l'ordre inverse.

Remplacement de l'ampoule et de la courroie (Tête motorisée de la série 7020)

ATTENTION : Débrancher l'appareil et les rallonges du boyau électrique avant de remplacer la courroie ou l'ampoule. Les poulies de la courroie peuvent être chaudes à la suite d'une utilisation normale. Pour éviter de se brûler, ne pas toucher les poulies de la courroie lors de la manipulation de la courroie.

Remplacement de l'ampoule

- 5 Retourner l'électrobrosse. Retirer les quatre vis portant les lettres.
- 6 Remettre l'électrobrosse à l'endroit. Relever le capot pour avoir accès à l'ampoule. Saisir l'ampoule et la tirer hors de sa douille. Mettre une ampoule neuve dans la douille.
- 11 Remettre le capot sur la base, puis les quatre vis.

Utiliser une ampoule de rechange ELECTROLUX Véritable (authentique).

Remplacement de la courroie usée

- 5 Retourner l'électrobrosse.
- 7 Retirer les quatre vis portant les numéros 1, 2, 3, 4.
- 8 Soulever la plaque de la base pour avoir accès à la courroie et au rouleau-brosse. Relever le rouleau-brosse et retirer l'ancienne courroie.
- 9 Mettre la courroie neuve sur la poulie du moteur.
- 10 Mettre l'autre extrémité de la courroie sur le rouleau-brosse. Remettre le rouleau-brosse dans la base.
- 11 Remonter le capot sur la base et remettre les quatre vis.

Utiliser une courroie de rechange ELECTROLUX AUTHENTIQUE.

Réarmement du disjoncteur

- 12 Si la brosse rotative est bloquée, un disjoncteur automatique coupe son alimentation. Dans ce cas, supprimez l'entrave et réarmez en appuyant sur le bouton du disjoncteur à l'arrière du suceur motorisé. **Attention — la brosse rotative commencera à tourner immédiatement.**

ESPAÑOL

Limpieza de la manguera y del cabezal de potencia

PRECAUCIÓN: Para reducir el riesgo de lesiones, desenchufe la aspiradora antes de efectuar el mantenimiento porque el cepillo cilíndrico podría volver a arrancar de repente.

La aspiradora se detiene automáticamente si hay obstrucciones en la boquilla, en los tubos o en la manguera, o si el filtro o la bolsa para polvo se encuentran bloqueados. Desconecte la aspiradora de la toma de corriente y deje que la aspiradora se enfríe durante 20-30 minutos (véase página 6). Quite la obstrucción, y/o reemplace el filtro sucio o la bolsa para polvo llena. Luego vuelva a encender la aspiradora.

Tubo y manguera

- 1 Utilice un instrumento sin punta adecuado para quitar cualquier obstrucción de tubos y manguera.
- 2 También puede limpiar la manguera “masajeándola”. Sin embargo, deberá tener cuidado si existe la posibilidad de que se hayan incrustado, por ejemplo, vidrio o clavos dentro de la manguera.

NOTA: La garantía no cubre daños a la manguera provocados al limpiarla.

Limpieza del cabezal de potencia (serie 7000)

Siempre desconecte primero la aspiradora de la toma de corriente.

- 3 Para extraer la tapa del cepillo cilíndrico, presione la tapa exterior hacia afuera, y la tapa central hacia la derecha, y esto liberará además las ruedas para limpiarlas.
- 4 Levante el cepillo cilíndrico y límpielo. Quite el cabello que pueda haber quedado atascado cortándolo con tijeras.

Extraiga la rueda auxiliar cuidadosamente hacia afuera. Vuelva a montar siguiendo las instrucciones en el orden inverso.

Reemplazo del foco y de la correa (cabezal de potencia de la serie 7020)

ATENCIÓN: Desenchufe el cordón y los tubos de la manguera eléctrica antes de reemplazar la correa o el foco. Las poleas de las correas pueden calentarse durante el uso normal. A fin de evitar quemaduras, evite tocar la polea de la correa cuando esté reparando la correa motriz.

Como reemplazar el foco

- 5 Invierta la cabeza motriz y colóquela sobre la parte superior. Retire los cuatro tornillos marcados con las letras.
- 6 Coloque la cabeza motriz en posición correcta. Levante la tapa para encontrar el foco en su interior. Sujete el foco y tire de él para sacarlo del casquillo. Inserte el foco nuevo en el casquillo.
- 11 Vuelva a colocar la tapa en la base y reinstale los cuatro tornillos.

Use el foco de repuesto ELECTROLUX AUTÉNTICO.

Como reemplazar una correa gastada

- 5 Invierta la cabeza motriz y colóquela sobre la parte superior.
- 7 Retire los cuatro tornillos marcados con los números 1, 2, 3, 4.
- 8 Levante la placa de base para encontrar la correa y el cepillo cilíndrico en su interior. Levante y saque el cepillo rotativo para retirar la correa antigua.
- 9 Coloque la nueva correa alrededor de la polea del cepillo rotativo.
- 10 Coloque el otro extremo de la correa alrededor del rodillo del cepillo rotativo. Vuelva a colocar el cepillo rotativo en la base.
- 11 Reinstale la placa de base y los cuatro tornillos.

Use la correa de repuesto ELECTROLUX AUTÉNTICA.

Cómo reponer el interruptor

- 12 Si el cepillo cilíndrico se atasca, un interruptor automático desconectará la alimentación del cepillo. En este caso, quite la obstrucción y reinicie presionando el botón del interruptor automático en la parte posterior de la boquilla motorizada. **Precaución – el cepillo cilíndrico comenzará a girar inmediatamente.**

ENGLISH

TROUBLESHOOTING AND CONSUMER INFORMATION

Troubleshooting

The vacuum cleaner does not start

- 1 Check that the cord is connected to the outlet.
- 2 Check that the plug and cord are not damaged.
- 3 Check for a blown fuse or tripped circuit breaker.

The vacuum cleaner stops

- 1 Check whether the dust bag is full. If so, replace it with a new one.
- 2 Is the nozzle, wand or hose blocked? Refer to page 2.
- 3 Are the filters blocked?

Water has entered the vacuum cleaner

It will be necessary to replace the motor at an authorized Electrolux service center. Damage to the motor caused by the penetration of water is not covered by the warranty.

Consumer information

This product is designed with the environment in mind. All plastic parts are marked for recycling purposes. For details see our web site:

www.electrolux.com

If you can't find dustbags or accessories for your Electrolux vacuum cleaner, please visit our website at www.electroluxusa.com (USA), www.electroluxca.com (Canada) or call **1 800 896-9756**.

FRANÇAIS

GESTION DES PANNES ET INFORMATIONS CONSOMMATEUR

Gestion des pannes

L'aspirateur ne se met pas en marche, vérifier que :

- 1 Le câble est branché.
- 2 La prise et le câble ne sont pas abîmés.
- 3 Vérifiez qu'il n'y a pas de fusible fondu ou de disjoncteur déclenché.

L'aspirateur s'arrête, vérifier que :

- 1 Le sac à poussière s-bag™ n'est pas plein. Si c'est le cas, le remplacer par un sac à poussière neuf.
- 2 Le suceur, le tube ou le tuyau sont-ils obstrués ? Consulter la page 4.
- 3 Les filtres sont propres.

De l'eau a été aspirée

Il sera nécessaire de remplacer le moteur auprès d'un Centre Service Agréé Electrolux. La détérioration du moteur provoquée par la pénétration d'eau n'est pas prise en charge par la garantie.

Informations consommateur

Ce Produit est conçu dans le plein respect de l'environnement. Toutes les pièces en plastique sont marquées pour faciliter leur recyclage. Pour plus de détails, visiter notre site Internet : www.electrolux.com.

Si vous avez des commentaires ou des remarques à propos de votre aspirateur, si vous rencontrez des difficultés pour l'achat des sacs à poussière ou des filtres, ou si vous souhaitez connaître l'adresse du Centre Service Agréé le plus proche de votre domicile, n'hésitez pas à nous contacter au **1 800 896-9756**. Vous pouvez également nous contacter par e-mail à l'adresse www.electroluxca.com.

ESPAÑOL

SOLUCIÓN DE PROBLEMAS E INFORMACIÓN AL CONSUMIDOR

Solución de problemas

La aspiradora no se pone en funcionamiento

- 1 Compruebe si el cable de alimentación está enchufado a la toma de corriente.
- 2 Compruebe que el enchufe y los cables no están dañados.
- 3 Verifique la existencia de un fusible quemado o un interruptor automático desconectado.

La aspiradora deja de funcionar

- 1 Compruebe si está llena la bolsa de polvo s-bag™. Si es así, cambie la bolsa.
- 2 ¿Se encuentran obstruidos la boquilla, el tubo o la manguera? Véase página 6.
- 3 ¿Están los filtros bloqueados?

Ha entrado agua en la aspiradora

Será necesario cambiar el motor en un centro de servicio técnico Electrolux. La garantía no cubre los daños ocasionados al motor por la entrada de agua.

Información al consumidor

Este producto está diseñado pensando en el medio ambiente. Todas las piezas de plástico están marcadas para su reciclaje. Para obtener más detalles consulte nuestro sitio web: www.electrolux.com

Si desea hacer algún comentario acerca de esta aspiradora o de las instrucciones de uso póngase en contacto con nosotros por correo electrónico en: floorcare@electroluxusa.com

ENGLISH

THE ELECTROLUX LIMITED WARRANTY

Your Electrolux cleaner is warranted to be free from all defects in material and workmanship in normal household use for a period of two years. The warranty is granted only to the original purchaser and members of his or her immediate household. The warranty is subject to the following provisions.

This warranty does not cover parts of the cleaner that require replacement under normal use, such as disposable dust bags, fans, filters, drive belts, light bulbs, brushroll bristles, impellers and cleaning. Any damages or malfunctions caused by negligence, abuse, or use not in accordance with the Owner's Guide are not covered by this warranty. Likewise, any defects or damages caused by unauthorized service or the use of other than Genuine Electrolux parts is not covered.

Electrolux will, at its option, repair or replace a defective cleaner or cleaner part that is covered by this warranty. As a matter of warranty policy, Electrolux will not refund the consumer's purchase price.

To register your warranty, please visit www.electroluxusa.com (USA), www.electroluxca.com (Canada) or fill out and return the attached warranty registration card.

To obtain warranty service you must return the defective cleaner or cleaner parts along with proof of purchase to any Electrolux Authorized Warranty Station. For the location of the nearest Electrolux Authorized Warranty Station or for service information in the United States or Canada, please telephone toll free:

1-800-896-9756

You may also visit us online at

www.electroluxusa.com (USA) or www.electroluxca.com (Canada)

FURTHER LIMITATIONS AND EXCLUSIONS ARE AS FOLLOWS:

Any warranty that may be implied in connection with your purchase or use of the cleaner, including any warranty of Merchantability or any warranty for Fitness For A Particular Purpose is limited to the duration of this warranty. Some states do not allow limitations on how long an implied warranty lasts, so the above limitations may not apply to you.

Your relief for the breach of this warranty is limited to the relief expressly provided above. In no event shall Electrolux be liable for any consequential or incidental damages you may incur in connection with your purchase or use of the cleaner. Some states do not allow the exclusion or limitation of incidental or consequential damages, so the above limitation or exclusion may not apply to you.

This warranty gives you specific legal rights. You may also have other rights which vary by state.

REGISTRATION

Please register your new Electrolux home care product electronically by visiting www.electroluxusa.com (USA) or www.electroluxca.com (Canada) or use the attached postage-paid card. Registering your new Electrolux product entitles you to the most up-to-date Electrolux product warranty and promotion information.

If you are registering your product in the United States, we are offering you a special one-time promotional offer. Sign up for any Electrolux DirectCare subscription program within the next 30 days and receive one additional shipment of replacement products at no charge. Electrolux DirectCare is the program that ships replacement products directly to your home to ensure that you always have the right products on hand to maximize the performance of your cleaning product.

To sign up for the promotional offer, simply use the following code when placing your Electrolux DirectCare order: DCPR. To learn more about Electrolux DirectCare or to place your order today, call 1-800-896-9756 or visit us online at www.electroluxusa.com (USA).

FRANÇAIS

LA GARANTIE LIMITÉE ELECTROLUX

Votre aspirateur Electrolux est garanti exempt de tout vice de matière et de fabrication lors d'une utilisation domestique normale pendant une période de deux ans. La garantie est accordée à l'acheteur initial seulement et aux membres immédiats de son foyer. La garantie est soumise aux conditions suivantes.

Cette garantie ne couvre pas les pièces de l'aspirateur devant être remplacées après un usage normal, comme sacs à poussière, ventilateur, filtres, courroies, ampoules, fibres de rouleau-brosse, turbine et nettoyage. Tout dommage ou défaut de fonctionnement découlant d'une négligence, d'un mauvais traitement ou d'un emploi non conforme avec le guide du propriétaire, ne sont pas couverts par cette garantie. De même, tous dommages ou défauts causés par un entretien non autorisé ou l'utilisation de pièces autres que des pièces authentiques Electrolux ne sont pas couverts.

Electrolux réparera ou remplacera à son gré un aspirateur ou une pièce de l'aspirateur qui serait défectueux et qui est couvert par la présente garantie. En vertu de la politique de garantie, Electrolux ne remboursera pas le prix d'achat au consommateur.

Pour enregistrer votre garantie veuillez consulter www.electroluxca.com ou remplir et retourner la carte d'enregistrement de la garantie ci-jointe.

Pour obtenir le service après-vente de garantie, il faut retourner l'aspirateur ou les pièces s'ils sont défectueux, en les accompagnant de la preuve d'achat, à n'importe quel centre de service après-vente agréé de garantie Electrolux. Pour le centre de service après-vente agréé de garantie Electrolux le plus proche de chez vous ou des renseignements sur le service après-vente, composez sans frais le:

1-800-896-9756

Vous pouvez aussi nous consulter sur :

www.electroluxca.com

D'AUTRES RESTRICTIONS ET EXCLUSIONS :

Toute garantie qui peut être implicite relativement à l'achat ou à l'utilisation de cet aspirateur, incluant toute garantie de qualité marchande ou d'aptitude à effectuer une tâche particulière, est limitée à la durée de cette garantie. Certains états/provinces ne permettant pas de restrictions quant à la durée d'une garantie implicite, les restrictions ci-dessus peuvent ne pas s'appliquer.

Votre recours en cas de non-respect de cette garantie est limité à celui mentionné ci-dessus. Electrolux ne peut en aucun cas être tenue responsable de tout dommage direct ou fortuit résultant de l'achat ou de l'utilisation de cet aspirateur. Certains états/provinces ne permettant pas l'exclusion ou les restrictions de dommages indirects ou fortuits, les restrictions ci-dessus peuvent ne pas s'appliquer.

Cette garantie donne droit à des recours légaux spécifiques et est également susceptible d'accorder d'autres droits variant d'un état/d'une province à l'autre.

ENREGISTRANT

Veuillez enregistrer votre nouvel appareil domestique Electrolux par voie électronique sur www.electroluxusa.com (USA) ou www.electroluxca.com (Canada) ou utilisez la carte port payée ci-jointe. L'enregistrement de votre nouveau produit Electrolux vous permet d'obtenir la garantie Electrolux et les renseignements promotionnels les plus récents.

Si vous enregistrez votre produit aux Etats-Unis, nous vous proposons une offre promotionnelle unique. Inscrivez-vous à n'importe quel programme DirectCare d'Electrolux au cours des 30 prochains jours et bénéficiez d'une expédition de produits de remplacement gratuitement. DirectCare d'Electrolux est le programme qui expédie des produits de remplacement directement à votre foyer de manière à vous assurer de toujours avoir sous la main les bons produits et ainsi maximiser le rendement de votre produit de nettoyage.

Si vous souhaitez profiter de cette offre, utilisez simplement le code suivant lorsque vous passez votre commande Electrolux DirectCare : DCPR. Pour en savoir plus sur Electrolux DirectCare ou pour passer commande aujourd'hui, appelez le 1-800-896-9756 ou visitez notre site www.electroluxusa.com (USA).

ESPAÑOL

LA GARANTÍA LIMITADA DE ELECTROLUX

Su aspiradora Electrolux está garantizada contra todos los defectos de material y fabricación durante uso normal en el hogar por un periodo de dos años. La garantía es otorgada solamente al comprador original y a los miembros de su hogar. La garantía está sujeta a las siguientes estipulaciones.

Esta garantía no cubre aquellas piezas de la aspiradora que necesitan ser reemplazadas bajo uso normal, tal como bolsas para el polvo desechables, ventiladores, filtros, correas motrices, focos, escobilla, cerdas del cepillo rotativo, impulsores y limpieza. Esta garantía no cubre ningún daño o malfuncionamiento causado por negligencia, abuso o uso que no esté de acuerdo con el Manual del Usuario. Asimismo, no se cubre ningún defecto o daño causado por reparaciones no autorizadas o por el uso de otros repuestos que no sean repuestos Electrolux auténticos.

Electrolux a su opción, reparará o reemplazará una aspiradora o una pieza defectuosa que esté cubierta bajo esta garantía. En cumplimiento de la política de la garantía, Electrolux no reembolsará al consumidor el precio de compra.

Para registrar su garantía, por favor visite www.electroluxusa.com o complete y devuelva la tarjeta de registro de la garantía que se adjunta.

Para obtener servicio bajo la garantía usted debe devolver la aspiradora o piezas defectuosas junto con el comprobante de compra a cualquier Centro de Garantía Autorizado de Electrolux o para información sobre servicio en los Estados Unidos o Canadá, por favor llame gratuitamente al:

1-800-896-9756

También puede visitar nuestro sitio web en

www.electroluxusa.com

LAS SIGUIENTES SON OTRAS LIMITACIONES Y EXCLUSIONES ADICIONALES:

Cualquier garantía implícita relacionada con su compra o uso de la aspiradora, incluyendo cualquier garantía de comercialidad o cualquier garantía de aptitud para un propósito determinado se limita a la duración de esta garantía. En algunos estados no se permiten limitaciones a la duración de las garantías implícitas, por lo tanto las limitaciones anteriores pueden no aplicarse en su caso.

Su compensación por el incumplimiento de esta garantía se limita a la compensación descrita anteriormente. Bajo ninguna circunstancia Electrolux será responsable por ningún daño consecuente o incidental que usted pueda sufrir debido a la compra o uso de esta aspiradora. En algunos estados no se permite la exclusión o limitación de daños consecuentes o incidentales, por lo tanto la limitación o exclusión anterior puede no aplicarse en su caso.

Esta garantía le otorga derechos legales específicos. Usted además puede tener otros derechos que varían de un estado a otro.

REGISTRANDO

Sírvase registrar su nuevo producto de uso doméstico en forma electrónica visitando el sitio www.electroluxusa.com (Estados Unidos de América) o www.electroluxca.com (Canadá), o utilizando la tarjeta de correo prepago adjunta. El registrar su nuevo producto Electrolux le permite acceder a la información más actualizada sobre garantía y promociones de productos Electrolux.

Si Ud. está registrando su producto en los Estados Unidos de América, le ofrecemos una promoción especial por única vez. Suscríbese a cualquier programa DirectCare de Electrolux dentro de los próximos 30 días y reciba un envío adicional de productos de reemplazo completamente gratis. El programa DirectCare de Electrolux le envía productos de reemplazo directamente a su hogar para asegurar que usted siempre tenga a mano los productos adecuados para maximizar el rendimiento de su producto de limpieza.

Para registrarse para la oferta promocional, utilice el siguiente código al hacer su pedido en Electrolux DirectCare (Asistencia Directa Electrolux): DCPR. Para conocer más acerca de Electrolux DirectCare o para hacer su pedido hoy mismo, llame al 1-800-896-9756 o visítenos en línea en www.electroluxusa.com (Estados Unidos).

