

User Manual
Manual del usuario
Guide d'utilisation
Blueair 500/600 Series

Contents

3 Welcome

4 Getting started

7 Getting the most from your Blueair system

8 Changing the filters

9 Filters

Welcome

Thank you for choosing Blueair. Before you start using your Blueair air purifier, take a few minutes to become familiar with the basics.

Filter replacement

Be sure to change your Blueair filters according to the recommended filter replacement schedule. This helps keep your Blueair air purifier running in top condition. See page 8.

Extend your warranty

Complete and send your warranty card to Blueair today to extend your limited warranty.

Help keep the planet healthy, too

Blueair air purifiers provide maximum improvement of indoor air quality with minimum impact on the environment. The entire unit can be recycled.

Getting started

General safety instructions

The Blueair 500/600 Series air purifier is an electrical appliance. Please read the safety instructions before use and take the necessary precautions to reduce the risk of fire, electric shock or injury. **The Blueair Limited Warranty applies only if the unit is used according to these instructions.**

- Use the grounded power cable provided with your Blueair unit. The plug fits into a grounded outlet. Do not alter the plug in any way.
- Use the cable provided to plug the Blueair unit directly into an appropriate electrical outlet (please refer to the voltage label on your unit).

This appliance is not intended for use by persons (including children) with reduced physical, sensory or mental capabilities, or lack of experience and knowledge, unless they have been given supervision or instruction concerning use of the appliance by a person responsible for their safety.

Children should be supervised to ensure that they do not play with the appliance. If the supply cord is damaged, it must be replaced by the manufacturer or its service agent or similarly qualified persons in order to avoid a hazard.

Placement

Place the unit in a location that allows air to circulate freely in, out and around the unit. The minimum acceptable distance from another object is 4" or 10 cm. Use only genuine Blueair filters. **Do not place the unit:**



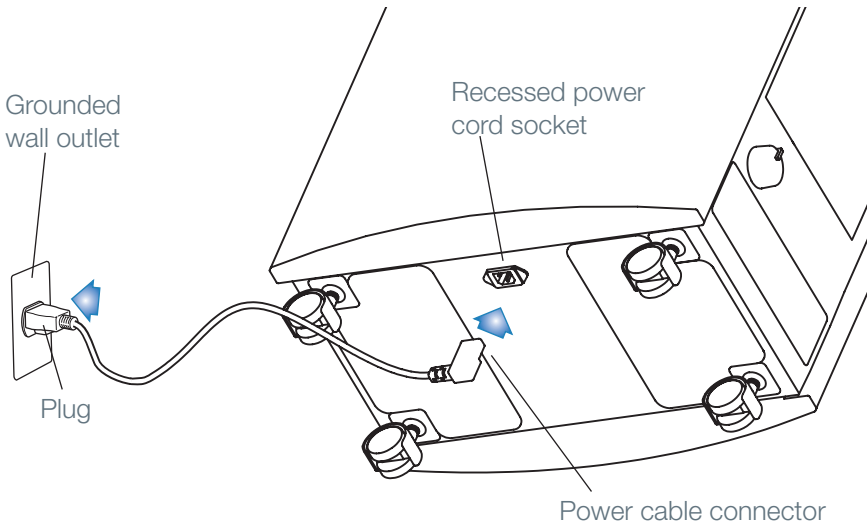

Settings*

Plug the power cable firmly and completely into the recessed power cord socket located at the bottom of the unit and plug the other end into a grounded wall outlet or power strip. Turn on your Blueair unit. The blue light-emitting diode indicates that the unit is working. Set the control knob to maximum speed, which is recommended for fast initial cleaning, daytime use, or very polluted air. After a few minutes, adjust the control to the desired speed. Minimum speed is generally recommended for nighttime use.

* For Blueair E Series settings, please refer to the separate sheet provided with your unit.

Care and maintenance

Blueair air purifiers feature high quality design, materials and workmanship. To keep your unit in top condition, we recommend routine cleaning. The appliance must be disconnected from the supply mains before cleaning or maintenance.

- Vacuum the air intake grille from the inside when you remove the filters to replace them.
- Vacuum the small inlets with a soft brush attachment.
- Wipe the exterior of the unit with a soft, clean, damp cloth.
- Never clean with gasoline, chemical solvents or corrosive material also as these agents may damage the surface.
- Do not allow foreign objects to enter the ventilation or exhaust openings. This may cause electric shock or damage the unit.
- Do not try to repair or adjust any of the electrical or mechanical functions on your Blueair unit yourself. Contact your local dealer or Blueair for warranty information.

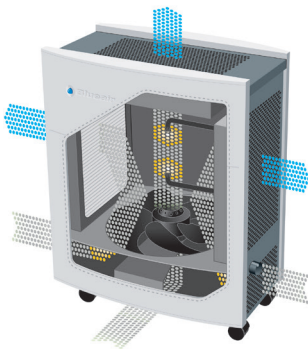

How it works

Air passes through an ion chamber where airborne particles are charged with negative ions. Charged particles are drawn to the HEPASilent™ filter surface. Purified air, which is virtually contaminant-free, is re-circulated into the room.

Getting the most from your Blueair system

The Blueair system is easy to use. Make sure your unit is the right size for your room, and change the filters according to recommended filter replacement schedule. Remember that, just as air conditioners and heaters have limits to the volume of air they can cool or heat, every air purification system has limits to the volume of air it can clean. Follow these common-sense guidelines.

Close your windows

You wouldn't throw open your windows on a hot summer day and expect your air conditioner to work efficiently, because you can feel the hot air coming in and the cool air going out. Even though you can't see the contaminated air coming in and the clean air going out, the same logic applies to your air purifier.

Close your doors, too

Just as you might seal off part of your house on a cold winter night to keep your heater working more efficiently, seal off the room in which your system is working for best results.

Run your system 24 hours per day

For best results, run your Blueair unit 24 hours a day, 7 days a week. Round-the-clock operation ensures that a continuous supply of clean, filtered air constantly circulates throughout the room. Blueair systems are designed for phenomenally low power usage. In fact, it costs about the same to power a Blueair air purifier as it does to power a single light bulb, depending on the unit and the operating speed.

Changing the filters

Step 1

Unplug the unit and lift the lid from the top of the unit.

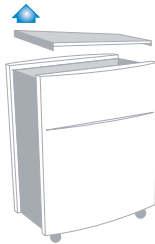

Step 2

Remove the filter on top.

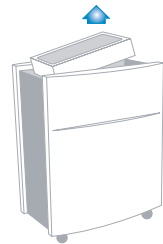

Step 3

Remove the filters on each side. Vacuum the grille from the inside.

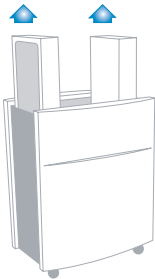

Step 4

Guide the first and second replacement filters into the side slots. Ensure that the side with the words OUT/UP is turned toward the outer wall of the unit.

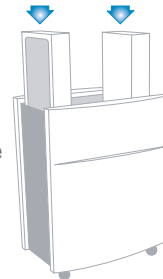

Step 5

Place the third filter on top of the unit and ensure that the side with the words OUT/UP is facing upwards.

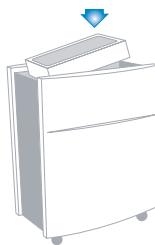

Step 6

Snap the lid back into place.

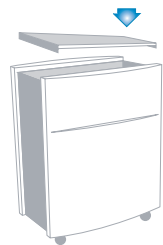

Filters

Patented HEPASilent™ technology makes the Blueair 500/600 Series incredibly quiet. The unit comes with a complete set of three HEPASilent™ filters already installed.

Particle Filter Kit. Includes three particle filters that remove dust, pollen, bacteria, pet dander, mold spores and other airborne particles. The particle filter is made of polypropylene, which help mechanically filter out airborne particles. To maximize filter effectiveness, particles are negatively charged by the Blueair unit before reaching the filters.

Smokestop™ Filter Kit. Includes three filters with enhanced activated carbon to remove gaseous pollutants such as cigarette and cigar smoke or other VOCs (volatile organic compounds, including household paints and other chemicals). Adding activated carbon to a filter may affect airflow and CADR. You may also notice a slight odor from the carbon when the filter is first used; this will quickly dissipate.

For optimal performance, Blueair recommends that you replace filters every six (6) months.

We offer a convenient Filter Subscription Program in some countries. Contact your local dealer or Blueair to find out whether the program is available to you.

IMPORTANT! Use only genuine Blueair filters to ensure proper function of your unit and to qualify for full warranty coverage.

Customer's record

The model number and serial number of this product can be found on the bottom of the unit. Please note them in the space provided below and keep for future reference.

Model number	Dealer's name
Serial number	Dealer's address
Date of purchase	Telephone number

Contenido

11 Bienvenida

12 Comienzo

15 Cómo aprovechar al máximo el sistema Blueair

16 Reemplazo de los filtros

17 Filtros

Bienvenida

Le agradecemos por haber elegido Blueair. Antes de que comience a utilizar el purificador de aire Blueair, dedique unos instantes a familiarizarse con los aspectos básicos.

Reemplazo del filtro

Asegúrese de cambiar los filtros Blueair según el cronograma recomendado para el reemplazo. Esto ayuda a que el purificador de aire Blueair funcione de manera óptima. Consulte la página 16.

Extensión de la garantía

Complete la tarjeta de la garantía y envíela hoy mismo a Blueair para extender su garantía limitada.

Blueair también ayuda a mantener un planeta sano

Los purificadores de aire Blueair proporcionan una mejora óptima de la calidad del aire del interior causando un impacto mínimo en el medio ambiente. Es posible reciclar toda la unidad, incluidos los filtros de polipropileno.

Comienzo

Instrucciones generales de seguridad

El purificador de aire Blueair serie 500/600 es un electrodoméstico. Lea las instrucciones de seguridad antes de usarlo y tome todas las precauciones que sean necesarias para reducir el riesgo de que haya un incendio, se produzca una descarga eléctrica o se provoque lesiones. **La garantía limitada de Blueair se aplica únicamente si la unidad es utilizada de acuerdo con estas instrucciones.**

- Utilice el cable de alimentación con conexión a tierra que le fue suministrado con la unidad Blueair. El enchufe encaja en un tomacorriente con conexión a tierra. No modifique el enchufe.
- Utilice el cable que le fue suministrado para enchufar la unidad Blueair directamente dentro de un tomacorriente adecuado (consulte la etiqueta de tensión de su unidad).





Este electrodoméstico no está diseñado para personas (incluidos niños) con alguna discapacidad, física, sensorial o mental, o falta de experiencia y conocimiento, a menos que se les hayan dado instrucciones en relación con el uso del aparato o estén supervisadas por una persona responsable e su seguridad.

Los niños deben estar supervisados para asegurarse de que no jueguen con el aparato. Si el cable de suministro está dañado, debe ser sustituido por el fabricante, su agente de servicio o personas cualificadas, a fin de evitar un peligro.

Ubicación

Coloque la unidad en un lugar que permita la libre circulación del aire, tanto dentro de la unidad como alrededor de ella. Debe estar, como mínimo, a una distancia de 4 in o 10 cm de otro objeto. Sólo use filtros Blueair originales.

No coloque la unidad:

	Directamente sobre algún mobiliario suave o mullido ni contra este, como la ropa de cama o las cortinas.
	Cerca de áreas húmedas, como baños o lavaderos, donde pueda entrar en contacto con agua.
	Cerca de fuentes de calor, como radiadores, chimeneas, estufas y hornos.
	En ambientes exteriores.

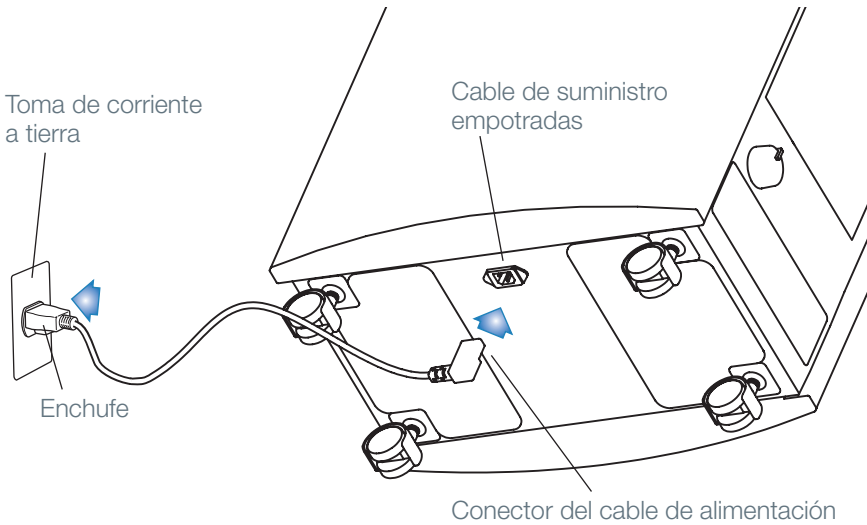

Puesta en funcionamiento*

Enchufe el cable en un tomacorriente de pared con conexión a tierra y encienda la unidad Blueair. El diodo emisor de luz indica que la unidad esté en funcionamiento. Se recomienda colocar la perilla de control a la velocidad máxima para realizar una limpieza inicial rápida, para usarlo durante el día o cuando el aire está muy contaminado. Después de unos minutos, ajuste el control a la velocidad deseada. Por lo general, se recomienda la velocidad mínima para usarlo durante la noche.

* Si cuenta con una unidad Blueair serie E, consulte la hoja que se proporciona con su unidad para obtener las instrucciones de ajuste.

Cuidado y mantenimiento

Los purificadores de aire Blueair cuentan con diseño, materiales y mano de obra suecos y galardonados. Para mantener su unidad en óptimas condiciones, le recomendamos que realice limpiezas de rutina. El aparato debe ser desconectado de la red eléctrica antes de la limpieza o mantenimiento.

- Cuando quite los filtros para reemplazarlos, limpie con una aspiradora la rejilla de entrada del aire desde el interior.
- Utilice una aspiradora con accesorio de escobilla suave para limpiar los orificios de entrada pequeños.
- Limpie el exterior de la unidad con un paño suave, limpio y húmedo.
- Nunca limpie la unidad con gasolina, solventes químicos o materiales corrosivos, ya que estas sustancias pueden dañar la superficie.
- No permita que objetos extraños se introduzcan en la ventilación o en las aberturas de escape. Esto puede producir una descarga eléctrica o puede dañar la unidad.
- No intente reparar ni ajustar por su cuenta ninguna de las funciones eléctricas o mecánicas de su unidad Blueair. Comuníquese con su distribuidor local o con Blueair para obtener información sobre la garantía.

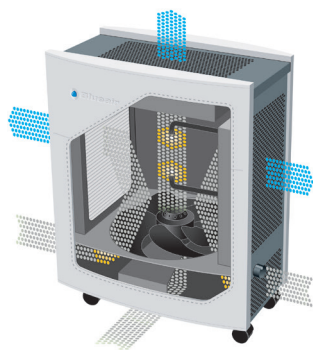

Funcionamiento

Los filtros retienen de manera eficaz las partículas más grandes que están suspendidas en el aire, ya que el motor del ventilador absorbe el aire dentro de la unidad. El aire pasa a través de una cámara ionizada donde las partículas suspendidas en el aire reciben una carga de iones negativos. Las partículas cargadas son atraídas a la superficie del filtro HEPASilent™. El aire purificado, que casi no contiene contaminantes, recircula en la habitación.

Cómo aprovechar al máximo el sistema Blueair

El sistema Blueair es fácil de usar. Asegúrese de que su unidad sea del tamaño adecuado a su habitación y reemplace los filtros según el cronograma recomendado. Recuerde que, al igual que los equipos de aire acondicionado y los calefactores pueden enfriar o calentar volúmenes limitados de aire, cada sistema purificador de aire puede purificar una cantidad limitada de aire. Siga las pautas que se mencionan a continuación.

Cierre las ventanas

En el verano, no espere que su equipo de aire acondicionado funcione con eficacia si las ventanas están abiertas, porque se puede sentir cómo entra el aire caliente y sale el aire frío. Aunque no pueda ver cómo el aire contaminado entra y sale de la habitación, la misma lógica se aplica a su purificador de aire.

Cierre las puertas también

De la misma manera que cierra una parte de su casa en una noche fría de invierno para que los calefactores funcionen con más eficacia, para obtener mejores resultados, cierre la habitación en la que esté funcionando el purificador de aire.

Ponga en funcionamiento el sistema durante las 24 horas

Para obtener los mejores resultados, haga que la unidad Blueair funcione todos los días, durante las 24 horas. El funcionamiento ininterrumpido asegura que una cantidad constante de aire limpio y filtrado circule de manera regular en toda la habitación. Los sistemas Blueair están diseñados para consumir muy poca energía. De hecho, el purificador de aire Blueair tiene aproximadamente el mismo consumo de energía que un foco encendido, según la unidad y la velocidad de funcionamiento.

Reemplazo de los filtros

Paso 1

Desconecte la unidad y levante la tapa desde la parte superior de la unidad.

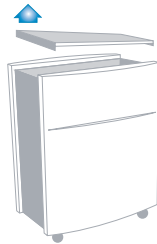

Paso 2

Extraiga el filtro de arriba.

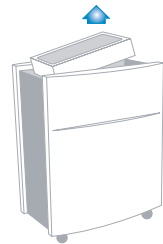

Paso 3

Extraiga los filtros de cada lado. Limpie la parrilla desde el interior con una aspiradora.

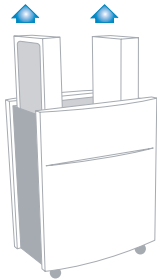

Paso 4

Coloque el primer y el segundo filtro de repuesto dentro de las ranuras laterales. Asegúrese de que el lado que contiene las palabras OUT/UP esté en dirección a la pared más externa de la unidad.

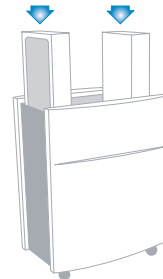

Paso 5

Coloque el tercer filtro en la parte superior de la unidad y compruebe que el lado con las palabras OUT/UP esté hacia arriba.

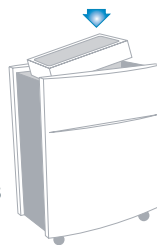

Paso 6

Coloque la tapa en su lugar.

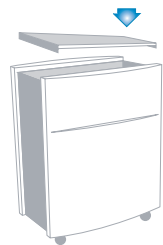

Filtros

La tecnología patentada HEPASilent™ hace que el purificador de aire Blueair serie 500/600 sea increíblemente silencioso. La unidad viene con un juego completo de tres filtros HEPASilent™ ya instalados.

Juego de filtros para partículas. Incluye tres juegos de filtros para partículas que remueven el polvo, el polen, las bacterias, la caspa de las mascotas, las esporas de moho y otras partículas suspendidas en el aire. El filtro para partículas está hecho de polipropileno, que filtra de manera mecánica las partículas suspendidas en el aire. Para maximizar la eficacia del filtro, la unidad Blueair emite una carga negativa sobre las partículas antes de que lleguen a los filtros.

Juego de filtros Smokestop™. Incluye tres filtros con carbón activado mejorado para remover los contaminantes gaseosos, como el humo del cigarrillo u otros VOC (compuestos orgánicos, como las pinturas de las casas y otros productos químicos). Añadir carbón activado a un filtro puede afectar el flujo de aire y CADR. Cuando utilice el filtro por primera vez, podrá sentir un leve olor proveniente del carbón activado mejorado, que desaparecerá de inmediato.

Para un desempeño óptimo, Blueair recomienda que reemplace los filtros cada seis (6) meses.

En algunos países, ofrecemos un conveniente Programa de suscripción de filtros. Póngase en contacto con su distribuidor local o con Blueair para averiguar si el programa está disponible para usted.

IMPORTANTE! Utilice únicamente filtros Blueair originales para asegurar el correcto funcionamiento de la unidad y para que la garantía le brinde una cobertura completa.

Registro del cliente

El número de modelo y el número de serie de este producto pueden verse en la parte inferior de la unidad. Anótelos en el espacio proporcionado a continuación y consérvelos para utilizarlos en el futuro.

Número de modelo	Nombre del distribuidor
Número de serie	Domicilio del distribuidor
Fecha de compra	Número de teléfono

Table des matières

19	Bienvvenue
20	Démarrage
23	Comment maximiser le rendement de votre appareil Blueair
24	Remplacement des filtres
25	Filtres

Bienvenue

Nous vous remercions d'avoir choisi Blueair. Avant de commencer à utiliser votre purificateur d'air Blueair, prenez quelques minutes pour vous familiariser avec son fonctionnement.

Remplacement des filtres

Assurez-vous de remplacer vos filtres Blueair conformément au calendrier de remplacement des filtres recommandé. Vous pourrez ainsi maximiser le fonctionnement de votre purificateur d'air Blueair. Voir page 24.

Garantie prolongée

Remplissez et retournez votre carte de garantie à Blueair dès aujourd'hui afin de prolonger votre garantie limitée.

Sauvez la planète vous aussi

Les purificateurs d'air Blueair permettent d'améliorer au maximum la qualité de l'air intérieur tout en minimisant l'impact sur l'environnement. L'appareil est entièrement recyclable, y compris les filtres en polypropylène.

Démarrage

Instructions de sécurité

Le purificateur d'air Blueair de la Série 500/600 est un appareil électrique. Veuillez lire attentivement les instructions de sécurité avant l'utilisation et prenez les précautions nécessaires pour diminuer le risque d'incendie, de blessure ou de choc électrique. **La Garantie limitée Blueair s'applique seulement si l'appareil est utilisé conformément à ces instructions.**

- Utilisez le câble d'alimentation mis à la terre fourni avec votre appareil Blueair. La fiche se branche dans une prise de courant mise à la terre. N'essayez jamais de modifier la fiche d'alimentation électrique de quelque façon que ce soit.
- Utilisez le câble fourni pour brancher directement l'appareil Blueair dans une prise de courant appropriée (veuillez vous référer à l'étiquette de voltage apparaissant sur votre appareil).

Garder cet appareil hors de portée des enfants et des personnes dont les capacités physiques, mentales ou sensorielles, ou encore le manque de connaissance ou d'expérience, les empêcheraient de l'utiliser en toute sécurité, à moins qu'elles ne soient sous la supervision d'une personne responsable.

Les enfants doivent être surveillés pour s'assurer qu'ils ne jouent pas avec l'appareil. Si le cordon d'alimentation est endommagé, il doit être remplacé par le fabricant, son mandataire ou une personne qualifiée afin d'éviter une réparation non conforme.

Emplacement

Placez l'appareil dans un endroit qui permet à l'air de circuler librement à l'intérieur, à l'extérieur et autour de celui-ci. La distance minimale acceptable entre l'appareil et tout autre objet est de 4" (10 cm). Utilisez seulement les filtres d'origine Blueair. **Ne placez pas l'appareil :**



Directement sur des tissus moelleux comme de la literie ou des rideaux.



À proximité de sources de chaleur comme, les fours, les foyers ou les radiateurs.



À proximité de zones humides comme les salles de bains ou les buanderies où il risquerait d'être en contact avec de l'eau.



À l'extérieur.

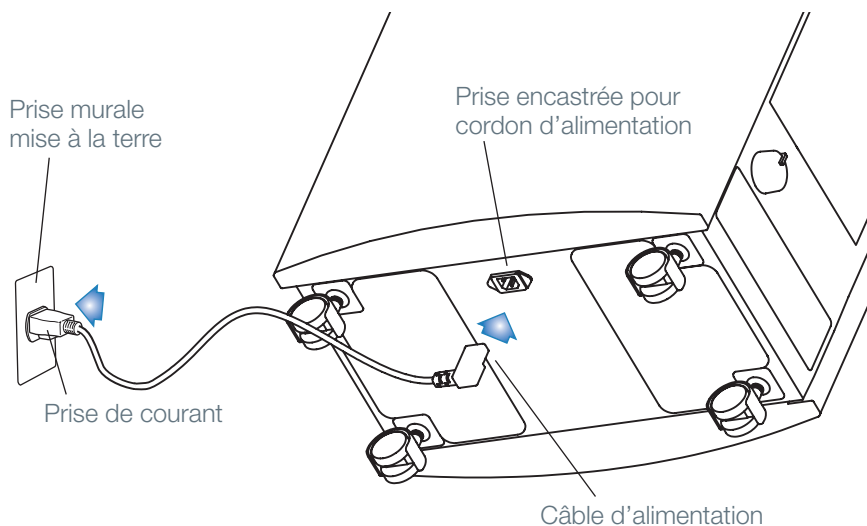

Réglages*

Branchez le câble dans une prise murale mise à la terre et mettez votre appareil Blueair en marche. Le voyant bleu DEL indique que l'appareil fonctionne. Réglez le bouton de commande à la vitesse maximale, ce qui est recommandé pour un premier nettoyage rapide, une utilisation de jour ou de l'air très pollué. Après quelques minutes, réglez le bouton à la vitesse désirée. En général, on recommande de laisser fonctionner l'appareil à la vitesse minimale pendant la nuit.

* Pour les instructions de réglage des appareils Blueair de série E, veuillez vous référer à la fiche séparée accompagnant votre appareil.

Précautions et entretien

Les purificateurs d'air Blueair ont été primés pour leur qualité, leur design suédois avant-gardiste et les matériaux qui les composent. Pour un rendement maximal de l'appareil, nous vous recommandons de l'entretenir régulièrement. L'appareil doit être débranché de l'alimentation avant de procéder au nettoyage ou d'entretien.

- Passez l'aspirateur à l'intérieur de la grille à air lorsque vous retirez les filtres pour les remplacer;
- Aspirez la poussière sur les petites ouvertures à l'aide d'une brosse à poils doux;
- Essuyez l'extérieur de l'appareil à l'aide d'un chiffon doux, propre et humide;
- N'utilisez jamais d'essence, de solvants ni d'agents corrosifs qui risqueraient d'endommager la surface;
- Ne laissez jamais de corps étrangers entrer dans les bouches de ventilation ou les sorties d'air, cela risquerait de causer un choc électrique ou d'endommager l'appareil;
- N'essayez jamais de réparer ou de régler vous-même les fonctions électriques ou mécaniques de votre appareil Blueair. Contactez votre revendeur local ou Blueair pour de l'information au sujet de la garantie.

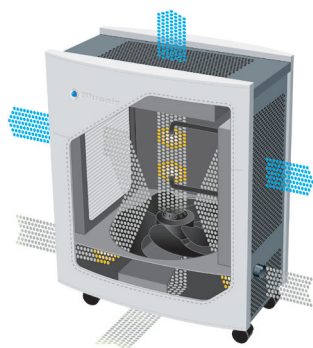

Fonctionnement

L'air est aspiré dans le purificateur d'air, le filtre HEPASilent™ piège les particules. L'air filtré sortant de l'unité est chargé d'ions négatifs. Ces ions entrent en collision avec les particules en suspension dans l'air et procurent une sensation d'air frais.

Comment maximiser le rendement de votre appareil Blueair

L'appareil Blueair est facile à utiliser. Assurez-vous que la taille de votre appareil convient à la pièce où il est installé et remplacez les filtres conformément au calendrier de remplacement recommandé. N'oubliez pas que, tout comme les climatiseurs et les appareils de chauffage qui sont limités quant au volume d'air qu'ils peuvent refroidir ou réchauffer, chaque purificateur d'air l'est aussi en ce qui concerne le volume d'air qu'il peut purifier. Il suffit de suivre les instructions logiques suivantes :

Fermez vos fenêtres

Vous ne laisseriez pas vos fenêtres grandes ouvertes par une chaude journée d'été en vous attendant à ce que votre climatiseur fonctionne de façon efficace simplement parce que vous sentez l'air chaud entrer à l'intérieur et l'air froid sortir. Il en va de même pour votre purificateur d'air : vous ne pouvez voir l'air pollué entrer, ni l'air purifié sortir.

Fermez vos portes aussi

Tout comme vous isoleriez une partie de votre maison par une froide nuit d'hiver afin de permettre à votre appareil de chauffage de mieux fonctionner, isolez la pièce dans laquelle votre appareil est installé pour obtenir de meilleurs résultats.

Laissez fonctionner votre appareil 24 heures sur 24

Pour obtenir des résultats optimaux, laissez fonctionner votre appareil Blueair 24 heures sur 24, 7 jours sur 7. Grâce à un travail continu, de l'air filtré purifié circule constamment dans toute la pièce. Les appareils Blueair sont conçus pour une utilisation à très faible puissance. En fait, le coût en alimentation d'un purificateur d'air Blueair est sensiblement le même que celui d'une seule ampoule électrique, selon l'appareil et la vitesse de fonctionnement.

Remplacement des filtres

Étape 1

Débranchez l'appareil et retirez le couvercle situé sur le dessus de l'appareil.

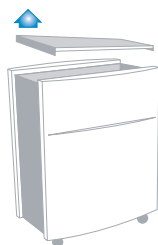

Étape 2

Retirez le filtre situé sur le dessus.

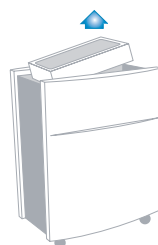

Étape 3

Retirez les filtres situés de chaque côté. Nettoyez la grille de l'intérieur à l'aide d'un aspirateur.

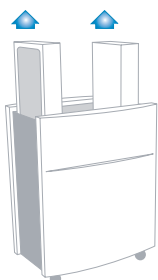

Étape 4

Faites glisser le premier et le deuxième filtre de remplacement dans les encoches latérales. Assurez-vous de placer le côté avec les mots OUT/UP vers la paroi extérieure du mur de l'appareil.

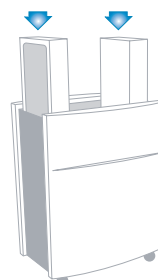

Étape 5

Placez le troisième filtre sur le dessus de l'appareil avec les mots OUT/UP vers le haut.

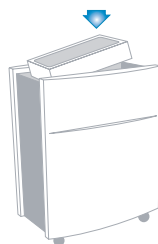

Étape 6

Remettez le couvercle en place.

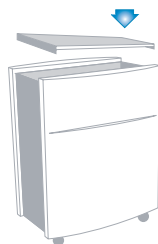

Filtres

Grâce à la technologie brevetée HEPASilent™, les filtres Blueair de la série 500/600 sont incroyablement silencieux. L'appareil est livré avec un ensemble de trois filtres HEPASilent™ intégrés.

Particle Filter Kit. Comprend trois filtres à particules qui enlèvent la poussière, le pollen, les bactéries, les odeurs d'animaux et autres particules en suspension dans l'air. Le filtre à particules est fait en polypropylène, ce qui aide à filtrer mécaniquement les particules en suspension dans l'air. En vue de maximiser l'efficacité des filtres, des particules sont chargées négativement par l'appareil Blueair avant d'atteindre les filtres.

Smokestop™ Filter Kit. Comprend trois filtres à charbon actif amélioré qui permet d'enlever les polluants gazeux comme la fumée de cigare et de cigarette ou autre VOC (composés organiques volatiles, y compris les peintures ménagères et autres produits chimiques). Ajout de charbon actif dans le filtre peut affecter circulation de l'air et CADR. Il se peut que vous remarquiez une légère odeur provenant du charbon actif amélioré lorsque vous utiliserez votre filtre la première fois; celle-ci disparaîtra rapidement.

Pour un rendement optimal, Blueair recommande de remplacer les filtres tous les six (6) mois.

Certains pays offrent un Programme d'abonnement filtres. Contactez votre revendeur local ou encore Blueair pour savoir si vous avez accès à ce programme.

IMPORTANT! Pour assurer le bon fonctionnement de votre appareil et pour bénéficier de tous les avantages offerts par la garantie, utilisez seulement les filtres d'origine Blueair.

Dossier du client

Le numéro du modèle et le numéro de série de ce produit apparaissent au bas de l'unité. Veuillez noter ces numéros dans l'espace fourni ci-dessous et les conserver.

Numéro du modèle	Nom du revendeur
Numéro de série	Adresse du revendeur
Date d'achat	Numéro de téléphone

Our philosophy

Blueair was founded on the belief that everyone should be able to enjoy clean air indoors, at home or in the workplace. We have become a global authority on how to remove indoor air impurities down to the tiniest particle thanks to our deep commitment to research and innovation. Our healthier air solutions work to clean more air faster, whisper quietly and using little energy, removing allergens, asthma triggers, viruses, bacteria and other airborne pollutants.

Innovated with love in Sweden to deliver cleaner, healthier indoor air, we have developed the world's best air cleaners because we believe passionately that clean air is a basic human right.

Nuestra filosofía

Blueair se fundó sobre la premisa de que todos tenemos derecho a disfrutar de un aire limpio en espacios cerrados, ya se trate de nuestros hogares o nuestro lugar de trabajo. Gracias a nuestro profundo compromiso con la investigación y la innovación, hoy en día somos una autoridad global en la tarea de eliminar impurezas del aire de dichos espacios. Nuestras soluciones para un aire más sano están pensadas para limpiar más aire con más rapidez: consumiendo poca energía, produciendo apenas un leve susurro y eliminando alérgenos, desencadenantes del asma, virus, bacterias y otros contaminantes que transporta el aire.

Innovando desde Suecia con el máximo cariño para ofrecer un aire más limpio y sano en espacios cerrados, hemos desarrollado los mejores limpiadores de aire del mundo, ya que estamos firmemente convencidos de que un aire limpio es un derecho humano básico.

Notre philosophie

La philosophie de Blueair repose sur l'idée que chacun doit pouvoir respirer un air propre, chez soi ou au travail. Grâce à nos investissements en recherche et innovation, nous sommes désormais une référence internationale pour l'élimination des impuretés de l'air intérieur, jusqu'aux particules les plus infimes. Nos systèmes d'assainissement purifient davantage d'air, plus vite, en silence et en consommant peu d'énergie. Ils éliminent les allergènes, les pathogènes de l'asthme, les virus, les bactéries et autres polluants présents dans l'atmosphère.

Nous avons la ferme conviction que respirer de l'air pur est un droit fondamental pour chacun. C'est pourquoi nos purificateurs d'air intérieur créés en Suède et auxquels les concepteurs ont apporté les plus grands soins sont aujourd'hui les meilleurs au monde.

www.blueair.com

Blueair Inc.

17 N. State, Suite 1830, Chicago, IL 60602
Phone: (888) blueair (1-888-258-3247), Fax: (312) 727-1153
info@blueair.com www.blueair.com

Blueair AB

Danderydsgatan 11, SE-114 26 Stockholm, Sweden
Tel: +46-8-679 45 00, Fax: +46-8-679 45 45
info@blueair.se www.blueair.com

