

Operating Instructions Vacuum cleaner S 5001

Instructions d'utilisation Aspirateur S 5001

Manual de Uso y Manejo Aspiradora
S 5211, S 5261, S 5281

HS11

en, fr, es - US, CA, MX

Only Miele FilterBags, filters and accessories with the "Original Miele" logo can be used with this vacuum. Only then can the suction power of the vacuum cleaner reach its optimum potential creating the best possible cleaning results.

USE OF NON-MIELE COMPONENTS MAY VOID THE WARRANTY.

 The use of FilterBags made of paper or a similar material, or FilterBags with a cardboard retaining plate can lead to serious damage to the vacuum cleaner and may void the warranty, just as with the use of FilterBags without the "Original Miele" logo.

The "Original Miele" Logo will appear on the packaging or directly on the FilterBag.

**ORIGINAL
Miele**



Purchasing new FilterBags and filters

Original Miele FilterBags and filters can be purchased from an authorized Miele vacuum dealer or by visiting the Miele store at www.mieleusa.com.

IMPORTANT SAFETY INSTRUCTIONS	4
Guide to the vacuum cleaner	8
Before using the vacuum cleaner	10
Using the included accessories	11
Use	11
Power cord	11
Turning the vacuum On and Off	12
While vacuuming	12
Adjusting the suction	12
Opening the air inlet valve	13
Transport and storage	13
Park-System	13
Transport and storage	13
Maintenance and care	14
Purchasing new FilterBags and filters	14
Which FilterBags and filters are the right ones?	14
When to change the FilterBag	14
How to change the FilterBag	15
When to change the exhaust filter	15
Exhaust filter change indicator	16
Replacing the "Air Clean" filter	16
Replacing the "Active Air Clean" filter and the "Active HEPA" filter	16
Exchanging Exhaust Filters	17
When to change the dust compartment filter	17
How to change the exhaust filter	17
When to change the thread catcher	17
Cleaning and care	18
After sales service	18
Frequently asked questions	18
Optional accessories	18
Caring for the environment	20
LIMITED WARRANTY - VACUUM CLEANERS USA	21

en - IMPORTANT SAFETY INSTRUCTIONS

When using an electrical appliance, basic precautions should always be followed, including the following:

READ ALL INSTRUCTIONS BEFORE USING THIS APPLIANCE

Keep these operating instructions in a safe place and pass them on to any future user.

WARNING-

To reduce the risk of fire, electric shock or injury:

Before using

▶ Check the voltage rating of the vacuum cleaner before connecting the power cord to an electrical outlet. Your power source should correspond with the voltage rating plate located on the underside of the vacuum. Use only household AC outlets. Never use DC power sources. If you are not sure of your home's voltage supply, consult a qualified electrician. Connecting the vacuum cleaner to a higher voltage than indicated in these instructions may result in damage to the vacuum cleaner or injury.

▶ To reduce the risk of electric shock, this appliance has a polarized plug (one blade is wider than the other.) This plug will fit in a polarized outlet only one way. If the plug does not fit fully in the outlet, reverse the plug. If it still does not fit, contact a qualified electrician to install the proper outlet. Do not alter the plug in any way.

▶ A damaged vacuum cleaner can be dangerous. Check the packaging, vacuum cleaner and accessories for any signs of damage. Do not use a damaged appliance.

▶ Do not use with a damaged cord or plug. If the appliance is not working as it should, has been dropped, damaged, left outdoors or submerged in water, bring it to a service center.

▶ The electrical outlet must be fitted with a 15 A fuse.

en - IMPORTANT SAFETY INSTRUCTIONS

Use

- ▶ Do not use on people or animals.
- ▶ Do not use outdoors or on wet surfaces. Only **dry** surfaces should be vacuumed.
- ▶ Use only as described in this manual. Use only Miele recommended accessories.
- ▶ Do not alter or modify the vacuum cleaner.
- ▶ This appliance is intended for household use only.
- ▶ Do not allow the vacuum cleaner to be used as a toy. Close attention is necessary when used near children.
- ▶ Keep batteries out of the reach of children.
- ▶ Important information on the handling of batteries:
 - Do not short circuit or recharge batteries, or throw them into a fire.
 - Disposing of batteries: Remove the batteries from the LED handle and dispose of them in your recycling bin. Do not dispose of them
- ▶ with the normal household waste.
- ▶ Never use the vacuum cleaner without the filter bag or filters in place. Otherwise it could be damaged.
- ▶ If a filter bag is not inserted, the dust compartment lid will not close. Do not force it shut.
- ▶ Do not leave the vacuum plugged in. Unplug it from the outlet when not in use and before servicing.
- ▶ On the underside of the vacuum handpiece is a metal insert designed to absorb static electricity. Please make certain that your hand remains around this metal insert when vacuuming.
- ▶ Persons which lack physical, sensory or mental abilities or experience with the machine should not use it without supervision or instruction by a responsible person.
- ▶ Unwind the cord completely to aid the vacuum cleaner in dissipating heat.
- ▶ This vacuum should not be used to entrap or retain any hazardous materials.
- ▶ Do not use the vacuum cleaner to pick up liquids or damp dirt. This could impair the electrical safety of the vacuum cleaner. Wait for freshly shampooed carpets to dry.
- ▶ Do not vacuum anything that is burning or smoking such as cigarettes, matches or hot ashes. The vacuum cleaner could catch fire.
- ▶ Do not vacuum toner dust. Toner, such as that used in printers and photocopiers can conduct electricity.
- ▶ Do not use to pick up any flammable or combustible liquids, such as gasoline, or use in areas where they may be present. The vacuum cleaner could explode.
- ▶ Do not vacuum up items which are heavy, hard or have sharp edges. They could cause a blockage and damage the appliance.

en - IMPORTANT SAFETY INSTRUCTIONS

▶ Do not pull or carry by the cord, use the cord as a handle, close a door on the cord, or pull the cord around sharp edges or corners. Do not run the appliance over the cord. Keep the cord away from heated surfaces.

▶ Do not unplug by pulling on the cord. To unplug, grasp the plug, not the cord.

▶ Do not handle the plug or vacuum with wet hands.

▶ Keep the power cord, hair, loose clothing, fingers and all parts of the body away from openings and moving parts.

▶ Do not place anything into the openings of the vacuum cleaner. Do not use if any openings are blocked; keep them free of dust, lint, hair, or anything that may reduce air flow.

▶ This appliance is equipped with a power cord reel. Hold plug when rewinding onto cord reel. Do not allow plug to whip when rewinding.

▶ Turn off all controls before unplugging.

▶ Use extra care when cleaning on stairs.

▶ Floor attachments, accessories and wands must not be used at head level to avoid injury to eyes and ears.

▶ Monitor the filter bag change indicator and inspect all filters regularly. For best performance, the filter bag and filters should be replaced when necessary. A full bag or blocked filter will reduce the vacuum cleaner's suction power. A temperature limiter automatically switches the vacuum cleaner off if it gets too hot, see "Frequently asked questions".

Using accessories

▶ The socket on the vacuum cleaner is only to be used with the Miele Powerbrush.

▶ Unplug the vacuum when changing accessories, especially when using the Powerbrush.

▶ The Miele Powerbrush is a motor-driven accessory for use only with Miele vacuum cleaners. The vacuum must not be used with another manufacturer's Powerbrush.

▶ Do not use the vacuum without an accessory attached. The rim could be damaged and injuries could result from sharp edges.

▶ Miele filter bags are disposable and intended to be used only once. Do not attempt to reuse them. An over stuffed filter bag will reduce the efficiency of the vacuum cleaner.

en - IMPORTANT SAFETY INSTRUCTIONS

▶ Only use genuine Miele filter bags with the Miele quality signet and original Miele filters and accessories. Only then will the manufacturer guarantee its safety. Only use genuine Miele filter bags with the Miele quality signet and original Miele filters and accessories. Only then will the manufacturer guarantee its safety.

▶ The hose contains electrical wires. Do not use when damaged, cut, or punctured. Avoid picking up sharp objects.

▶ Always turn off this appliance before connecting or disconnecting either hose or motorized nozzle.

Cleaning, maintenance and repairs

▶ Turn the vacuum cleaner off after each use and before every cleaning / maintenance. Pull the plug from the outlet.

▶ Never submerge the vacuum cleaner in water. Clean only with a dry cloth or slightly damp cloth when disconnected from the mains supply. If moisture gets into the appliance there is a risk of electric shock.

▶ Repairs must only be performed by an authorized service agent in accordance with national and local safety regulations. Unauthorized repairs could cause injury or machine damage.

▶ If the power cord is damaged it should be replaced along with a new cable reel by Miele Technical Service.

Disposing of an old appliance

▶ Before discarding an old vacuum cleaner, please cut off the power cord and render the plug useless. Ensure the appliance presents no danger to children while being stored for disposal.

SAVE THESE INSTRUCTIONS

en - Guide to the vacuum cleaner



ONLY MIELE FILTERBAGS, FILTERS AND ACCESSORIES WITH THE "ORIGINAL MIELE" LOGO CAN BE USED WITH THIS VACUUM CLEANER. USE OF NON-MIELE COMPONENTS MAY VOID THE WARRANTY.

- ① Handpiece (depending on model) *
- ② Suction power buttons + / - *
- ③ Standby button for vacuum pauses *
- ④ LED *
- ⑤ Locking button
- ⑥ Telescopic wand *
- ⑦ Telescopic wand release button *
- ⑧ Elbow
- ⑨ Powerbrush outlet*
- ⑩ Dust compartment lid release
- ⑪ Dust compartment filter (motor protection)
- ⑫ FilterBag
- ⑬ Floor tool *
- ⑭ Carrying handle
- ⑮ Fastener for the Powerbrush outlet cap
- ⑯ Park-System (on both sides of the vacuum)
- ⑰ Exhaust filter *
- ⑱ Foot switch for cord rewind
- ⑲ Suction power selector *
- ⑳ Power cord with plug
- ㉑ Exhaust filter change indicator (Reset button) *
- ㉒ Thermo indicator  *
- ㉓ Park-System
- ㉔ Standby indicator *
- ㉕ Foot switch On/Off ①
- ㉖ Accessory compartment lid release
- ㉗ Airflow indicator

The features marked * may vary or not be available on your model.

The illustrations referred to in the text are shown on the fold-out pages at the end of these operating instructions.

Before using the vacuum cleaner

Attaching the suction hose (see fig. 1)

- Insert the elbow into the suction socket until it clicks. Use the inlet guides to direct insertion.

Removing the suction hose (see fig. 2)

- Press the release buttons at the sides of the elbow and lift the hose from the socket.

Connecting the suction hose and handpiece (see fig. 3)

Depending on the model, the handpiece is already pre-fitted at the other end of the hose at the factory. If the handpiece of your model is separate, it just needs to be connected to the hose.

- Insert the hose into the handpiece until it clicks into place.

Connecting the handpiece and the telescopic wand (see fig. 4)

- Insert the handpiece into the telescopic wand until it clicks. Use the inlet guides to direct insertion.
- To release the handpiece from the telescopic wand press the locking button (see arrow) and pull the handpiece away from the telescopic wand.

Adjusting the telescopic wand (see fig. 5)

One section of the telescopic wand is fitted inside the other and can be adjusted to your height for comfortable vacuum cleaning.

- Press the telescopic wand release button (see arrow) to release the tubes and adjust to the required height.

Attaching the standard floor brush (see fig. 6)

(depending on model)

Observe the cleaning instructions of the floor manufacturer.

- Insert the telescopic wand into the floor brush and turn in either direction until it locks with a click.
- To release the floor brush from the telescopic wand, press the locking button (see arrow) and pull the wand out of the floor brush.

The floor brush is suitable for cleaning carpets, rugs, and hard surfaces. For flooring susceptible to scratches, use one of the special Miele floor brushes (see "Optional accessories").

Adjusting the floor brush (see fig. 7)

Observe the cleaning instructions of the floor manufacturer.

For vacuuming carpets and rugs:

- Press the foot switch marked .

For vacuuming smooth floors:

- Press the foot switch marked .

Using the included accessories (see fig. 8)

The following accessories are included:

- ① **Crevice nozzle**
For cleaning in folds, crevices and corners.
- ② **Dust brush with natural bristles**
For cleaning moldings, ornate, carved or especially sensitive items. The brush head can be swiveled to the optimal cleaning position.
- ③ **Upholstery tool**
For cleaning upholstery, mattresses, cushions, curtains, covers, etc.

Taking the accessories out (see fig. 9)

- Press the release button.

The accessory compartment lid opens.

- Take out the accessory needed.
- Close the lid securely.

Standard floor brush

(depending on model)

The standard floor brush can be used for normal cleaning of carpets, rugs, hard surfaces, carpeted stairs, etc.

For safety, when vacuuming stairs it is best to start at the bottom and move upwards, see fig. 10.

The comfort handle is shown as an example for all handles and may differ from your individual model.

Floor tool Turbobrush / Powerbrush SEB 217-3, SEB 228 or SEB 236

Models may come with any of these accessories (see "Optional accessories"). Please refer to the separate operating instructions supplied with these brushes for instructions on use and maintenance.

Use

Power cord

 Unwind the cord completely to aid the vacuum in dissipating heat.

Do not pull or carry by the cord, use the cord as a handle, close a door on the cord, or pull the cord around sharp edges or corners. Do not run the appliance over the cord. Keep the cord away from heated surfaces.

Do not unplug by pulling the cord. To unplug grasp the plug, not the cord.

This appliance is equipped with a power cord reel. Hold the plug when rewinding onto cord reel. Do not allow plug to whip when rewinding.

Unwinding (see fig. 11)

- Hold the plug and pull out the power cord.

 To reduce the risk of electric shock, the vacuum has a polarized plug (one blade is wider than the other). This plug will fit in a polarized outlet only one way. If the plug does not fit fully in the outlet, reverse the plug. If it still does not fit, contact a qualified electrician. Do not alter the plug in any way.
Danger of overheating and damage.

Rewinding (see fig. 12)

- Unplug the vacuum from the outlet.
- Press the rewind switch - the power cord will rewind automatically.
Hold the plug so that it does not whip around when rewinding.

Turning the vacuum On and Off (see fig. 13)







- Press the On/Off  switch.

While vacuuming (see fig. 14 + 15)

 To prevent static electricity your hand must touch the metal inlay on the underside of the vacuum hand piece. Be certain to continuously touch this inlay when vacuuming fine dust, flour or sawdust as these materials are more likely to create a static discharge. To further prevent static discharge while vacuuming, pull the vacuum along by the hose with one hand while continuing to hold the handpiece in the other hand.

Adjusting the suction

The suction power can be adjusted depending on the type of flooring. By reducing the suction power the floor brush can be pushed easier. The symbols on the controls indicate the type of use the settings are suitable for.

-  curtains, lightweight fabrics
-  upholstery, cushions
-  thick pile carpets, rugs and runners
-  energy saving daily vacuuming with low noise level
-  low pile carpets
-  hard flooring and intensive cleaning of carpets

The controls vary from model to model, and are described on the following pages.

Rotary selector (see fig. 16)

- Turn the rotary selector to the desired suction power setting.

+ / - controls (see fig. 17)

Press and hold the respective **+/-** control until the desired power setting lights up green.

- Press the **+** control to select a higher setting.
- Press the **-** control to select a higher setting.

+ / - controls with "AutoEco" setting (see fig. 18)

When the vacuum is turned on the "AutoEco" setting is selected automatically.

- Press the + foot control to change to "Turbo", the highest power setting.
- Press the - foot control to change to "Min.", the lowest power setting.

The currently selected power setting will light up white.

Opening the air inlet valve (see fig. 19 + 20)

The air inlet valve is designed to provide a quick, convenient reduction of suction power, e.g. when moving from a carpet to an area rug.

- Open the air inlet valve far enough to reduce the power.

Opening the air inlet valve reduces the power to the tool being used.

Transport and storage

Park-System (see fig. 21)

(Unable to use with Powerbrushes SEB 228 and SEB 236)

A Park-System has been designed to conveniently park the telescopic wand at the vacuum cleaner during pauses.

- A special parking attachment is fitted to all floor brushes. Insert the lower clip on the floor brush into the slot on the end of the vacuum cleaner from above.

If the vacuum is on an incline, e.g. a ramp, slide the tube sections of the telescopic wand all the way in.

Turning on and off with the Park-System

Some models are equipped with an On/Off switch in the Park-System.

Parking the floor brush while vacuuming automatically turns the vacuum off. Lifting the floor brush out of the Park-System turns the vacuum back on.

If your vacuum cleaner is equipped with +/- controls, or +/- controls with the "AutoEco" setting, you can activate or deactivate the Park-System's On-Off feature.

- In both cases turn the vacuum off with the foot switch On/Off .
- Hold the +/- buttons simultaneously and turn the vacuum on using the On/Off button.

Transport and storage (see fig. 22)

 Turn the vacuum cleaner off after use. Unplug the power plug from the electrical outlet.

- For easier transportation and storage stand the vacuum cleaner vertically.

It is helpful to completely insert the tubes into the telescopic wand.

- Insert both clips of the floor brush into the two point holder on either side of the vacuum (this function cannot be used with Electrobrushes SEB 228 and SEB 236).

This makes the vacuum easier to carry or store.

Maintenance and care

 Turn off and unplug the vacuum cleaner before performing any maintenance work.

The Miele filter system consists of the following three components.

- FilterBag
- Exhaust filter
- Dust compartment filter

Each of these components must be changed periodically to maintain the vacuum cleaner's efficiency.

Only use Miele FilterBags, filters and accessories with the "Original Miele" logo. Only then can the suction power of the vacuum cleaner reach its optimum potential creating the best possible cleaning results.

 The use of FilterBags made of paper or a similar material, or FilterBags with a cardboard retaining plate can lead to serious damage to the vacuum cleaner and possibly voiding the warranty, just as with the use of FilterBags without the "Original Miele" logo.

Purchasing new FilterBags and filters

Original Miele FilterBags and filters can be purchased from an authorized Miele vacuum dealer or by visiting the Miele store at <http://store.miele.com>.

Which FilterBags and filters are the right ones?

This vacuum cleaner uses Original Miele FilterBags Type **G/N** and an Original Miele filter, the "Original Miele" Logo will appear on the packaging or directly on the FilterBag.



An "Air clean" exhaust filter and a dust compartment filter are supplied with every box of Miele FilterBags. If you would like to purchase additional Miele filters separately, contact your vacuum dealer or Miele, please quote the model number of your Miele vacuum cleaner to ensure correct parts are ordered. These parts are also available to order from the online Miele store.

The exhaust filter supplied with the vacuum cleaner can be exchanged with another type of Original Miele filter (see "Exchanging exhaust filters").

When to change the FilterBag (see fig. 23)

Change the FilterBag when the colored marker in the airflow indicator fills the display.

Miele FilterBags are disposable and made to be used only once. Do not attempt to reuse.

Checking the airflow indicator

- Attach the standard floor brush (depending on model) to the vacuum cleaner. Perform this test with the standard floor brush only, other attachments can affect the function of the airflow indicator.
- Turn the vacuum cleaner on and select the highest power setting.
- Lift the floor brush slightly off the floor. If the marker completely fills the indicator window, the FilterBag needs to be changed.

How the airflow indicator works

The airflow indicator is designed to show when the bag is full of common household dust and measures the amount of air flow through the FilterBag. Normal household dust is a mixture of dust, hair, carpet fluff, threads, sand, etc.

However, if fine dust, such as drill dust, sand, plaster or flour is vacuumed, the pores of the FilterBag may become blocked. The marker will indicate that the bag is "full" even when it is not. The FilterBag should be changed as the suction power is greatly reduced. If the bag is bulging with pet fur, hair, carpet fluff, etc. the indicator may not register "full". This is because the air flow of the FilterBag may still be high enough not to activate the marker to show maximum. The FilterBag should still be changed.

How to change the FilterBag (see fig. 24, 25 + 26)

- Lift the release button for the dust compartment lid and raise the lid until it clicks into place.

The FilterBag has a closing flap which closes automatically when the dust compartment lid is raised to prevent any dust from escaping.

- Grasp the collar and remove the FilterBag from the holder.
- Insert the new FilterBag as far as it will go into the FilterBag holder. Do not unfold the FilterBag when taking it out of the box.
- Unfold the FilterBag in the dust compartment.
- Close the dust compartment lid until it clicks into place. Take care not to jam the FilterBag in the lid.

An empty-operation-barrier blocks the dust compartment lid from closing if no FilterBag is inserted. Do not force it closed.

When to change the exhaust filter (see fig. 27)

Your model will have either the:

a Air Clean

An Air Clean filter is supplied with every box of Miele FilterBags and should be changed when starting a new box of FilterBags.

b Active Air Clean SF-AAC 50 (black)

c Active HEPA SF-AH 50 (blue)

These filters should be changed approximately once a year. Change the filter sooner if it is obviously soiled or no longer effective. Make a note of the date on the filter. See "Optional Accessories" for descriptions of these two filters.

Exhaust filter change indicator (see fig. 28)

Some models are equipped with an exhaust filter change indicator (Reset button) which is designed to alert the user when to change the "Active Air Clean" or "Active HEPA" filter.

The indicator will light after about 50 hours of operation which is equivalent to a year of average use. The vacuum cleaner can still be used with the exhaust filter indicator lit. However, the suction power will be reduced as will the effectiveness of the filter if it is not replaced.

If an Air Clean filter, **a**, is being used, the filter change indicator can be disregarded but should be reset when it does light. The indicator goes out when the reset button is pressed.

You can replace the exhaust filter supplied with the vacuum cleaner with one of the other types of filters (see "Optional accessories").

Replacing the "Air Clean" filter (see fig. 29 + 30)

- Open the dust compartment lid.
- Open the filter frame until it locks into place and remove the used "Air Clean" filter by the clean corner (see arrow).

Do not use more than one filter at a time.

- Insert the new filter (either way up).
- Close the filter frame.

If you wish to replace the Air Clean filter with an Active Air Clean filter or Active HEPA filter see "Maintenance and care - Exchanging exhaust filters".

- Close the dust compartment lid firmly until it clicks into place.

Replacing the "Active Air Clean" filter and the "Active HEPA" filter (see fig. 31 + 32)

- Open the dust compartment lid.

Do not use more than one filter at a time.

- Lift and remove the filter.
- Insert a new filter and press it downwards.

If you wish to replace the Active Air Clean filter or the Active Hepa filter with an Air Clean filter see "Exchanging exhaust filters".

- Close the dust compartment lid firmly until it clicks into place.

Resetting the filter change indicator (see fig. 28)

The filter change indicator (Reset button) must be reset each time the filter is replaced. To do this, the vacuum cleaner must be plugged in.

- Press and hold the filter change indicator light until it goes out.

The display is now reset.

The indicator is only reset if pressed while lit. If the indicator is pressed while not lit, it will not be reset.

Exchanging Exhaust Filters (see fig. 27)

Your model can have either:

- a** Air Clean
- b** Active Air Clean SF-AAC 50 (black)
- c** Active HEPA SF-AH 50 (blue)

Please note

1. If you wish to replace the **a** Air Clean filter with the **b** ACTIVE air clean filter or the **c** Active HEPA filter, you must **remove** the filter frame before inserting the new type of filter.

2. If you use the **a** Air Clean filter you have to insert it into a filter frame *, see fig. 30.

* Filter frame - see "Optional accessories"

Do not use more than one filter at a time.

Some models are equipped with an exhaust filter reset button, see fig. 28. This button is designed for the changing cycle of the Active Air Clean filter and the Active HEPA filter. If an Air Clean filter is used, the reset button can be disregarded. The Air Clean filter should be changed whenever a new box of Miele FilterBags is opened. The indicator goes out when the reset button is pressed.

When to change the dust compartment filter

Change the filter each time you open a new box of genuine Miele FilterBags. A filter is supplied with every box of Miele FilterBags.

How to change the exhaust filter (see fig. 33)

- Open the dust compartment lid.
- Lift the filter frame and remove the used exhaust filter at the clean side (see arrow).
- Insert the new filter.
- Close the filter frame.

When to change the thread catcher

The thread catcher pads on the bottom of the standard floor brush and the upholstery tool should be replaced as soon as they appear worn.

Changing the thread catcher (see fig. 34)

- Use a screwdriver or similar object to remove the thread catcher pads from the slots.
- Press the new thread catchers into the slots.

Servicing the floor roller (see fig. 35)

- Use a coin to release the roller pin and pull it out.
- Push and take out the roller axle.
- Take out the roller.
- Remove all threads, hair, etc. and reassemble the parts.

Spare parts are available from your Miele vacuum dealer or Miele.

Cleaning and care

 Turn off the vacuum and unplug it from the outlet before performing any maintenance work.

Vacuum cleaner and accessories

The vacuum cleaner and other plastic accessories can be cleaned with a damp cloth or a cleaner suitable for plastics.

 Do not use abrasive, oil-based, glass or all purpose cleaners!

Dust compartment

The dust compartment can, if necessary, be cleaned using a **dry** cloth, dusting brush or a second vacuum to remove any dust.

Monitor the FilterBag change indicator and inspect all filters regularly. Clean or replace them when necessary according to these Operating Instructions.

 Do not submerge the vacuum in water! If moisture gets into the appliance there is the risk of electric shock.

After sales service

In the event of a fault which you cannot fix yourself please contact the Miele Service Department at the phone number listed on the back of this booklet.

■ Please quote the model type of your appliance.

This can be found on the data plate on the bottom of the vacuum.

Frequently asked questions

What if the vacuum turns off automatically or a warning light  comes on? See fig. 36

The vacuum has overheated. The temperature limiter automatically turns the vacuum off. Some models also have a warning light  which comes on to indicate that the vacuum has overheated.

This can occur if, for instance, large articles block the suction tube or when the filter bag is full or contains particles of fine dust. A heavily soiled exhaust or dust compartment filter can also be the cause of overheating. Turn the vacuum off and pull the plug from the outlet.

■ Check for any blockages and allow the vacuum to cool for 30 minutes.

Optional accessories

Always follow the flooring manufacturer's cleaning and care instructions.

You can order these and many other products via the Miele website. Some models come with the one or more of the following accessories.

Powerbrushes

To connect a Powerbrush, you also need :

- Electro telescopic wand SET 210 or SET 220
- Electro hose SES 119

Models designed for use with a Powerbrush have a release button on the cover cap to the connection socket.

Powerbrush SEB 217-3 (EB02)

For intensive cleaning of heavy-duty textile flooring. It removes ground-in dirt and helps prevent matting in high-traffic areas.

Powerbrush SEB 228 (EB03)

Compared to the SEB 217-3, this Powerbrush also has a height adjustment for adjusting to different carpet heights and is particularly suitable for cleaning large areas.

Powerbrush SEB 236 (EB01)

Compared to the SEB 228, this Powerbrush also has a multifunction control light and LEDs for illuminating the work area.

Turbo/Floor brushes**Turbobrush Turbo Comfort (STB 205-3)**

For cleaning low carpet and textile floorings.

Hand Turbobrush Turbo Mini Compact (STB 20)

For vacuuming upholstery, mattresses or car seats.

Floor brush Hardfloor (SBB 235-3)

To vacuum sturdy hard floors, e.g. tiles.

Floor brush Parquet -3

With natural bristles for use on hardwood-type floors that may be susceptible to scratching, such as parquet and laminates.

Floor brush - Parquet Twister with swiveling head (SBB 300-3)

For vacuuming all hard flooring and tight spaces.

Floor brush - Parquet Twister XL with swiveling head (SBB 400-3)

For vacuuming large areas of hard flooring and tight spaces.

Other accessories**Accessory case MicroSet (SMC 20)**

Accessories for use on small or hard-to-reach items (stereos, keyboards, models, etc).

Accessory case CarCare (SCC 10)

Accessories for cleaning the interior of vehicles.

Accessory case Cat&Dog (SCD 10)

Accessories for cleaning homes with pets.

Accessory case HomeCare (SHC 10)

Accessories for cleaning living areas.

Universal brush (SUB 20)

For dusting books, shelves etc.

Grill / Radiator brush (SHB 20)

For cleaning radiators, narrow shelves and crevices.

Mattress tool (SMD 10)

For use on mattresses, upholstery, and deeper crevices.

Crevice nozzle, 300 mm (SFD 10)

Extra long crevice nozzle for cleaning in folds, crevices and corners.

Crevice nozzle 22" (560 mm) (SFD 20)

Flexible crevice nozzle for vacuuming hard to reach places.

Upholstery nozzle, 7 1/2" (190 mm) (SPD 10)

Extra wide upholstery nozzle for cleaning upholstered furniture, mattresses and pillows.

Flexible hose extension (SFS 10)

For extending the suction hose by approx. 5 ft. / 1.5 m.

Hygiene seal with activated charcoal

Prevents dust and odors from escaping when the suction hose is removed.

Filter

Active Air Clean exhaust filter (SF-AAC 50)

Absorbs odors from the dirt in the filter bag.

Active HEPA exhaust filter (SF-AH 50)

Exceptional exhaust filter for purest exhaust air. Especially suitable for those with allergies.

Filter frame

Required if you want to use an Air Clean exhaust filter instead of an Active Air Clean or Active HEPA exhaust filter.

Caring for the environment

Disposal of the packing material

The cardboard box and packaging protect the vacuum cleaner during shipping. These materials are recyclable. Please recycle.

Ensure that any plastic wrappings, bags etc. are disposed of safely and kept out of the reach of children. Danger of suffocation!

Disposal of an old machine

Old vacuum cleaners may contain materials that can be recycled. Please contact your local recycling authority about the possibility of recycling these materials.

What The Warranty Covers And For What Period The Coverage Extends

Miele, Inc. (hereinafter "Miele") warrants to the original purchaser of this product, living in the United States of America, who purchased their vacuum from a Miele authorized distributor or dealer:

- a. That this product, including all of its Miele authorized parts is free of defects in material and workmanship.
- b. That this product, if found to be defective within the stated warranty period, will be repaired free of charge to the consumer (both parts and labor) by an authorized Miele service agent.
- c. The warranty period for vacuum cleaners and accessories, excluding vacuum cleaner motors, and vacuum cleaner casings (body), is one (1) year from the date of purchase.
- d. For vacuum cleaner casings (body), the warranty period will be as follows:
 - The structural integrity of the vacuum cleaner casing (body) will be covered for seven (7) years from the date of purchase against defects in material and workmanship on the S2xxx, S4xxx, S5xxxx, S6xxx, S7xxx, S8xxx and S160 product series.
- e. For vacuum cleaner motors, the warranty period will be as follows:
 - Vacuum motors will be covered for seven (7) years from the date of purchase on the S2xxx, S4xxx, S5xxx, S6xxx, S7xxx, S8xxx and S160 product series.

Vacuum cleaners used for commercial purposes, except for their motors, will be warranted for a period of six (6) months from the date of purchase. The motors of commercially used upright vacuums will be warranted for one (1) year and the motors of all other commercially used vacuum cleaners will be warranted for two (2) years. Thereafter this Limited Warranty shall be null and void.

This warranty only applies while the product remains within the United States, and shall be null and void in any other US territories, possessions, or foreign countries.

What is not covered by this Warranty

This warranty does not cover damage or defects caused by or resulting from repairs, service or alterations to the product or any of its parts or accessories which have been performed by service centers or repairmen not authorized by Miele, or damage or defects caused by negligence, accident, abuse, misuse, improper or abnormal usage or maintenance of the product, its parts or accessories. Ordinary wear and tear or cosmetic damage (scuffs, scratches, gauges, dents, etc.) shall not be considered a defect in materials or workmanship.

Exclusion of Other Warranties

Except for the limited warranty provided herein, Miele disclaims any and all other express warranties with respect to the product. Any warranty of merchantability or fitness for a particular purpose is limited in its duration to the term of the limited warranty provided herein.

Some states do not allow limitations on how long an implied warranty lasts, so the above limitation may not apply to you.

Limitation of Liability for Special, Incidental or Consequential Damages

Miele will assume no liability, or other obligation with respect to any personal injury or property damage resulting from the use of a vacuum cleaner, or its accessories, replacement parts, etc., which has not been purchased from, or serviced by an Authorized Miele Dealer. Any purchaser who obtains a vacuum cleaner, accessories, replacement parts, etc., from someone other than an Authorized Miele dealer proceeds at their own risk.

Miele specifically disclaims any and all liability, whether directly or by way of indemnity, for special incidental, consequential or other damages, whether based on breach of contract, tort, strict or product liability, or any other legal theory.

Some states do not allow the exclusion or limitation of incidental or consequential damages, so the above limitation may not apply to you.

Special State Laws

This Limited Warranty gives you specific legal rights; you may have other rights, which vary, from state to state.

Service

For service under this Limited Warranty, or for information you may need about the product, please contact Miele at the US address listed on the back of this booklet, or visit us at .

Authorized Miele Dealers

To find an authorized Miele dealer in your area, please visit our website .

Effective Date: April 1, 2012
©2012 Miele, Inc.

fr - Table des matières

INSTRUCTIONS IMPORTANTES SUR LA SÉCURITÉ	26
Guide de l'appareil	30
Avant d'utiliser l'aspirateur	32
Utiliser les accessoires fournis	33
Utilisation	34
Cordon d'alimentation	34
Mettre l'aspirateur en marche et l'éteindre	34
Pendant le nettoyage	35
Régler la puissance d'aspiration	35
Ouvrir la soupape d'entrée d'air	36
Transport et rangement	36
Système d'immobilisation	36
Transport et rangement	36
Entretien	37
Achat de nouveaux sacs à poussière et de filtres	37
Les sacs à poussière et les filtres convenant à votre appareil	37
À quel moment remplacer le sac à poussière	37
Comment remplacer le sac à poussière	38
À quel moment remplacer le filtre d'évacuation	39
Voyant de remplacement du filtre d'évacuation	39
Remplacer le filtre "Air Clean"	39
Remplacer le filtre "Active Air Clean" et le filtre "Active HEPA"	40
Reprogrammer le voyant de remplacement du filtre	40
Interchanger les filtres d'évacuation	40
À quel moment remplacer le filtre du réservoir à poussière	41
Comment remplacer le filtre d'évacuation	41
À quel moment remplacer les coussinets de capteurs de fils	41
Remplacer les capteurs de fils	41
Entretien	41
Questions fréquemment posées	42
Service technique	42
Accessoires offerts en option	42
Protection de l'environnement	44
LIMITED WARRANTY - VACUUM CLEANERS CDN	45
GARANTIE RESTREINTE - ASPIRATEURS AU CANADA	47

Seuls des sacs à poussière, des filtres et des accessoires portant le logo "Original Miele" doivent être utilisés avec cet aspirateur.

Ceux-ci permettent de maximiser la puissance d'aspiration de l'aspirateur et de produire des résultats de nettoyage optimaux.

L'UTILISATION DE COMPOSANTES D'UNE AUTRE MARQUE POURRAIT INVALIDER LA GARANTIE.

⚠ Tout comme l'utilisation de sacs à poussière n'arborant pas le logo "Original Miele", l'utilisation de sacs à poussière faits de papier ou de matériau similaire, ou de sacs à poussière munis d'une plaque de retenue en carton, peut endommager gravement l'aspirateur et risquer d'en annuler la garantie.

Le logo "Original Miele" se trouve sur l'emballage ou directement sur le sac à poussière.



Vous pouvez vous procurer des sacs à poussière et des filtres

Miele d'origine auprès d'un détaillant autorisé d'aspirateurs Miele ou à notre magasin Miele en ligne, à www.miele.ca.

fr - INSTRUCTIONS IMPORTANTES SUR LA SÉCURITÉ

Lorsque vous utilisez un appareil électrique, respectez toujours les consignes de sécurité élémentaires :

LISEZ ATTENTIVEMENT TOUTES LES INSTRUCTIONS AVANT D'UTILISER L'APPAREIL

Conservez cette brochure en lieu sûr et remettez-la au prochain utilisateur.

AVERTISSEMENT —

Pour diminuer le risque d'incendie, de choc électrique ou de blessure, respectez les instructions ci-après.

Avant la première utilisation :

► Vérifiez la capacité en voltage de l'aspirateur avant de brancher le cordon d'alimentation dans une prise de courant. La tension de votre source d'alimentation doit correspondre à la capacité en voltage indiquée sur la plaque signalétique située sous l'aspirateur. Utilisez uniquement des prises de courant alternatif. N'utilisez jamais de prises de courant continu. Consultez un électricien qualifié si vous n'êtes pas certain de connaître la capacité en voltage de votre système électrique. Si vous branchez votre aspirateur à une source d'alimentation de tension supérieure à celle indiquée dans les présentes instructions, vous pourriez endommager l'appareil ou vous blesser.

► Pour réduire le risque de choc électrique, cet appareil est muni d'une fiche polarisée (l'une des broches est plus large que l'autre). Cette fiche peut être insérée dans une prise polarisée d'une seule manière. Si la fiche ne peut être entièrement insérée dans la prise, retournez-la. S'il est encore impossible de l'insérer, faites appel à un électricien qualifié qui peut installer une prise appropriée. Ne modifiez aucunement la fiche.

► Un aspirateur endommagé présente des risques. Vérifiez l'emballage, l'aspirateur et ses accessoires afin de vous assurer qu'il n'y a aucun dommage. N'utilisez pas un appareil endommagé.

► N'utilisez pas l'appareil si le cordon ou la fiche sont endommagés. Si l'appareil ne fonctionne pas correctement, s'il est tombé, a été endommagé, a été laissé à l'extérieur ou s'il a été immergé dans l'eau, apportez-le à un centre de services.

► La prise de courant doit être équipée d'un fusible de 15 ampères.

fr - INSTRUCTIONS IMPORTANTES SUR LA SÉCURITÉ

Utilisation

- ▶ N'utilisez pas cet appareil sur des personnes ou des animaux.
- ▶ N'utilisez pas l'appareil à l'extérieur ou sur des surfaces humides. Utilisez-le uniquement pour nettoyer des surfaces **sèches**.
- ▶ Utilisez l'appareil conformément aux instructions du présent manuel. Utilisez uniquement les accessoires recommandés par Miele.
- ▶ Il est important de ne pas transformer ou modifier l'aspirateur.
- ▶ Cet appareil est destiné à un usage domestique seulement.
- ▶ Cet aspirateur n'est pas un jouet. Il est nécessaire d'être vigilant lorsqu'il est utilisé à proximité d'enfants.
- ▶ Gardez les piles hors de la portée des enfants.
- ▶ Renseignements importants concernant la manipulation des piles :
 - N'effectuez pas de court-circuitage avec les piles, ne les recharger pas et ne les jetez pas au feu.
 - Mise au rebut des piles : Retirez les piles du voyant DEL se trouvant sur la poignée et mettez-les au rebut dans votre bac de recyclage. Ne les mettez pas au rebut avec vos ordures ménagères.
- ▶ N'utilisez jamais l'aspirateur si le sac à poussière ou les filtres ne sont pas en place. Vous pourriez endommager l'appareil.
- ▶ Le couvercle du réservoir à poussière ne se ferme pas si aucun sac à poussière n'est en place. Ne forcez pas pour fermer le couvercle.
- ▶ Ne laissez pas l'aspirateur branché. Débranchez-le lorsqu'il n'est pas utilisé ou avant de procéder à l'entretien.
- ▶ Une plaque de métal conçue pour absorber l'électricité statique est placée sous la poignée. Veillez à ce que votre main reste en contact avec cette plaque lorsque vous utilisez l'aspirateur.
- ▶ Les personnes qui ne possèdent pas les capacités physiques, l'expérience ou les connaissances requises pour utiliser cet appareil doivent être supervisées ou formées par une personne responsable.
- ▶ Déroulez complètement le cordon afin de favoriser l'évacuation de la chaleur produite par l'aspirateur.
- ▶ N'utilisez pas cet aspirateur pour ramasser ou conserver des matières dangereuses.
- ▶ N'aspirez pas de liquides ou de poussières humides. Cela pourrait nuire à la sécurité électrique de l'aspirateur. Si des moquettes ont été fraîchement lavées, attendez qu'elles soient complètement sèches avant de passer l'aspirateur.
- ▶ N'aspirez aucun élément brûlant ou fumant comme des cigarettes, des allumettes ou des cendres chaudes. L'aspirateur pourrait prendre feu.

fr - INSTRUCTIONS IMPORTANTES SUR LA SÉCURITÉ

- ▶ N'aspirez pas de poudre imprimante. Cette poudre, utilisée pour les imprimantes et les photocopieurs, peut être conductrice.
- ▶ N'aspirez pas de liquides inflammables ou combustibles comme de l'essence et n'utilisez pas l'appareil dans des zones où ces matières pourraient être présentes. L'aspirateur pourrait exploser.
- ▶ N'aspirez pas d'éléments lourds, durs ou ayant des bords coupants. Ils pourraient obstruer et endommager l'appareil.
- ▶ Ne tirez pas sur le cordon, ne vous en servez pas comme une poignée, ne le coincez pas dans une porte et ne le laissez pas en contact avec des extrémités ou des coins tranchants. Ne faites pas passer l'appareil sur le cordon. Veillez à ce que le cordon n'entre pas en contact avec des surfaces chaudes.
- ▶ Ne débranchez pas l'aspirateur en tirant sur le cordon. Tirez sur la fiche et non sur le cordon.
- ▶ Ne manipulez pas la fiche ou l'aspirateur si vos mains sont mouillées.
- ▶ Veillez à maintenir le cordon, vos cheveux, vos vêtements amples, vos doigts ou toute autre partie de votre corps à distance des ouvertures et des parties mobiles de l'appareil.
- ▶ Ne placez aucun objet dans les ouvertures de l'aspirateur. N'utilisez pas l'appareil si l'une des ouvertures est obstruée; gardez les ouvertures libres de poussière, de charpie, de cheveux et de tout élément qui pourrait limiter la circulation d'air.
- ▶ Cet appareil est muni d'un dispositif de rembobinage du cordon d'alimentation. Tenez la fiche lorsque vous enroulez le cordon de l'appareil. Ne laissez pas la fiche virevolter lorsque vous enroulez le cordon.
- ▶ Éteignez toutes les commandes avant de débrancher l'appareil.
- ▶ Soyez très prudent lorsque vous passez l'aspirateur dans un escalier.
- ▶ Les tubes et les accessoires ne doivent pas être utilisés à la hauteur de la tête afin d'éviter tout risque de blessure aux yeux et aux oreilles.
- ▶ Surveillez le voyant de remplacement du sac à poussière et vérifiez régulièrement les filtres. Pour obtenir un rendement optimal, il faut remplacer fréquemment le sac à poussière et les filtres. Un sac plein ou un filtre obstrué réduit la puissance d'aspiration de l'appareil. Un limiteur de température éteint automatiquement l'aspirateur si ce dernier surchauffe; voir la section "Foire aux questions".

Utilisation des accessoires

- ▶ Le raccord de l'aspirateur doit être uniquement utilisé avec l'électrobrosse Miele.
- ▶ Débranchez l'aspirateur avant de changer les accessoires, particulièrement l'électrobrosse.
- ▶ L'électrobrosse Miele est un accessoire actionné par un moteur, prévu pour être utilisé uniquement avec les aspirateurs Miele. L'aspirateur ne doit pas être utilisé avec une électrobrosse d'une autre marque.

fr - INSTRUCTIONS IMPORTANTES SUR LA SÉCURITÉ

► N'utilisez pas l'aspirateur sans qu'un accessoire y soit fixé. Le rebord du tube pourrait être endommagé et les angles vifs pourraient causer des blessures.

► Les sacs à poussière Miele sont jetables et conçus pour être utilisés une seule fois. Ne les réutilisez pas. Un sac trop plein diminuera l'efficacité de l'aspirateur.

► Utilisez seulement des sacs à poussière portant le sceau de qualité Miele et des filtres et accessoires Miele d'origine. Ce sont les seuls qui permettent au fabricant de garantir la sécurité de l'appareil. Utilisez seulement des sacs à poussière portant le sceau de qualité Miele et des filtres et accessoires Miele d'origine. Ce sont les seuls qui permettent au fabricant de garantir la sécurité de l'appareil.

► Le tuyau comporte des fils électriques. N'utilisez pas l'aspirateur si les fils sont endommagés, déchirés ou percés. Évitez d'aspirer des objets pointus.

► Éteignez toujours cet appareil avant de brancher ou de débrancher le tuyau ou le suceur motorisé.

Nettoyage, entretien et réparations

► Éteignez l'aspirateur après chaque utilisation et avant d'effectuer l'entretien. Retirez la fiche de la prise de courant.

► Ne plongez jamais l'aspirateur dans l'eau. Utilisez uniquement un chiffon sec ou légèrement humide pour nettoyer l'appareil une fois qu'il est débranché. Si l'humidité pénètre dans l'appareil, vous risquez de subir un choc électrique.

► Les réparations doivent être effectuées uniquement par un technicien autorisé, conformément aux normes de sécurité nationales et locales. Les réparations effectuées par des personnes non qualifiées pourraient causer des blessures ou endommager l'appareil.

► Si le cordon d'alimentation est endommagé, il doit être remplacé, ainsi que le dispositif de rembobinage, par un technicien Miele.

Mise au rebut d'un ancien appareil

► Avant de mettre au rebut votre ancien appareil, coupez le cordon d'alimentation et rendez la fiche inutilisable. Assurez-vous que votre appareil ne présente aucun danger pour les enfants jusqu'à ce qu'il soit mis au rebut.

CONSERVEZ CES INSTRUCTIONS

fr - Guide de l'appareil



Utilisez seulement des sacs à poussière portant le sceau de qualité Miele et des filtres Miele d'origine. Vous obtiendrez ainsi une puissance d'aspiration optimale et une utilisation maximale des sacs. Le fait d'utiliser des sacs à poussière d'une autre marque pourrait endommager l'aspirateur et invalider la garantie.

- ① Poignée (selon le modèle) *
- ② Boutons de la puissance de succion + / - *
- ③ Bouton d'attente, à utiliser durant les pauses *
- ④ Voyant DEL *
- ⑤ Bouton de verrouillage
- ⑥ Tube télescopique *
- ⑦ Bouton de dégagement du tube télescopique *
- ⑧ Coude
- ⑨ Prise de l'électrobrosse *
- ⑩ Bouton d'ouverture du couvercle du réservoir de poussière
- ⑪ Filtre du réservoir à poussière (pour protéger le moteur)
- ⑫ Sac à poussière
- ⑬ Brosse à plancher *
- ⑭ Poignée de transport
- ⑮ Dispositif de fixation pour le couvercle de la prise de l'électrobrosse
- ⑯ Système d'immobilisation (sur les deux côtés de l'aspirateur)
- ⑰ Filtre d'évacuation *
- ⑱ Interrupteur au pied pour réenrouler le cordon
- ⑲ Sélecteur de puissance d'aspiration *
- ⑳ Cordon d'alimentation muni d'une fiche
- ㉑ Voyant de remplacement du filtre d'évacuation (Bouton Réinitialiser) *
- ㉒ Voyant thermique  *
- ㉓ Système d'immobilisation
- ㉔ Voyant d'attente *
- ㉕ Interrupteur au pied marche/arrêt ①
- ㉖ Bouton d'ouverture du couvercle du compartiment à accessoires
- ㉗ Voyant de remplacement du sac à poussière

Les pièces marquées d'un * varient et peuvent ne pas être fournies avec le modèle de votre appareil.

Vous trouverez les croquis signalés dans les différents chapitres dans les volets, à la fin de ce mode d'emploi.

Avant d'utiliser l'aspirateur

Fixer le tuyau d'aspiration (voir fig. 1)

- Insérez le coude dans la prise d'aspiration jusqu'à ce qu'il s'enclenche avec un déclic. Pour ce faire, guidez-vous sur les aubes d'entrée.

Retirer le tuyau d'aspiration (voir fig. 2)

- Appuyez sur les boutons de dégagement placés sur les côtés du coude et soulevez le tuyau de la prise.

Raccorder le tuyau d'aspiration et la poignée (voir fig. 3)

Selon le modèle, la poignée est déjà pré-insérée à l'autre bout du tuyau à l'usine. Si la poignée de votre modèle est séparée, vous n'avez qu'à la raccorder au tuyau.

- Insérez le tuyau dans la poignée jusqu'à ce qu'il s'enclenche.

Fixer la poignée au tube télescopique (voir fig. 4)

- Insérez la poignée dans le tube télescopique jusqu'à ce qu'il s'enclenche avec un déclic. Pour ce faire, guidez-vous sur les aubes d'entrée.
- Pour dégager la poignée du tube télescopique, appuyez sur le bouton de dégagement et séparez les deux pièces en les tournant légèrement.

Régler la longueur du tube télescopique (voir fig. 5)

Les deux parties du tube télescopique s'emboîtent, ce qui vous permet de le régler à votre taille pour une utilisation tout en confort.

- Soulevez le bouton de dégagement du couvercle du réservoir de poussière et levez le couvercle jusqu'à ce qu'il s'enclenche.

Fixer la brosse à plancher standard (voir fig. 6)

(selon le modèle)

Respectez les instructions de nettoyage du fabricant du revêtement de sol.

- Insérez le tube télescopique dans la brosse à plancher et tournez dans un sens ou dans l'autre jusqu'à ce qu'il s'enclenche avec un déclic.
- Pour dégager la brosse à plancher du tube télescopique, appuyez sur le bouton de verrouillage (voir la flèche) et retirez le tube de la brosse.

La brosse à plancher convient au nettoyage de la moquette, des tapis et des surfaces dures. Pour nettoyer les revêtements de sol susceptibles d'être rayés, utilisez une des brosses à parquet spéciales Miele (consultez la section "Accessoires offerts en option").

Ajuster la brosse à plancher (voir fig. 7)

Respectez les instructions de nettoyage du fabricant du revêtement de sol.

Pour nettoyer la moquette et les tapis :

- Basculez l'interrupteur au pied à la position .

Pour nettoyer les surfaces dures :

- Basculez l'interrupteur au pied à la position .

Utiliser les accessoires fournis (voir fig. 8)

Les accessoires suivants sont fournis :

① Suceur plat

Pour nettoyer les plis, les fentes et les recoins.

② Brosse à épousseter munie de poils naturels

Pour nettoyer les moulures, les ornements, les sculptures et les articles particulièrement fragiles. La tête de la brosse pivote pour un nettoyage optimal.

③ Embout pour meubles rembourrés

Pour nettoyer des meubles rembourrés, matelas, coussins, rideaux, housses, etc.

Sortir les accessoires (voir fig. 9)

- Appuyez sur le bouton de dégagement.

Le couvercle du compartiment à accessoires s'ouvre.

- Sortez l'accessoire qu'il vous faut.
- Refermez bien le couvercle.

Brosse à plancher standard

(fourni avec certains modèles seulement)

La brosse à plancher standard peut être utilisée pour le nettoyage normal de la moquette, des tapis, des surfaces dures et des escaliers recouverts de tapis.

Par mesure de sécurité, il est préférable de nettoyer l'escalier de bas en haut, voir fig. 10.

Le modèle illustré est muni d'une poignée confort. Il est possible que la poignée de votre aspirateur soit différente.

Brosse à plancher Turbobrosse/Électrobrosse SEB 217-3, SEB 228 ou SEB 236

Ces accessoires peuvent être fournis avec votre aspirateur, selon le modèle choisi (consultez la section "Accessoires offerts en option"). Veuillez vous reporter aux instructions d'utilisation fournies avec ces brosses pour leur utilisation et entretien.

Utilisation

Cordon d'alimentation

 Déroulez le cordon d'alimentation jusqu'au bout afin de favoriser l'évacuation de la chaleur.

Ne tirez pas sur le cordon, ne vous en servez pas comme une poignée, ne le coincez pas dans une porte et ne tirez sur celui-ci pour contourner des extrémités ou des coins tranchants. Ne faites pas passer l'appareil sur le cordon. Veillez à ce que le cordon n'entre pas en contact avec des surfaces chaudes.

Ne débranchez pas l'appareil en tirant sur le cordon. Tirez sur la fiche et non sur le cordon.

Cet appareil est muni d'un dispositif de rembobinage du cordon d'alimentation. Tenez la fiche lorsque vous embobinez le cordon de l'appareil. Tenez la fiche afin qu'elle ne fouette pas le plancher pendant le rembobinage.

Dérouler (voir fig. 11)

- Déroulez le cordon d'alimentation en tirant sur la fiche.

 Pour réduire le risque de choc électrique, l'aspirateur est muni d'une fiche polarisée (l'une des broches est plus large que l'autre). Cette fiche peut être insérée dans une prise polarisée d'une seule manière. Si la fiche ne peut être entièrement insérée dans la prise, retournez-la. S'il est encore impossible de l'insérer, faites appel à un électricien qualifié qui peut installer une prise appropriée. Ne modifiez aucunement la fiche. Risque de surchauffe et de dommage.

Réenrouler (voir fig. 12)

- Débranchez l'aspirateur de la prise de courant.
- Appuyez sur l'interrupteur au pied. Le cordon d'alimentation se réenroulera automatiquement. Tenez la fiche de façon à ce que le cordon ne virevolte pas lorsqu'il se réenroule.

Mettre l'aspirateur en marche et l'éteindre (voir fig. 13)

- Appuyez sur l'interrupteur marche/arrêt (ⓘ).







Pendant le nettoyage (voir fig. 14 + 15)

L'aspirateur peut également être placé verticalement pour nettoyer un escalier, des rideaux, etc.

 Pour éviter la charge électrostatique, votre main doit rester en contact avec la pièce métallique placée sous la poignée. Assurez-vous que votre main enveloppe bien cette pièce lorsque vous nettoyez de la poussière fine, de la farine ou de la sciure, car ce sont les substances les plus susceptibles de causer une charge électrostatique. Pour prévenir encore davantage la charge électrostatique, tirez l'aspirateur en le tenant par le tuyau d'une main tout en enveloppant la poignée de l'autre main.

Régler la puissance d'aspiration

La puissance d'aspiration peut être réglée selon le type de sol. Lorsque la puissance d'aspiration est réduite, il est plus facile de manier la brosse à plancher. Les symboles du sélecteur indiquent les types d'utilisation convenant aux différents réglages.

-  rideaux, tissus légers
-  meubles rembourrés, coussins
-  moquettes à poils longs, tapis et tapis de passage
-  utilisation quotidienne à faible consommation d'énergie et à faible niveau de bruit
-  tapis à peuls courts légèrement sales et moquettes
-  sols durs texturés très sales et nettoyage intensif de tapis

Le sélecteur varie selon les modèles. Les différents types de sélecteur sont décrits aux pages suivantes.

Sélecteur rotatif (voir fig. 16)

- Tournez le bouton de sélection pour le mettre au niveau de puissance d'aspiration souhaité.

Contrôle de la puissance + / - (voir fig. 17)

Appuyez sur les boutons de commande + / - correspondants et maintenez-les enfoncés jusqu'à ce que le niveau de puissance souhaité devienne vert.

- Appuyez sur le bouton + pour sélectionner un niveau supérieur.
- Appuyez sur le bouton - pour sélectionner un niveau inférieur.

Contrôle + / - à réglage "AutoEco" (voir fig. 18)

Lorsque l'aspirateur est mis en marche, le réglage "AutoEco" est sélectionné automatiquement.

- Un système d'immobilisation a été conçu pour poser de manière commode le tube télescopique et l'aspirateur durant
- Remplacez le sac à poussière lorsque l'indicateur de couleur remplit la fenêtre du voyant de remplacement du sac à po

Le réglage de puissance sélectionné s'allumera en blanc.

Ouvrir la soupape d'entrée d'air (voir fig. 19 + 20)

La soupape d'entrée d'air est conçue pour réduire la puissance d'aspiration de façon rapide et commode (p. ex. : pour passer de la moquette à un tapis).

- Ouvrez la soupape d'entrée d'air suffisamment pour réduire la puissance.

Le fait d'ouvrir la soupape d'entrée d'air permet de réduire la puissance de suction de l'accessoire utilisé.

Transport et rangement

Système d'immobilisation (voir fig. 21)

(ne peut être utilisé avec l'électrobrosse SEB 228 et SEB 236)

Comment fonctionne le voyant de remplacement du sac à poussière

- Toutes les brosses sont munies d'un accessoire d'immobilisation. Insérez par le haut l'attache inférieure se trouvant sur la brosse dans la fente située à l'extrémité de l'aspirateur (consultez l'illustration).

Si l'aspirateur se trouve sur une surface inclinée, comme une rampe, glissez complètement toutes les sections du tube télescopique à l'intérieur.

Mettre en marche et éteindre l'aspirateur avec le mécanisme d'immobilisation

Certains modèles sont munis d'un système d'immobilisation comportant un interrupteur marche/arrêt.

Si vous immobilisez la brosse pendant le nettoyage, l'aspirateur s'éteint automatiquement. Si vous détachez la brosse de la fente, l'appareil se rallume.

Si votre aspirateur est équipé de boutons + / -, ou de boutons + / - à réglage "AutoEco", vous pouvez activer ou désactiver le système d'immobilisation.

- Dans les deux cas, éteignez l'aspirateur à l'aide de l'interrupteur au pied marche/arrêt (Ⓢ).
- Enfoncez les boutons + / - simultanément et mettez l'aspirateur en marche en utilisant le bouton marche/arrêt.

Transport et rangement (voir fig. 22)

 Arrêtez l'aspirateur après l'utilisation. Débranchez la fiche de la prise électrique.

- Pour faciliter le transport et le rangement, mettez l'aspirateur debout.

Il est préférable d'insérer complètement les tubes dans le tube télescopique.

- Insérez les deux attaches de la brosse dans la fente, sur l'un des deux côtés de l'aspirateur (ce dispositif ne peut être utilisé avec l'électrobrosse SEB 228 et SEB 236).

De cette façon, il est plus facile de transporter ou de ranger l'aspirateur.

Entretien

 Éteignez et débranchez l'aspirateur avant d'effectuer des travaux d'entretien.

Le système de filtrage Miele comprend les trois composantes suivantes :

- Sac à poussière
- Filtre d'évacuation
- Filtre du réservoir à poussière

Chacune de ces composantes doit être changée périodiquement afin que l'aspirateur demeure efficace.

Utilisez uniquement des sacs à poussière, des filtres et des accessoires de Miele portant le logo "Original Miele". Ainsi, la puissance d'aspiration de l'aspirateur sera maximale et vous obtiendrez des résultats de nettoyage optimaux.

 Tout comme l'utilisation de sacs à poussière n'arborant pas le logo "Original Miele", l'utilisation de sacs à poussière faits de papier ou de matériau similaire, ou de sacs à poussière munis d'une plaque de retenue en carton peut endommager gravement l'aspirateur et risquer d'en annuler la garantie.

Achat de nouveaux sacs à poussière et de filtres

Vous pouvez vous procurer des sacs à poussière et des filtres auprès d'un détaillant autorisé d'aspirateurs Miele ou en visitant le magasin Miele en ligne à l'adresse : <http://store.miele.com>.

Les sacs à poussière et les filtres convenant à votre appareil

Cet aspirateur nécessite l'utilisation de sacs à poussière Miele d'origine de type **G/N** et de filtres Miele d'origine; le logo "Original Miele" sera affiché sur l'emballage ou directement sur le sac à poussière.

ORIGINAL
Miele



Chaque boîte de sacs à poussière Miele contient aussi un filtre d'évacuation "Air Clean" et un filtre pour le réservoir à poussière. Si vous souhaitez acheter des filtres d'évacuation ou des filtres de réservoir à poussière séparément, veuillez prendre en note le numéro de modèle figurant sur la plaque signalétique qui se trouve en dessous de votre appareil.

Vous pouvez remplacer le filtre d'évacuation fourni avec l'aspirateur par un autre type de filtre (consultez la section "Interchanger les filtres d'évacuation").

À quel moment remplacer le sac à poussière (voir fig. 23)

Soulevez le bouton de dégagement du couvercle du réservoir de poussière et levez le couvercle jusqu'à ce qu'il s'enclenche.

Les sacs à poussière Miele sont jetables et ne doivent être utilisés qu'une seule fois. Ne les réutilisez pas!

Vérifier le voyant de remplacement du sac à poussière

Faites l'essai uniquement avec la brosse à plancher standard, car les autres accessoires peuvent nuire au fonctionnement du voyant. Vous ne pouvez faire l'essai si votre aspirateur est muni d'une brosse "Hard-floor", Parquet ou brosse Parquet Twister.

- Fixez la brosse à plancher standard à l'aspirateur.
- Mettez en marche l'aspirateur et sélectionnez le niveau de puissance maximale.
- Soulevez légèrement la brosse à plancher du sol. Si l'indicateur remplit la fenêtre du voyant, il faut remplacer le sac à poussière.

Comment fonctionne le voyant de remplacement du sac à poussière

Le voyant indique à quel moment le sac est rempli de poussière habituelle et fonctionne en mesurant la perméabilité à l'air du sac. La poussière qu'on trouve habituellement dans une résidence est un mélange de poussière, de cheveux, de peluches, de fils, de grains de poussière, etc.

Cependant, si vous aspirez une certaine quantité de poussière fine, tel que de la poussière de forage, du sable, du plâtre ou de la farine, le matériau poreux du sac à poussière se bouche. La fenêtre du voyant indique alors que le sac est plein, même s'il ne l'est pas. Il faut tout de même remplacer le sac à poussière, car la puissance d'aspiration est réduite.

Si vous aspirez une grande quantité de poils d'animaux, de cheveux, de peluches, etc. et que le sac en est gonflé, il est possible que la fenêtre du voyant n'indique pas que le sac est plein. Cela est dû au fait que le sac à poussière est encore suffisamment perméable à l'air pour que la fenêtre du voyant ne se remplisse pas. Cependant, le sac à poussière doit être changé.

Comment remplacer le sac à poussière (voir fig. 24, 25 + 26)

- Un système d'immobilisation a été conçu pour poser de manière commode le tube télescopique et l'aspirateur durant

Le sac à poussière est muni d'un rabat qui se ferme automatiquement pour éviter que la poussière se répande au moment où le couvercle du réservoir à poussière est ouvert.

- Prenez le sac à poussière par le col et retirez-le de son support.
- Insérez un nouveau sac à poussière et enfoncez-en bien le collet dans la grille. Ne dépliez pas le sac à poussière lorsque vous le retirez de la boîte.
- Dépliez le sac à poussière dans le réservoir, une fois le collet bien enfoncé dans la grille.
- Refermez bien le couvercle. Poussez jusqu'à ce qu'il s'enclenche. Faites attention que le sac à poussière ne reste pas coincé dans le couvercle.

 Un dispositif spécifique empêche le couvercle du réservoir de poussière de se refermer si aucun sac à poussière n'est inséré. Ne forcez pas le couvercle pour qu'il ferme.

À quel moment remplacer le filtre d'évacuation (voir fig. 27)

Votre appareil comprend l'un des filtres suivants :

a Air Clean

Un filtre Air Clean est fourni avec chaque boîte de sacs à poussière Miele. Le filtre Air Clean doit être changé chaque fois que vous ouvrez une nouvelle boîte de sacs à poussière.

b Active Air Clean (noir) SF-AAC 50

c Active HEPA (bleu) SF-AH 50

Il faut remplacer ces filtres environ une fois par année. Remplacez-les plus tôt s'il sont sales ou inefficaces. Marquez la date de changement sur le filtre. Les filtres "Active Air Clean" et "Active HEPA" sont décrits à la section "Accessoires offerts en option".

Voyant de remplacement du filtre d'évacuation (voir fig. 28)

Certain modèles sont munis d'un voyant de remplacement du filtre d'évacuation (Bouton Réinitialiser), conçu pour vous indiquer à quel moment remplacer le filtre "Active Air Clean" ou "Active HEPA".

Le voyant s'allume après environ 50 heures de fonctionnement, ce qui représente une année d'utilisation moyenne. Vous pouvez continuer à utiliser l'aspirateur même si le voyant du filtre est allumé, mais la puissance d'aspiration sera réduite, ainsi que l'efficacité du filtre, si ce dernier n'est pas remplacé.

Si un filtre **a** ("Air Clean") est utilisé, vous pouvez ne pas tenir compte du voyant de remplacement du filtre, mais vous devrez le réinitialiser. Le voyant s'éteint quand vous appuyez sur le bouton Réinitialiser.

Vous pouvez remplacer le filtre d'évacuation fourni avec l'aspirateur par un autre type de filtre (consultez la section "Accessoires offerts en option").

Remplacer le filtre "Air Clean" (voir fig. 29 + 30)

- Ouvrez le couvercle du réservoir à poussière.
- Relevez la grille du filtre jusqu'à ce qu'elle s'enclenche et retirez le filtre "Air Clean" en le prenant par le coin propre (voir la flèche).

Assurez-vous qu'un seul filtre d'évacuation est inséré dans la grille.

- Insérez un nouveau filtre (un côté ou l'autre vers le haut).
- Rabaissez la grille du filtre.

Si vous souhaitez utiliser un filtre "Active Air Clean" ou un filtre "Active HEPA", consultez la section "Interchanger les filtres d'évacuation".

- Refermez bien le couvercle. Poussez jusqu'à ce qu'il s'enclenche.

Remplacer le filtre "Active Air Clean" et le filtre "Active HEPA" (voir fig. 31 + 32)

- Ouvrez le couvercle du réservoir à poussière.

Assurez-vous qu'un seul filtre d'évacuation est inséré dans la grille.

- Soulevez le filtre et retirez-le.
- Insérez un nouveau filtre.

Si vous souhaitez utiliser un filtre "Air Clean", consultez la section "Interchanger les filtres d'évacuation".

- Refermez bien le couvercle. Poussez jusqu'à ce qu'il s'enclenche.

Reprogrammer le voyant de remplacement du filtre (voir fig. 28)

Le voyant de remplacement du filtre (Bouton Réinitialiser) doit être reprogrammé chaque fois que vous remplacez le filtre. Pour cela, l'aspirateur doit être branché.

- Appuyez sur le voyant de remplacement du filtre jusqu'à ce qu'il s'éteigne.

L'affichage se retrouve en position initiale.

Pour réinitialiser le voyant, celui-ci doit être allumé. Si vous appuyez sur le voyant lorsqu'il est éteint, il ne sera pas réinitialisé.

Interchanger les filtres d'évacuation (voir fig. 27)

Votre appareil comprend l'un des filtres suivants :

- a** Air Clean
- b** Active Air Clean (noir) SF-AAC 50
- c** Active HEPA (bleu) SF-AH 50

Veillez noter :

1. Si vous souhaitez remplacer le filtre **a** "Air Clean" par le filtre **b** "ACTIVE air clean" ou le filtre **c** "Active HEPA", vous devez **retirer** la grille du filtre avant d'insérer le nouveau type de filtre.

2. Si vous utilisez le filtre d'évacuation **a** "Air Clean", vous devez l'insérer dans une grille du filtre *, voir fig. 30.

* Grille du filtre - consultez la section "Accessoires offerts en option".

Assurez-vous qu'un seul filtre d'évacuation est inséré dans la grille.

Certains modèles sont munis d'un bouton de réinitialisation du filtre d'évacuation, voir fig. 28. Ce bouton est conçu pour indiquer à quel moment remplacer le filtre "Active Air Clean" et le filtre "Active HEPA". Si un filtre "Air Clean" est utilisé, le bouton de réinitialisation peut être négligé. Vous devez remplacer le filtre "Air Clean" chaque fois que vous ouvrez une nouvelle boîte de sacs à poussière Miele. Le voyant s'éteint quand vous appuyez sur le bouton Réinitialiser.

À quel moment remplacer le filtre du réservoir à poussière

Remplacez le filtre chaque fois que vous ouvrez une nouvelle boîte de sacs à poussière Miele.

Un filtre est fourni dans chaque boîte.

Comment remplacer le filtre d'évacuation (voir fig. 33)

- Ouvrez le couvercle du réservoir à poussière.
- Soulevez la grille du filtre et retirez le filtre d'évacuation en le prenant par le côté propre (voir la flèche).
- Insérez le nouveau filtre.
- Rabaissez la grille du filtre.

À quel moment remplacer les coussinets de capteurs de fils

Les coussinets des capteurs de fils placés dans l'orifice d'aspiration de la brosse à plancher standard et de l'embout pour meubles rembourrés doivent être remplacés dès qu'ils semblent usés.

Remplacer les capteurs de fils (voir fig. 34)

- Utilisez un tournevis ou un objet semblable pour retirer les capteurs de fils des fentes.
- Enfoncez les nouveaux capteurs de fils dans les fentes.

Entretien du rouleau à plancher (voir fig. 35)

- Utilisez une pièce de monnaie pour dégager la goupille du rouleau et sortez la goupille.
- Poussez sur l'axe du rouleau pour le sortir.

- Enlevez le rouleau.
- Retirez tous les fils, les cheveux, etc. et montez de nouveau les pièces.

Vous pouvez vous procurer des pièces de rechange auprès de votre détaillant d'aspirateurs Miele ou directement auprès de Miele.

Entretien

 Éteignez l'aspirateur et débranchez-le de la prise avant d'effectuer des travaux d'entretien.

L'aspirateur et ses accessoires

L'aspirateur et les autres accessoires de plastique peuvent être nettoyés à l'aide d'un linge humide ou d'un nettoyant spécialement conçu pour le plastique.

 N'utilisez pas de nettoyants abrasifs, de nettoyants à base d'huile, de produits pour vitres ni de nettoyants tout usage.

Réservoir à poussière

Le réservoir à poussière peut être nettoyé, si nécessaire, avec un linge **sec**, une brosse à épousseter ou un autre aspirateur.

Surveillez le voyant de remplacement du sac à poussière et vérifiez régulièrement les filtres. Nettoyez-les ou remplacez-les lorsque nécessaire, conformément aux instructions d'utilisation.

 Ne plongez pas l'aspirateur dans l'eau. Si l'humidité pénètre dans l'appareil, vous risquez de subir un choc électrique.

Questions fréquemment posées

Que faire si l'aspirateur s'éteint automatiquement ou si une lampe témoin s'allume? Voir fig. 36

L'aspirateur a surchauffé. Le limiteur de température éteint automatiquement l'appareil. Certains modèles sont aussi munis d'une lampe témoin  qui s'allume pour indiquer que l'aspirateur a surchauffé.

Ceci peut se produire, par exemple, lorsque de gros éléments aspirés bloquent le tuyau d'aspiration ou lorsque le sac à poussière est plein ou qu'il contient des particules de poussière fine. Si le filtre d'évacuation ou le filtre du réservoir à poussière est très sale, l'aspirateur peut également surchauffer. Éteignez l'aspirateur et débranchez-le de la prise.

- Vérifiez si des pièces sont obstruées et laissez l'aspirateur refroidir pendant 30 minutes.

Service technique

Si vous ne pouvez résoudre certains problèmes, veuillez communiquer avec le Service technique Miele au numéro indiqué au verso de cette brochure.

- Veuillez préciser le modèle de votre appareil.

Ce renseignement figure sur la plaque signalétique située en-dessous de l'aspirateur.

Accessoires offerts en option

Respectez les instructions de nettoyage du fabricant du revêtement de sol.

Ces produits et beaucoup d'autres peuvent être commandés sur le site Web de Miele.

Certains modèles comportent au moins un des accessoires suivants.

Électrobrosses

Pour utiliser une électrobrosse, le tuyau électrique SES 119 ou SES 130 ainsi que le tube électrique SET 210 ou SET 220 sont nécessaires.

Les modèles d'aspirateur conçus pour être utilisés avec une électrobrosse sont munis d'un bouton de dégagement sur le bouchon de la prise.

Électrobrosse SEB 217-3 (EB02)

Pour nettoyer en profondeur les revêtements de sol textiles épais. Enlève la saleté incrustée et aide à prévenir le feutrage des revêtements de sol textiles épais dans les endroits plus passants.

Électrobrosse SEB 228 (EB03)

Comparativement au modèle SEB 217-3, cette électrobrosse est dotée d'un dispositif de réglage de la hauteur afin de s'adapter à différentes épaisseurs de moquettes et elle convient particulièrement pour nettoyer les grandes surfaces.

Électrobrosse SEB 236 (EB01)

Comparativement au modèle SEB 228, cette électrobrosse est dotée d'un voyant de contrôle multifonction et de DEL qui éclairent la surface à nettoyer.

Turbobrosse/brosse à plancher

Turbobrosse Turbo Confort (STB 205-3)

Pour nettoyer les moquettes à poils courts et les revêtements de sol textiles.

Mini-turbobrosse (STB 20)

Pour nettoyer les meubles rembourrés, les matelas et les sièges de voiture.

Brosse à plancher pour sols durs (SBB 235-3)

Pour nettoyer les sols durs, comme les planchers en carrelage.

Brosse à parquet - 3

Brosse munie de poils naturels servant à nettoyer les planchers en bois durs susceptibles d'être rayés, comme les parquets et les planchers lamellés.

Brosse à plancher - Parquet Twister munie d'une tête pivotante (SBB 300-3)

Pour nettoyer tous les revêtements de sol durs et les espaces étroits.

Brosse à plancher - Parquet Twister XL munie d'une tête pivotante (SBB 400-3)

Pour nettoyer les grandes surfaces recouvertes de revêtements de sol durs et les espaces étroits.

Autres accessoires

Boîtier d'accessoires MicroSet (SMC 20)

Accessoires conçus pour les petits articles ou les articles difficiles d'accès (chaînes stéréo, claviers d'ordinateurs, miniatures, etc.).

Boîtier d'accessoires CarCare (SCC 10)

Accessoires conçus pour nettoyer l'intérieur des véhicules.

Boîtier d'accessoires Cat&Dog (SCD 10)

Accessoires conçus pour nettoyer les foyers qui ont des animaux.

Boîtier d'accessoires HomeCare (SHC 10)

Accessoires conçus pour nettoyer les endroits où vous vivez.

Brosse universelle (SUB 20)

Pour épousseter les livres, les étagères, etc.

Brosse à grille/radiateur (SHB 20)

Pour nettoyer les radiateurs, les étagères étroites et les fentes.

Brosse à matelas (SMD 10)

Pour nettoyer les matelas, les meubles rembourrés et les interstices.

Suceur plat de 300 mm (SFD 10)

Suceur plat très long pour nettoyer les plis, les fentes et les recoins.

Suceur plat de 560 mm (22 po) [SFD 20]

Suceur plat flexible pour nettoyer les endroits difficiles à atteindre.

Suceur pour meubles rembourrés de 190 mm (7,5 po) [SPD 10]

Suceur très large pour meubles rembourrés utilisé pour nettoyer les meubles rembourrés, les matelas et les oreillers.

Rallonge de tuyau flexible (SFS 10)

Pour rallonger le tuyau d'aspiration d'environ 1,5 m (5 pi).

La rallonge peut seulement être utilisée avec un tuyau non électrique.

Fermeture hygiénique avec charbon actif

Pour prévenir la libération de la poussière et des odeurs lorsque vous retirez le tuyau.

Filtre

Filtre d'évacuation Active Air Clean (SF-AAC 50)

Absorbe les odeurs du sac à poussière.

Filtre d'évacuation Active HEPA (SF-AH 50)

Excellent filtre d'évacuation qui assure l'évacuation d'un air purifié. Convient particulièrement aux personnes souffrant d'allergies.

Grille du filtre

Requise si vous voulez utiliser un filtre d'évacuation Air Clean plutôt qu'un filtre d'évacuation Active Air Clean ou Active HEPA.

Protection de l'environnement

Élimination des produits d'emballage

La boîte de carton et l'emballage protègent l'appareil durant le transport. Ces matériaux sont biodégradables et recyclables. Veuillez les recycler.

Débarrassez-vous des emballages, sacs et autres produits en plastique en toute sécurité et gardez-les hors de la portée des enfants. Ces éléments présentent un risque de suffocation.

Mise au rebut de votre ancien appareil

Les anciens appareils peuvent contenir des matériaux recyclables. Veuillez communiquer avec le centre de recyclage de votre localité pour savoir comment les recycler.

What The Warranty Covers And For What Period The Coverage Extends

Miele, Inc. (hereinafter "Miele") warrants to the original purchaser of this product, living in Canada, who purchased their vacuum from a Miele authorized distributor or dealer:

- a. That this product, including all of its Miele authorized parts is free of defects in material and workmanship.
- b. That this product, if found to be defective within the stated warranty period, will be repaired free of charge to the consumer (both parts and labor) by an authorized Miele service agent.
- c. The warranty period for vacuum cleaners and accessories, excluding vacuum cleaner motors, and vacuum cleaner casings (body), is one (1) year from the date of purchase.
- d. For vacuum cleaner casings (body), the warranty period will be as follows:
 - The structural integrity of the vacuum cleaner casing (body) will be covered for seven (7) years from the date of purchase against defects in material and workmanship on the S2xxx, S4xxx, S5xxxx, S6xxx, S7xxx, and S160 product series.
- e. For vacuum cleaner motors, the warranty period will be as follows:
 - Vacuum motors will be covered for seven (7) years from the date of purchase on the S2xxx, S4xxx, S5xxx, S6xxx, S7xxx, and S160 product series.

Vacuum cleaners used for commercial purposes, except for their motors, will be warranted for a period of six (6) months from the date of purchase. The motors of commercially used upright vacuums will be warranted for one (1) year and the motors of **all other** commercially used vacuum cleaners will be warranted for two (2) years. Thereafter this Limited Warranty shall be null and void.

This warranty only applies while the product remains within Canada, and shall be null and void in any other foreign countries.

What is not covered by this Warranty

This warranty does not cover damage or defects caused by or resulting from repairs, service or alterations to the product or any of its parts or accessories which have been performed by service centers or repairmen not authorized by Miele, or damage or defects caused by negligence, accident, abuse, misuse, improper or abnormal usage or maintenance of the product, its parts or accessories. Ordinary wear and tear or cosmetic damage (scuffs, scratches, gauges, dents, etc.) shall not be considered a defect in materials or workmanship.

Exclusion of Other Warranties

Except for the limited warranty provided herein, Miele disclaims any and all other express warranties with respect to the product. Any warranty of merchantability or fitness for a particular purpose is limited in its duration to the term of the limited warranty provided herein.

Limitation of Liability for Special, Incidental or Consequential Damages

Miele will assume no liability, or other obligation with respect to any personal injury or property damage resulting from the use of a vacuum cleaner, or its accessories, replacement parts, etc., which has not been purchased from, or serviced by an Authorized Miele Dealer. Any purchaser who obtains a vacuum cleaner, accessories, replacement parts, etc., from someone other than an Authorized Miele dealer proceeds at their own risk.

Miele specifically disclaims any and all liability, whether directly or by way of indemnity, for special incidental, consequential or other damages, whether based on breach of contract, tort, strict or product liability, or any other legal theory.

Service

For service under this Limited Warranty, or for information you may need about the product, please contact Miele at the one of the addresses listed on the back of this booklet, or visit us at www.miele.ca.

Authorized Miele Dealers

To find an authorized Miele dealer in your area, please visit our website .

Effective Date: April 1, 2012

©2012 Miele, Inc.

GARANTIE RESTREINTE - ASPIRATEURS AU CANADA

Ce que couvre la garantie et pour combien de temps

Miele, Inc. (ci-après « Miele ») garantit à l'acheteur original, habitant au Canada, qui a acheté son aspirateur d'un détaillant ou d'un distributeur Miele autorisé :

- a. que ce produit, y compris toutes les pièces Miele qui s'y rapportent, est exempt de défaut dans les matériaux et la fabrication
- b. que ce produit, s'il s'avère défectueux durant la période de garantie indiquée, sera réparé sans frais pour le consommateur (pièces et main-d'œuvre) par un technicien autorisé de Miele.
- c. que la période de garantie pour les aspirateurs et accessoires s'y rattachant, à l'exception des moteurs et des boîtiers d'aspirateurs, est d'une durée d'un (1) an à partir de la date de l'achat.
- d. Pour ce qui est des boîtiers d'aspirateurs, la période de garantie sera la suivante :
 - l'intégrité de la structure du boîtier d'aspirateur sera couverte pendant sept (7) ans à partir de la date de l'achat contre les défauts dans les matériaux et la fabrication pour la gamme de produits S2xxx, S4xxx, S5xxxx, S6xxx, S7xxx et S160.
- e. Pour ce qui est des moteurs d'aspirateurs, la période de garantie sera la suivante :
 - Les moteurs seront couverts pendant sept (7) ans à partir de la date de l'achat pour la gamme de produits S2xxx, S4xxx, S5xxxx, S6xxx, S7xxx et S160.

Les aspirateurs utilisés à des fins commerciales, à l'exception de leurs moteurs, seront garantis pour une période de six (6) mois à partir de la date de l'achat. Les moteurs des aspirateurs verticaux utilisés à des fins commerciales seront garantis pour une période d'un (1) an et les moteurs de **tous les autres** aspirateurs utilisés à des fins commerciales seront garantis pour une période de deux (2) ans. Passé ces délais, la garantie restreinte ne sera plus valide.

Cette garantie s'applique seulement si le produit demeure au Canada; elle n'est pas valide dans un autre pays.

Ce que ne couvre pas la garantie

Cette garantie ne couvre pas les défauts ni les dommages causés par les éléments suivants ou en résultant : réparations, travaux d'entretien ou modifications du produit ou de ses pièces et accessoires par un centre de services ou un réparateur non autorisé par Miele. La garantie ne couvre pas non plus les défauts ou dommages causés par de la négligence, un accident, une utilisation abusive, une mauvaise utilisation, inappropriée ou anormale, ou encore un entretien inapproprié ou anormal du produit, de ses pièces ou de ses accessoires. L'usure normale ou les dommages apparents (éraflures, égratignures, écartements, bosses, etc.) ne constituent pas un défaut de fabrication ni un défaut de matériaux.

GARANTIE RESTREINTE - ASPIRATEURS AU CANADA

Exclusion d'autres garanties

À l'exception de la garantie restreinte mentionnée ci-dessus, Miele se désiste de toute autre garantie expresse en ce qui a trait au produit. Toute garantie de qualité marchande ou d'usage à une fin particulière est limitée à la durée de la présente garantie restreinte écrite.

Limite de responsabilité concernant les dommages particuliers, consécutifs ou indirects

Miele ne peut être tenue d'assumer des responsabilités ou des obligations pour des blessures ou des dommages matériels causés par l'utilisation d'un aspirateur, de ses accessoires, de ses pièces de rechange, etc., qui n'ont pas été achetés ou entretenus par un détaillant Miele autorisé. Toute personne qui achète un aspirateur, des accessoires, des pièces de rechange, etc., d'un autre détaillant qu'un détaillant Miele autorisé le fait à ses propres risques.

Miele se dégage expressément de toute responsabilité, directe ou par le biais d'indemnités, en ce qui concerne des dommages particuliers, consécutifs ou indirects, qu'ils soient fondés sur la violation du contrat, sur la responsabilité délictuelle, sur la responsabilité du fait du produit, sur la responsabilité stricte ou sur toute autre théorie juridique.

Travaux d'entretien

Pour faire exécuter des travaux d'entretien couverts en vertu de la garantie restreinte ou pour obtenir de plus amples renseignements sur le produit, veuillez communiquer avec Miele à l'une des adresses inscrites au verso de la présente brochure, ou consultez notre site Web à l'adresse www.miele.ca.

Détaillants Miele autorisés

Pour trouver un détaillant Miele autorisé dans votre région, consultez notre site Web.

Date d'entrée en vigueur : 01 avril 2012

©2012 Miele, Inc.

INSTRUCCIONES IMPORTANTES DE SEGURIDAD	50
Guía de la aspiradora	54
Antes de usar la aspiradora	56
Accesorios incluidos	58
Uso	59
Cable de alimentación	59
Encendido y apagado de la aspiradora	60
Durante el aspirado	60
Ajuste de la succión	61
Abertura de la válvula de entrada de aire	62
Transporte y almacenamiento	62
Mantenimiento y cuidado	63
Adquisición de bolsas de polvo y filtros nuevos	64
¿Cuáles son las bolsas de polvo y los filtros adecuados?	64
Cuándo cambiar la bolsa de polvo	64
Cómo cambiar la bolsa de polvo	65
Cuándo cambiar el filtro del escape	66
Indicador de cambio del filtro de escape	67
Sustitución del filtro "Air Clean"	67
Reemplazo de los filtros "Active Air Clean" y "Active HEPA"	68
Intercambio de filtros de escape	69
Cuándo cambiar el filtro del compartimiento de polvo	69
Cómo cambiar el filtro de escape	70
Cuándo cambiar el atrapa-fibras	70
Cambio del atrapa-fibras	70
Servicio del rodillo para piso	70
Mantenimiento y cuidado	71
Preguntas más frecuentes	71
Servicio técnico	71
Accesorios opcionales	72
Colaboración con la protección medioambiental	73
Conexión eléctrica	73

INSTRUCCIONES IMPORTANTES DE SEGURIDAD

Al utilizar aparatos eléctricos siempre debe observar las precauciones de seguridad básicas, incluidas las siguientes:

LEA LAS INSTRUCCIONES ANTES DE UTILIZAR ESTE APARATO

Conserve este instructivo de operación en un lugar seguro y páselo a cualquier futuro usuario.

ADVERTENCIA-

Para reducir el riesgo de incendio, descarga eléctrica o lesiones:

Antes de usar el producto

► Controle el voltaje nominal de la aspiradora antes de conectar el cable de alimentación al tomacorriente. Su fuente de alimentación debe corresponder con la placa de voltaje nominal ubicada en la parte inferior de la aspiradora. Use únicamente tomas de CA en su vivienda. Nunca utilice fuentes de electricidad de CD. Si no está seguro acerca del voltaje nominal de su vivienda, consulte con un electricista autorizado. Conectar la aspiradora a una fuente con un voltaje mayor al que figura en estas instrucciones puede dañar la aspiradora o lesionar a la persona.

► Para reducir el riesgo de descarga eléctrica, el aparato tiene un enchufe polarizado (una pata es más ancha que la otra). Este enchufe se ajusta en el tomacorriente exclusivamente de una forma. Si el enchufe no entra perfectamente en el tomacorriente, de vuelta al enchufe. Si aún así no entra, comuníquese con un electricista autorizado para que le instale el tomacorriente adecuado. No realice ningún cambio en el enchufe.

► Una aspiradora dañada puede ser peligrosa. Controle el embalaje, la aspiradora misma y los accesorios para detectar algún tipo de desperfecto. No use un aparato que esté dañado.

► No use la aspiradora con un cable o enchufe dañado. Si la aspiradora no funciona como debería, se ha caído, dañado, dejado a la intemperie o sumergido en agua, llévela a un centro de servicio técnico.

► El tomacorriente debe usarse con un fusible de 15 A.

INSTRUCCIONES IMPORTANTES DE SEGURIDAD

Funcionamiento

- ▶ No lo utilice en personas o animales.
- ▶ No la use en el exterior o sobre superficies mojadas. Sólo deben aspirarse superficies **secas**.
- ▶ Use la unidad tal como se describe en el manual. Utilice solo los accesorios que recomienda Miele.
- ▶ No altere ni modifique la aspiradora.
- ▶ Este aparato está diseñado exclusivamente para uso doméstico.
- ▶ No permita que la aspiradora se use como juguete. Tenga cuidado al utilizarla cerca de los niños.
- ▶ Nunca use la aspiradora sin la bolsa para polvo o los filtros colocados adecuadamente. De lo contrario, podría dañar la unidad.
- ▶ Si no se coloca una bolsa para polvo, la tapa del compartimiento correspondiente no se cerrará. No la fuerce para cerrarla.
- ▶ No deje la aspiradora enchufada. Desenchúfela cuando no la use y antes de realizarle algún arreglo.
- ▶ En la parte inferior de la agarradera de la aspiradora encontrará una placa metálica diseñada para absorber la electricidad estática. Cerciórese de mantener sus manos agarradas a esta placa mientras aspira.
- ▶ Las personas que carezcan de capacidades físicas, sensoriales o mentales o de experiencia con el aparato, no lo deben utilizar sin la supervisión o las instrucciones de una persona responsable.
- ▶ Desenrolle el cable completamente para ayudar a disipar el calor de la aspiradora.
- ▶ No debe usarse esta aspiradora para atrapar o retener ningún tipo de material peligroso.
- ▶ No use la aspiradora para aspirar líquidos o suciedad húmeda. Esto podría afectar la seguridad eléctrica de la aspiradora. Espere a que se sequen las alfombras lavadas con champú.
- ▶ No aspire nada que se esté quemando o produciendo humo, como cigarrillos, cerillos o cenizas calientes. La aspiradora podría incendiarse.
- ▶ No aspire el polvo de tóner. El tóner, como el que se usa en las impresoras y fotocopiadoras, puede conducir electricidad.
- ▶ No la utilice para recoger líquidos inflamables o combustibles como la gasolina; tampoco la utilice en áreas donde estos podrían estar presentes. La aspiradora podría explotar.
- ▶ No aspire artículos pesados, duros o que presenten bordes afilados. Podrían provocar una obstrucción y dañar el aparato.

INSTRUCCIONES IMPORTANTES DE SEGURIDAD

▶ No jale de la aspiradora y no la arrastre por el cable, no use el cable como mango, no cierre las puertas sobre el cable ni tire del cable alrededor de extremos o esquinas filosas. Evite pasar el aparato sobre el cable. Mantenga el cable apartado de superficies calientes.

▶ No desenchufe el aparato jalándolo del cable. Para desenchufarlo tome el enchufe, no el cable.

▶ No toque el enchufe o la aspiradora con las manos mojadas.

▶ Mantenga el cable eléctrico, el cable, la ropa holgada, los dedos y todas las partes del cuerpo lejos de las aberturas y de las piezas en movimiento.

▶ No coloque nada en las aberturas de la aspiradora. No use la aspiradora si hay aberturas obstruidas; manténgalas libres de polvo, pelusas, pelo o cualquier cosa que pueda reducir el flujo de aire.

▶ Este aparato está equipado con un carrete para cable eléctrico. Sostenga el enchufe mientras rebobina el cable hacia el carrete. Evite que el enchufe latigue al rebobinar el cable.

▶ Apague todos los controles antes de desenchufarla.

▶ Tenga mucho cuidado al aspirar escaleras.

▶ Los aditamentos, accesorios y mangos para piso no se deben usar al nivel de la cabeza para evitar lesionar los ojos u oídos.

▶ Controle el indicador de cambio de bolsas para polvo y los demás filtros periódicamente. Para un mejor rendimiento de la aspiradora, debe reemplazar la bolsa para polvo y los filtros cada vez que sea necesario. Una bolsa repleta o un filtro bloqueado reducirán el poder de succión de la aspiradora. Si la aspiradora se calienta demasiado el limitador de temperatura la apagará automáticamente, vea "Preguntas Frecuentes".

Uso de accesorios

▶ El orificio de la aspiradora es para uso exclusivo del cepillo Powerbrush de Miele.

▶ Desenchufe la aspiradora cuando cambia los accesorios, en especial cuando utiliza el Powerbrush.

▶ El Powerbrush de Miele es un accesorio accionado por motor para usarse sólo con aspiradoras Miele. La aspiradora no debe usarse con el cepillo Powerbrush de otro fabricante.

▶ No use la aspiradora sin haber conectado ningún accesorio. Se puede dañar el borde y se pueden producir lesiones debido a los extremos filosos.

▶ Las bolsas para polvo de Miele son desechables y están hechas para utilizarse una sola vez. No vuelva a utilizarlas. Una bolsa para polvo repleta de suciedad reducirá la eficiencia de la aspiradora.

INSTRUCCIONES IMPORTANTES DE SEGURIDAD

► Use únicamente las bolsas para polvo originales de Miele con el símbolo de calidad de Miele y los filtros y accesorios originales de Miele. Sólo así el fabricante puede garantizar su seguridad. Use únicamente las bolsas para polvo originales de Miele con el símbolo de calidad de Miele y los filtros y accesorios originales de Miele. Sólo así el fabricante puede garantizar su seguridad.

► La manguera contiene cables eléctricos. No la use si los cables están dañados, cortados o picados. Evite recoger objetos filosos.

► Siempre apague esta unidad antes de conectar o desconectar tanto la manguera como la boquilla motorizada.

Limpieza, mantenimiento y reparaciones

► Apague la aspiradora después de usarla y antes de cada limpieza o trabajo de mantenimiento. Desenchúfela del tomacorriente.

► Nunca sumerja la aspiradora en agua. Limpie la aspiradora sólo con un paño seco o un paño ligeramente humedecido cuando está desconectada de la fuente de alimentación. Si ingresa humedad al aparato existe el riesgo de descargas eléctricas.

► Las reparaciones solo las deben realizar técnicos autorizados conforme a los reglamentos de seguridad nacionales y locales. Las reparaciones no autorizadas podrían ocasionar lesiones o dañar el aparato.

► Si el cable de alimentación está dañado, un representante del Servicio Técnico de Miele deberá cambiarlo y colocar un carrete para el cable nuevo.

Para desechar un artefacto usado

► Antes de desechar una aspiradora usada, corte el cable de alimentación para dejar inutilizado el enchufe. Cerciérese de que el aparato no le represente daño alguno a los niños mientras esté guardado para desecharse.

► Si el cordón de alimentación está dañado, este debe ser reemplazado por el servicio técnico de Miele para evitar riesgos.

GUARDE ESTAS INSTRUCCIONES

es - Guía de la aspiradora



Algunos modelos se ofrecen, en su versión estándar, con uno de los siguientes accesorios, los cuales no se muestran en esta figura. Junto con la aspiradora, se incluye un manual de operaciones de los accesorios respectivos.

- Cepillo Turbo

- ① Mango (dependiendo del modelo) *
- ② Botones de poder de succión + / - *
- ③ Botón de reposo para realizar pausas con la aspiradora *
- ④ Diodo emisor de luz (LED) *
- ⑤ Botón de bloqueo
- ⑥ Mango telescópico *
- ⑦ Botón de liberación del mango telescópico *
- ⑧ Codo
- ⑨ Salida del cepillo
- ⑩ Liberación de la tapa del compartimiento de polvo
- ⑪ Filtro del compartimiento de polvo (protección del motor)
- ⑫ Bolsa de polvo
- ⑬ Herramienta para piso *
- ⑭ Asa de transporte
- ⑮ Sujetador para el tapón de salida del cepillo
- ⑯ Aditamento de sujeción Park-System (a ambos lados de la aspiradora)
- ⑰ Filtro de escape *
- ⑱ Pedal interruptor para rebobinado del cable
- ⑲ Selector de potencia de succión *
- ⑳ Cable de alimentación con conector
- ㉑ Indicador de cambio del filtro de escape (botón de reinicio) *
- ㉒ Indicador térmico  *
- ㉓ Aditamento de sujeción Park-System
- ㉔ Indicador de reposo *
- ㉕ Pedal interruptor de encendido y apagado ①
- ㉖ Liberación de la tapa del compartimiento de accesorios
- ㉗ Indicador de cambio de la bolsa de polvo

Las características con el símbolo * pueden variar o no estar disponibles en su modelo.

Antes de usar la aspiradora

Sujeción de la manguera de succión

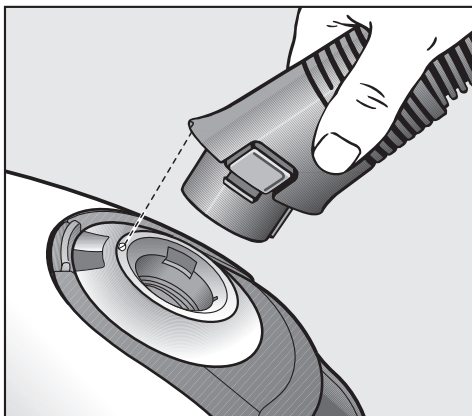

- Inserte el codo en el receptáculo de succión hasta que se ajuste. Use las guías de entrada a fin de controlar la inserción.

Desmontaje de la manguera de succión

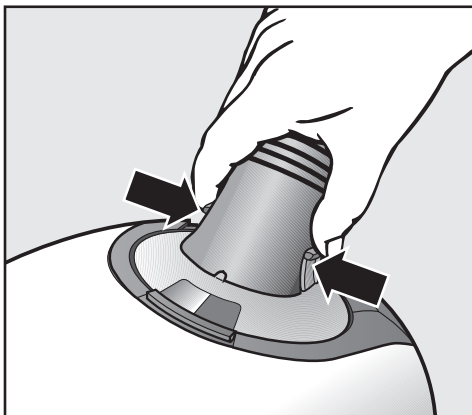

- Oprima los botones de liberación que se encuentran a ambos lados del codo y retire la manguera del receptáculo.

Conexión del mango y del mango telescópico

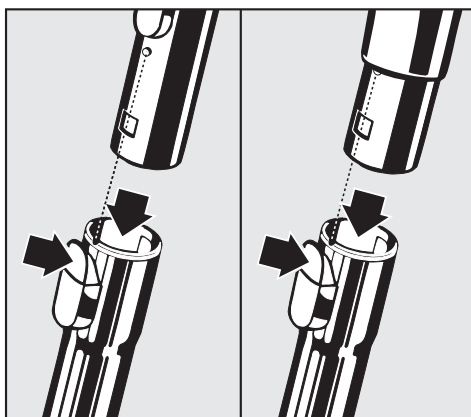

- Inserte el mango en el mango telescópico hasta que se ajuste. Use las guías de entrada a fin de controlar la inserción.

Oprima el botón de bloqueo (véase la flecha) para liberar y retirar el mango del mango telescópico.

Según el modelo, la aspiradora está equipada con uno de estos mangos:

- Mango telescópico
- Mango con tres extensiones

Ajuste del mango telescópico

Una sección del mango telescópico se adapta dentro de la otra y puede ajustarse a su altura a fin de lograr una limpieza más cómoda.

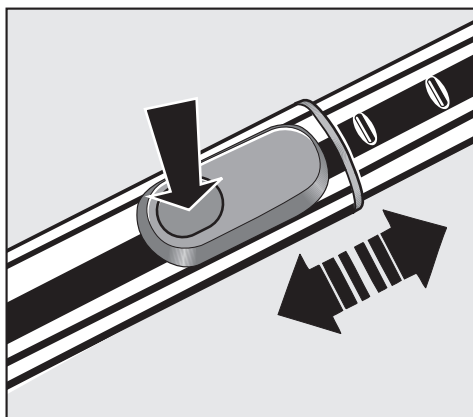

- Oprima el botón de liberación del mango telescópico (véase la flecha) para liberar los tubos y ajustar a la altura requerida.

Ajuste del mango de tres extensiones

Este mango cuenta con tres secciones. Dos secciones del mango telescópico se insertan dentro de un tercer mango externo.

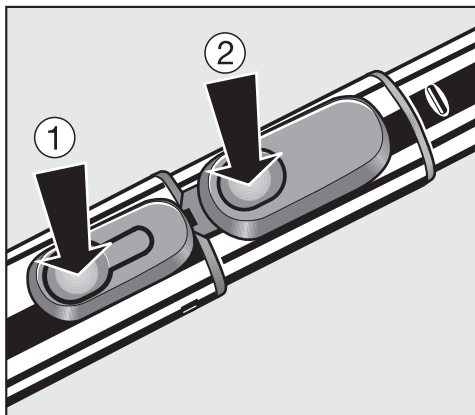

- Presione el botón de liberación, ①, para liberar el tubo inferior y jálalo hacia afuera hasta que produzca un clic al encajar bien en su lugar. Vuelva a presionar el botón para retraer el tubo. El tubo emitirá un clic al encajar bien en su lugar.
- Presione el botón de liberación, ②, para liberar el segundo tubo y ajústelo a la altura deseada.

Conexión del aditamento para alfombra o piso

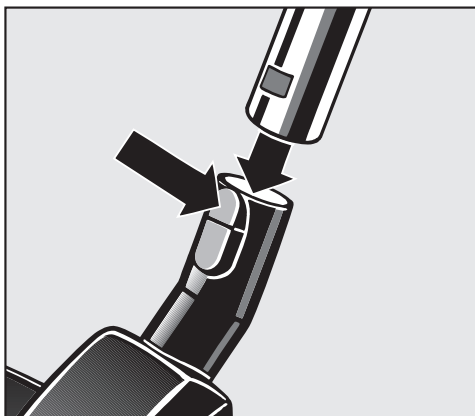

- Inserte el mango telescópico en el cepillo para piso y gírelo hacia cualquier dirección hasta que se bloquee en el ajuste.
- Si desea liberar el cepillo para piso del mango telescópico, oprima el botón de bloqueo (véase la flecha) y saque el mango telescópico del cepillo para piso.

El cepillo para piso es idóneo para la limpieza de tapetes, alfombras y superficies duras. Con respecto a pisos susceptibles a rayones, use uno de los cepillos Miele especiales para piso (véase "Accesorios opcionales").

Observe las instrucciones de limpieza del fabricante del piso.

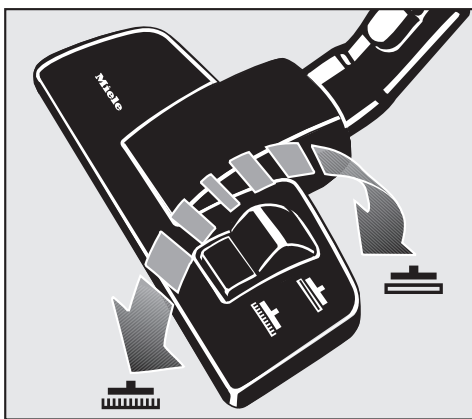

Aspirado de alfombras y tapetes:

- Oprima el pedal interruptor con el símbolo .

Aspirado de pisos delicados:

- Oprima el pedal interruptor con el símbolo .

Aditamento para piso Cepillos Turbo-brush / Powerbrush SEB 217-3 or SEB 236

La versión estándar de los modelos puede venir con cualquiera de estos accesorios (véase "Accesorios opcionales"). Remítase a las instrucciones de operación individuales suministradas con estos cepillos a fin de conocer las instrucciones sobre uso y mantenimiento.

Accesorios incluidos

A continuación se presenta una lista de los accesorios incluidos:



① Boquilla rinconera

Para limpiar en pliegues, grietas y rincones

② Cepillo para polvo con cerdas naturales

Para limpiar molduras, artículos decorativos y piezas esculpidas o muy frágiles. Es posible girar la cabeza del cepillo hasta lograr una posición de limpieza óptima.

③ Aditamento para tapicería

Para limpiar tapizados, colchones, almohadones, cortinas, cobertores, etc.

Retiro de los accesorios

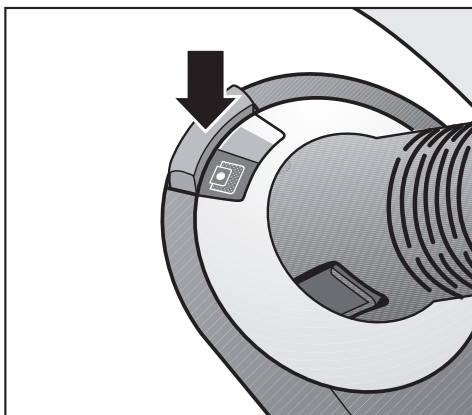

- Oprima el botón de liberación. La tapa del compartimento de accesorios se abre.
- Retire el accesorio que requiera.
- Cierre en forma segura la tapa.

Cepillo para pisos estándar

Se puede utilizar también para aspirar escaleras.

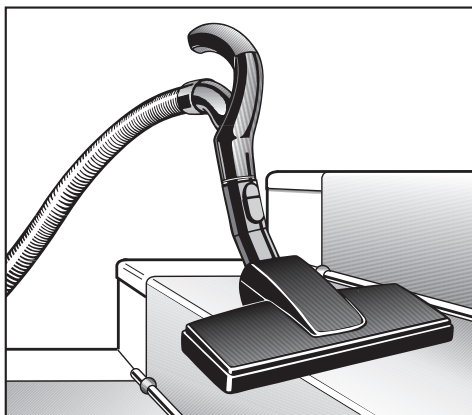

⚠ Su propia seguridad, comience siempre aspirando el pie y avance en dirección hacia arriba.

Uso

Cable de alimentación

⚠ Desenrolle el cable por completo para ayudar a disipar el calentamiento de la aspiradora.

Desenrollado

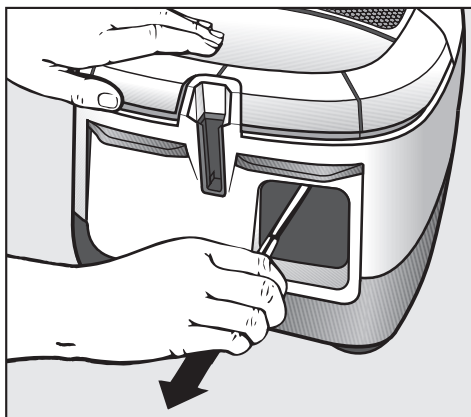

- Sostenga el conector y jale el cable de alimentación.

⚠ Con el propósito de reducir el riesgo de choque eléctrico, la aspiradora cuenta con un conector polarizado (una clavija es más ancha que la otra). Este conector se adapta a una salida eléctrica polarizada de una sola manera. Si el conector no entra por completo en la salida, invértalo. Si aún no se conecta, comuníquese con un electricista calificado. No modifique de ninguna manera el conector.

De lo contrario puede existir el riesgo de sobrecalentamiento y daños.

Rebobinado

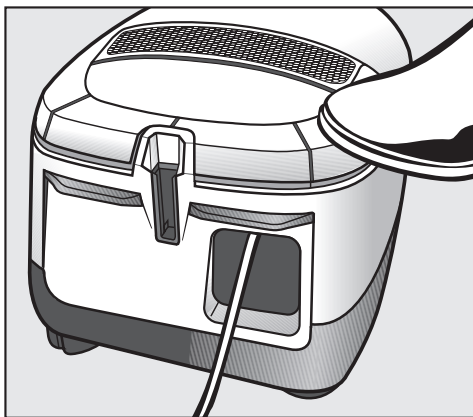

- Desconecte la aspiradora de la salida eléctrica.
- Oprima el interruptor de rebobinado - el cable de alimentación se rebobinará de manera automática. Sujete el conector de tal manera que no se sacuda por todas partes al momento de rebobinarse.

Encendido y apagado de la aspiradora

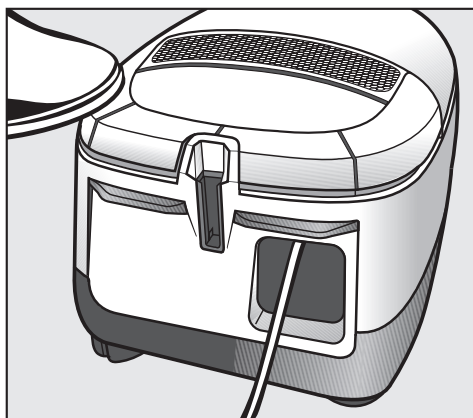

- Oprima el interruptor de encendido y apagado ①.

Durante el aspirado

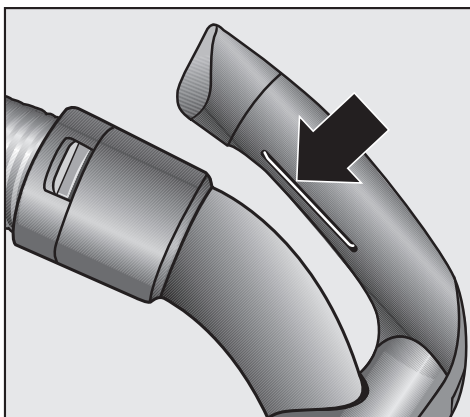
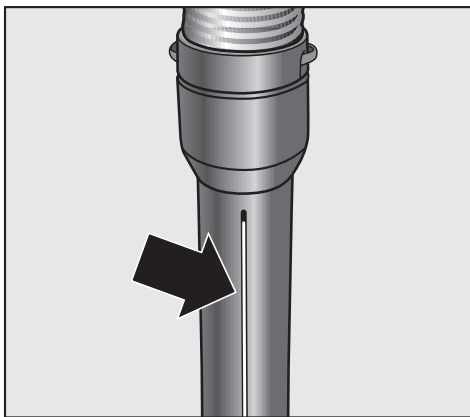







La aspiradora puede sostenerse sobre su extremo para la limpieza de escaleras, elementos colgantes, etcétera.

 Con el propósito de evitar la generación de electricidad estática, su mano debe tocar la incrustación metálica en la parte inferior del mango de la aspiradora. Asegúrese de tocar de manera continua esta incrustación cuando aspire polvo fino, harina o aserrín, puesto que es probable que estos materiales induzcan una descarga estática. A fin de prevenir aún más la descarga estática durante la limpieza, jale con una mano toda la aspiradora por la manguera mientras continúa sujetando el mango con la otra mano.

Ajuste de la succión

La potencia de succión puede ajustarse dependiendo del tipo de piso. Si se reduce la potencia de succión, se puede ejercer con mayor facilidad presión al cepillo para piso.

Los símbolos en los controles indican el tipo de uso para el cual son idóneos los ajustes.

-  - cortinas, telas ligeras
-  - tapicería, cojines
-  - tapetes, alfombras normales y continuas de pelo grueso
-  - aspirado diario con ahorro de energía y bajo nivel de ruido
-  - alfombras tejidas con manchas ligeras
-  piso con textura dura y para limpieza intensiva de tapetes

Los controles, que varían según el modelo, se describen en las siguientes páginas.

Selector giratorio

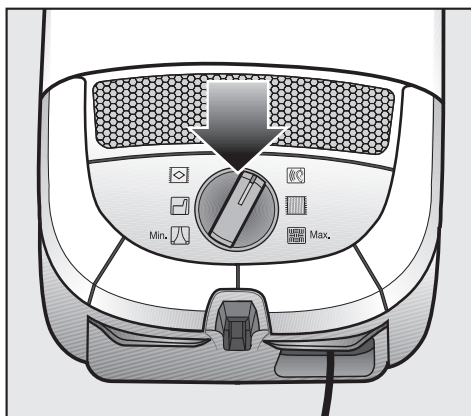

- Gire este selector al ajuste deseado de potencia de succión.

Controles + / -

Oprima y sostenga el pedal interruptor respectivo hasta que se encienda en verde la visualización del símbolo de la potencia deseada.

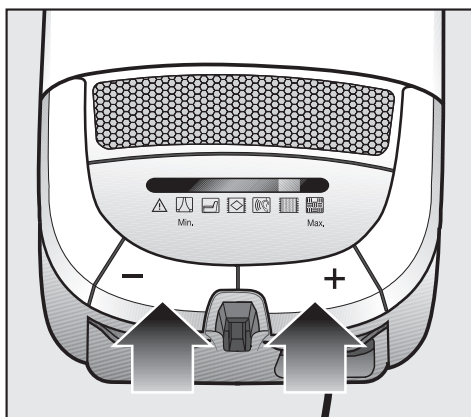

- Oprima el control + para seleccionar un ajuste más alto.
- Oprima el control - para seleccionar un ajuste más bajo.

Abertura de la válvula de entrada de aire

La válvula de entrada de aire está diseñada para ofrecer una reducción rápida y conveniente de la potencia de succión, por ejemplo, cuando se desplaza de un tapete a un área con alfombra.

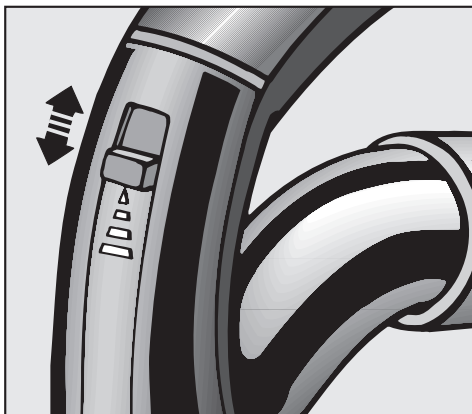
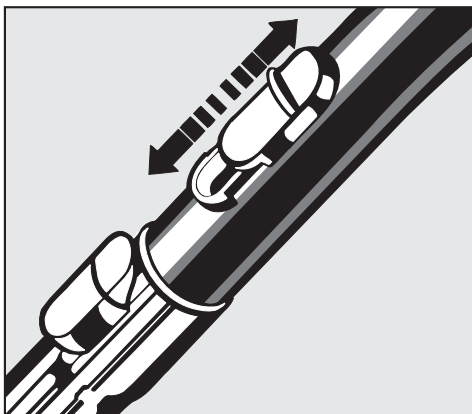

- Abra lo suficiente la válvula de entrada de aire para reducir la potencia.

La abertura de la válvula de entrada de aire reduce la potencia al aditamento que se utiliza.

Transporte y almacenamiento

Aditamento de sujeción Park-System

(No puede usarse con el cepillo de potencia Powerbrush SEB 236)

Se ha diseñado un aditamento de sujeción Park-System a fin de colocar el mango telescópico en la aspiradora al momento de realizar pausas.

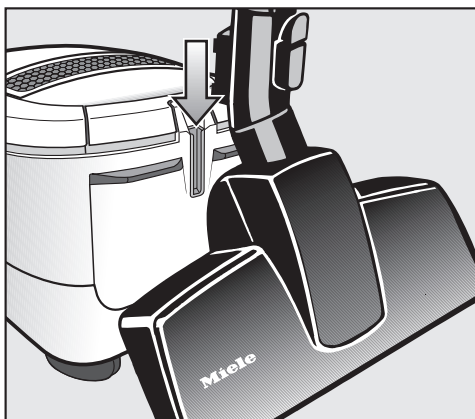

- Todos los cepillos para piso están equipados con un aditamento de sujeción especial. Inserte el broche inferior en el cepillo para piso dentro de la ranura que se encuentra en el extremo de la aspiradora vista desde arriba.

Apagado y encendido con el aditamento de sujeción Park-System

Algunos modelos están equipados con un interruptor de encendido y apagado en el aditamento de sujeción Park-System.

Si se sujeta el cepillo para piso mientras se aspira, el interruptor de apagado se activa de manera automática. Si el cepillo para piso se extrae fuera del aditamento de sujeción Park-System, el interruptor de encendido se activa de nuevo.

Si su aspiradora está equipada con controles del selector de potencia de succión +/-, puede activar o desactivar la característica de encendido y apagado en el aditamento de sujeción Park-System.

- En ambos casos la aspiradora se apaga con el pedal interruptor de encendido y apagado ①.
- Mantenga oprimidos de manera simultánea los botones +/- y encienda la aspiradora usando el botón de encendido y apagado.

Transporte y almacenamiento

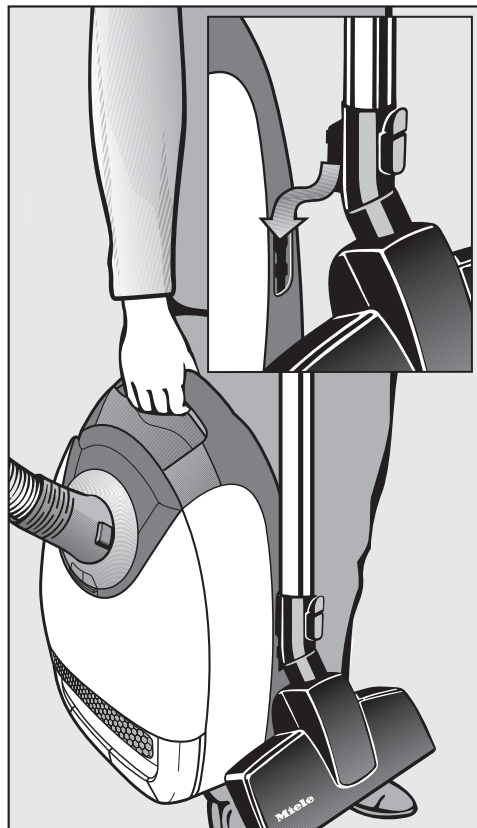

- A fin de transportar y almacenar con mayor facilidad la aspiradora, colóquela en posición vertical.
- Inserte ambos broches del cepillo para piso en el sujetador de dos puntos en cualquier lado de la aspiradora (esta función no puede usarse con el cepillo de potencia Electrobrush SEB 236).

Esto permite que la aspiradora sea más fácil de transportar o almacenar. A fin de lograr mayor estabilidad, empuje las partes del mango telescópico entre las demás partes.

Mantenimiento y cuidado

 Apague y desconecte la aspiradora antes de realizar cualquier trabajo de mantenimiento.

El sistema de filtros de Miele consta de estos tres componentes.

- Bolsa de polvo
- Filtro de escape
- Filtro del compartimiento de polvo

Cada uno de estos filtros debe reemplazarse con periodicidad a fin de mantener la operación eficiente de la aspiradora.

Utilice únicamente bolsas para polvo, filtros y accesorios que lleven el logo tipo "Original Miele". Sólo así la potencia de succión de la aspiradora podrá alcanzar su potencial óptimo y producirá los mejores resultados de limpieza.

 El uso de bolsas para el polvo hechas de papel o de materiales similares, o de bolsas con una placa de retención de cartón, puede producir graves daños a la aspiradora, lo cual podría anular la garantía. Esto mismo ocurre con el uso de bolsas para el polvo que no llevan el logotipo "Original Miele".

Adquisición de bolsas de polvo y filtros nuevos

Las bolsas de polvo y los filtros de reemplazo pueden adquirirse con su distribuidor local de aspiradoras Miele o directamente en Miele.

¿Cuáles son las bolsas de polvo y los filtros adecuados?

Esta aspiradora utiliza bolsas para el polvo originales de Miele, tipo **G/N** y filtros originales de Miele. El logotipo "Original Miele" aparecerá en el paquete de presentación o directamente en la bolsa para el polvo.

ORIGINAL
Miele



Con cada caja de bolsa de polvo Miele, se suministra un filtro de escape "Air Clean" y un filtro para el compartimiento de polvo. Si desea adquirir por separado filtros de escape o filtros para compartimiento de polvo, anote el número de modelo que se encuentra en la placa de información localizada en la parte inferior del aparato.

Puede reemplazar el filtro de escape suministrado con la aspiradora por alguno de los otros tipos de filtros (véase "Cambio de filtros de escape").

Cuándo cambiar la bolsa de polvo

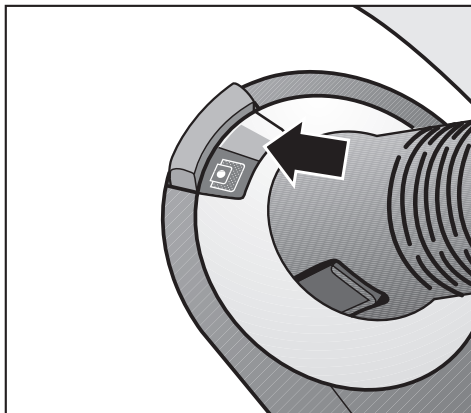

Sustituya la bolsa de polvo cuando así lo muestre el indicador de cambio de bolsa de polvo mediante el cambio de color del marcador.

Las bolsas de aire Miele son desechables y sólo pueden usarse una vez. No intente reutilizarlas.

Revisión del indicador de cambio de bolsa de polvo

- Sujete a la aspiradora el cepillo para piso. Realice esta prueba sólo con este aditamento, ya que otros pueden afectar la función del indicador.
- Encienda la aspiradora y seleccione el ajuste de potencia más alto.
- Levante ligeramente del piso el cepillo para piso. Si el marcador llena por completo la ventana del indicador, entonces requiere cambiarla.

Cómo funciona el indicador de cambio de bolsa de polvo

El indicador de cambio de bolsa de polvo está diseñado para indicar cuando la bolsa está llena de polvo doméstico común y mide la cantidad de flujo de aire a través de la bolsa de polvo. El polvo doméstico normal consiste en una mezcla de polvo, cabellos, pelusa de tapetes, fibras, arena, etcétera.

Sin embargo, si se aspira polvo muy fino, como polvo proveniente de una perforación, arena, yeso o harina, los poros de la bolsa de aire pueden obturarse. El marcador indicará que la bolsa está "llena" aún cuando no lo esté. Ésta debe cambiarse ya que la potencia de succión se reduce en gran medida.

Si la bolsa contiene pelos de mascota, cabellos, pelusa de tapetes, etc., es probable que el indicador no registre la capacidad de "lleno". Esto se debe a que el flujo de aire de la bolsa de polvo aún está lo suficientemente alto para no activar el marcador a fin de demostrar la capacidad máxima. En este caso, la bolsa de polvo también debe cambiarse.

Cómo cambiar la bolsa de polvo

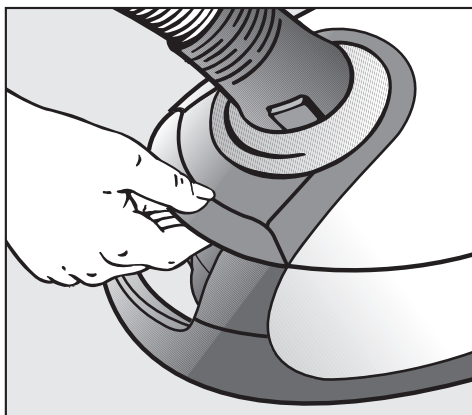

- Levante el botón de liberación para abrir la tapa del compartimiento de polvo y levántela hasta que se ajuste en su posición.

La bolsa de polvo posee una tapa que se cierra automáticamente para evitar que el polvo salga al quitar la bolsa.

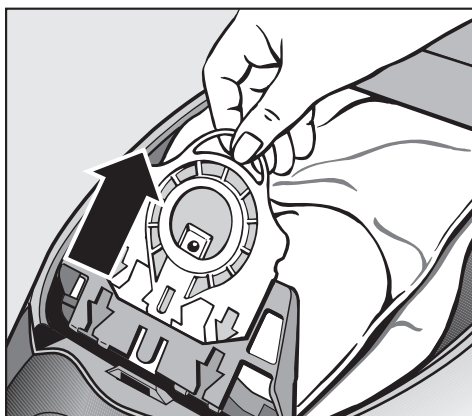

- Sujete el collar desde la agarradera y jálolo hacia afuera hasta retirarlo del sujetador de la bolsa.

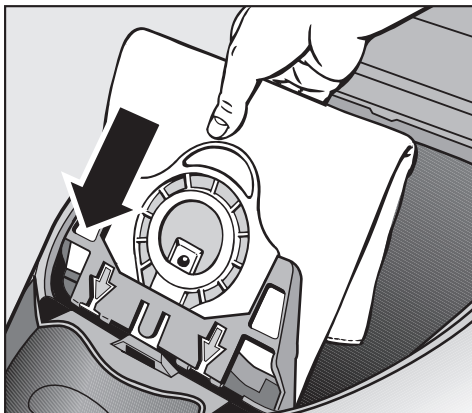

- Inserte la nueva bolsa dentro de la pequeña tapa que cubre la bolsa. No extienda la bolsa cuando la saque de la caja.
- Extienda la bolsa para polvo en el compartimiento del polvo.
- Cierre la tapa del compartimiento de polvo hasta que se ajuste en su posición. Tenga cuidado de no atascar la bolsa en la tapa.

⚠ Un obstaculizador de operación vacía bloquea la tapa del compartimiento de polvo para que no se cierre si no se ha insertado ninguna bolsa de polvo. No ejerza fuerza para cerrarla.

Cuándo cambiar el filtro del escape

Su modelo puede tener alguno de los siguientes filtros:

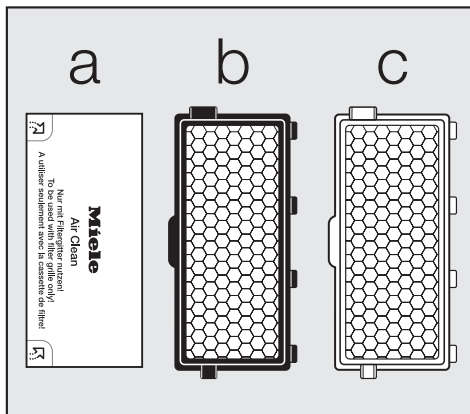

a Air Clean

Un filtro Air Clean se suministra junto con cada caja de bolsas de polvo Miele y debe cambiarse con cada caja nueva de bolsas.

b Active Air Clean (negro)

c Active HEPA (azul)

Estos filtros deben cambiarse aproximadamente una vez al año. Cambie el filtro antes si presenta manchas evidentes o su funcionamiento ya no es eficiente. Tome nota de la fecha de inicio del filtro. Véase "Accesorios opcionales" para conocer las descripciones de estos dos filtros.

Indicador de cambio del filtro de escape

Algunos modelos están equipados con un indicador de cambio del filtro de escape (botón de reinicio) diseñado para advertir al usuario cuándo cambiar el filtro "Active Air Clean" o "Active HEPA".



El indicador se encenderá después de unas 50 horas de operación, lo cual es equivalente a un año de uso promedio. La aspiradora puede usarse con el indicador encendido. Sin embargo, la potencia de succión se reducirá, así como la operación eficiente del filtro en caso de que no se reemplace.

Si se usa un filtro Air Clean, **a**, el indicador de cambio de filtro puede omitirse, aunque debe reiniciarse cada vez que se encienda. El indicador se apaga cuando se oprime el botón de reinicio.

Puede reemplazar el filtro de escape suministrado con la aspiradora con uno de los otros tipos de filtros (véase "Accesorios opcionales").

Sustitución del filtro "Air Clean"

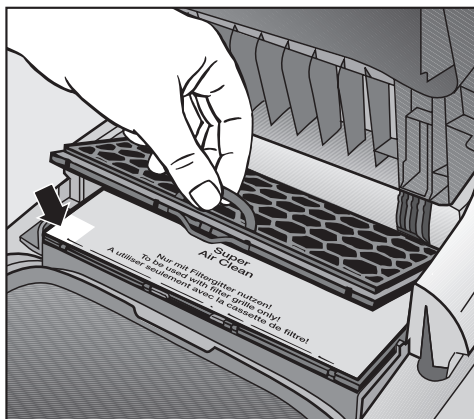

- Abra la tapa del compartimiento de polvo.
- Abra el bastidor del filtro y retire el filtro "Air Clean" usado tomándolo de la esquina limpia (véase la flecha).

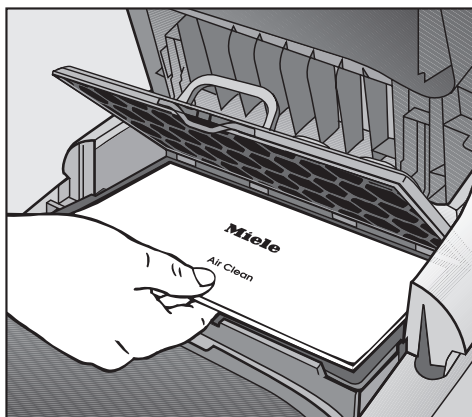

- Inserte el nuevo filtro (desde cualquier lado hacia arriba).
- Cierre el bastidor del filtro.
- Cierre con firmeza la tapa del compartimiento de polvo hasta que se ajuste en su posición.

Reemplazo de los filtros "Active Air Clean" y "Active HEPA"

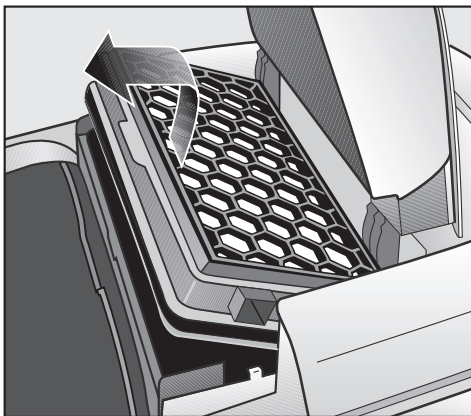

- Abra la tapa del compartimento de polvo.
- Levante y retire el filtro.

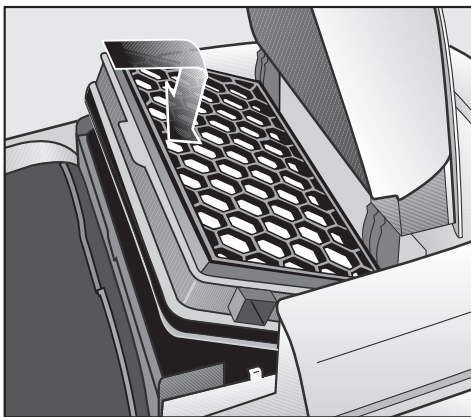

- Inserte un filtro nuevo y oprímalo hacia abajo.
- Cierre con firmeza la tapa del compartimento del filtro hasta que se ajuste en su posición.

Reajuste del indicador de cambio de filtro

El indicador de cambio de filtro (botón de reinicio) debe reiniciarse cada vez que se reemplaza el filtro. Para ello, la aspiradora debe estar conectada.



- Oprima y mantenga encendido el indicador de cambio de filtro hasta que se apague.

El indicador ya se ha reiniciado.

El indicador solamente se reajusta si se presiona mientras está iluminado. Si el indicador está presionado mientras no está iluminado, no será posible reajustarlo.

Intercambio de filtros de escape

Su modelo puede incluir cualquiera de los siguientes:

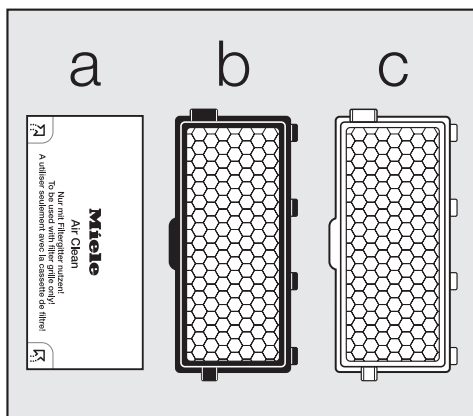

a Air Clean

b Active Air Clean (negro)

c Active HEPA (azul)

Nota

1. si desea reemplazar el **a** filtro Air Clean con el **b** filtro ACTIVE Air Clean o el **c** filtro Active HEPA, debe **retirar** el bastidor del filtro antes de insertar el nuevo tipo de filtro.

2. Si utiliza el **a** filtro Air Clean debe insertarlo en el bastidor del filtro *.

* Bastidor del filtro - véase "Accesorios opcionales"

Algunos modelos están equipados con un botón de reinicio del filtro de escape. Este botón está diseñado para el cambio del ciclo de los filtros Active Air Clean y Active HEPA. Si se utiliza un filtro Air Clean, el botón de reinicio puede omitirse. El filtro Air Clean debe cambiarse siempre que se abra una caja nueva de bolsa de polvo Miele. El indicador se apaga cuando se oprime el botón de reinicio.

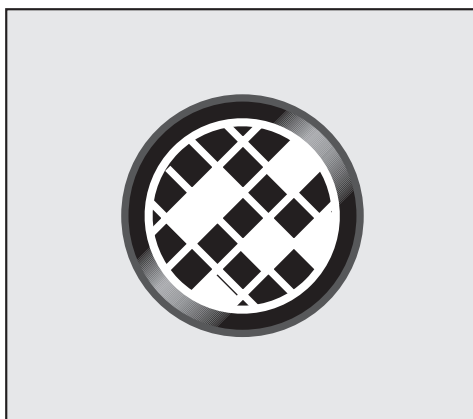

Cuándo cambiar el filtro del compartimiento de polvo

Cambie el filtro cada vez que abra una nueva bolsa de polvo genuina Miele. Con cada caja de bolsas de polvo Miele se suministra un filtro.

Cómo cambiar el filtro de escape

- Abra la tapa del compartimiento de polvo.

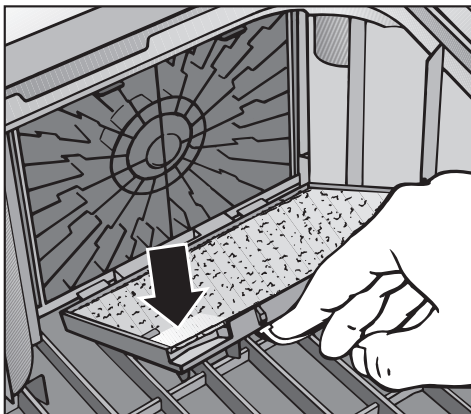

- Levante el bastidor del filtro y retire el filtro de escape usado por el lado limpio (véase la flecha).
- Inserte el filtro nuevo.
- Cierre el bastidor del filtro.
- Cierre la tapa del compartimiento de polvo firmemente hasta que escuche el clic de cerrado.

Cuándo cambiar el atrapa-fibras

Las almohadillas del atrapa-fibras localizadas en la parte inferior del aditamento para alfombra y piso y el aditamento para tapicería deben reemplazarse tan pronto como luzcan desgastadas.

Las refacciones están disponibles con su distribuidor de aspiradoras Miele o directamente con Miele.

Cambio del atrapa-fibras

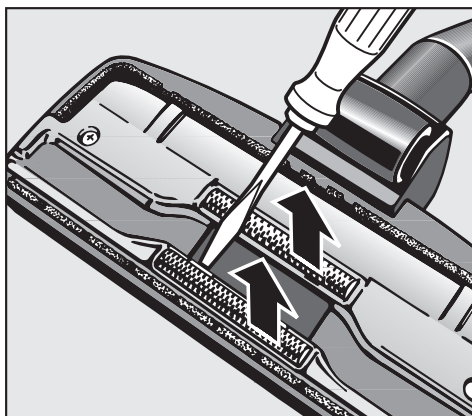

- Use un cuchillo u objeto similar para eliminar de las ranuras las almohadillas del atrapa-fibras.
- Oprima los nuevos atrapa-fibras en las ranuras.

Servicio del rodillo para piso

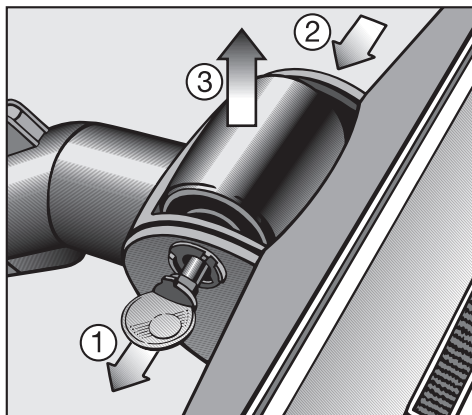

- Use una moneda para liberar el pasador del rodillo y extráigalo.
- Presione y saque el eje del rodillo.
- Retire el rodillo.
- Elimine todas las fibras, cabellos, etc. y monte de nuevo las partes.

Mantenimiento y cuidado

 Apague la aspiradora y desconéctela de la salida eléctrica antes de realizar cualquier trabajo de mantenimiento.

Aspiradora y accesorios

La aspiradora y otros accesorios de plástico pueden limpiarse con una tela húmeda o con limpiador apropiado para plástico.

 ¡No use productos abrasivos, a base de aceite, limpiavidrios u otros limpiadores multiuso!

Compartimiento de polvo

Si es necesario, el compartimiento de polvo puede limpiarse usando tela **seca**, cepillo para polvo o una segunda aspiradora para eliminar cualquier rastro de polvo.

Cheque el indicador de cambio de bolsa de polvo e inspeccione con regularidad todos los filtros. Límpielos o reemplácelos cuando sea necesario de acuerdo con estas instrucciones de operación.

 No sumerja la aspiradora en agua. Si ingresa humedad en el aparato, existe el riesgo de un choque eléctrico.

Preguntas más frecuentes

¿Qué pasa si la aspiradora se apaga automáticamente o se enciende alguna luz de advertencia  ?

La aspiradora se ha sobrecargado. El limitador de temperatura la apaga de manera automática. Algunos modelos cuentan también con luz de advertencia  que se enciende para indicar que se ha sobrecalentado la aspiradora.

Esto puede suceder si, por ejemplo, hay artículos de gran tamaño que bloquean el tubo de succión o cuando la bolsa del filtro está llena o contiene partículas de polvo muy fino. El filtro de escape o el filtro del compartimiento de polvo muy sucios también pueden ser origen del sobrecalentamiento. Apáguela y retire el conector de la salida eléctrica.

- Revise cualquier bloqueo y deje reposar la aspiradora durante 30 minutos.

Servicio técnico

En caso de algún problema que no pueda reparar usted mismo, comuníquese con el departamento de servicio de Miele.

: +52 (55) 8503 9870 ext . 106-108
servicio@miele.com.mx

Accesorios opcionales

Cepillos Turbo/para Pisos

Turbobrush Turbo Comfort (STB 205-3)

Para limpiar alfombras de pelo corto y revestimientos textiles.

Cepillo de mano Turbobrush Turbo Mini Compact (STB 20)

Para aspirar tapizados, colchones o butacas de automóviles.

Cepillo para pisos Hardfloor (SBB 235-3)

Para aspirar superficies duras, macizas, como por ejemplo baldosas.

Cepillo para pisos Parquet -3

Con cerdas naturales para aspirar pisos de tipo parqué que son propensos a rayarse, como ejemplos pisos de parqué y laminados.

Cepillo para pisos - Parquet Twister con cabeza giratoria (SBB 300-3)

Para aspirar todo tipo de pisos macizos y espacios reducidos.

Cepillo para pisos - Parquet Twister XL con cabeza giratoria (SBB 400-3)

Para aspirar superficies extensas, macizas y espacios reducidos.

Otros accesorios

Cepillo universal (SUB 20)

Para limpiar libros, estantes, etc.

Cepillo para parilla / radiador (SHB 20)

Para limpiar radiadores, estantes estrechos y grietas.

Boquilla para tapizados de 190 mm (7 1/2") (SPD 10)

Boquilla para tapizados extra ancha para limpiar muebles tapizados, colchones y almohadas.

Herramienta para colchón (SMD 10)

Para utilizarla en colchones, tapizados y grietas profundas.

Boquilla para grietas de 300 mm (SFD 10)

Boquilla extra larga para grietas para limpiar en pliegues, grietas y esquinas.

Boquilla para grietas de 560 mm (22") (SFD 20)

Boquilla para grietas flexible para aspirar sitios de difícil acceso.

Extensión de manguera flexible (SFS 10)

Para extender la manguera de succión hasta aproximadamente 5 pies / 1,5 m.

La manguera flexible de extensión podrá solamente utilizarse con una manguera no eléctrica.

Sello de higiene con carbón activado

Evita que se escape el o los olores al sacar la manguera de succión.

Caja de accesorios MicroSet (SMC 20)

Accesorios para usar con objetos pequeños y de difícil acceso (estéreos, teclados, miniaturas, etc.)

Caja de accesorios CarCare (SCC 10)

Accesorios para limpiar el interior de los vehículos.

Caja de accesorios Cat&Dog (SCD 10)

Accesorios para limpiar viviendas donde hay mascotas.

Caja de accesorios Home&Care (SHC 10)

Accesorios para limpiar las salas de estar.

Filtro

Filtro extractor Active Air Clean (SF-AAC 50)

Absorbe los olores que emanan de la suciedad de la bolsa para polvo.

Filtro extractor Active HEPA (SF-AH 50)

Espectacular filtro extractor para obtener el aire más puro. Especialmente recomendable para personas alérgicas.

Marco para filtro

Necesario si usted quiere utilizar un filtro extractor Air Clean en vez de un filtro extractor Active Air Clean o Active HEPA.

Colaboración con la protección medioambiental

Eliminación del embalaje de transporte

La caja de cartón y el resto de los materiales contenidos, protegen su aparato durante su embarque. Estos, han sido diseñados para ser biodegradables y reciclables.

Asegúrese de poner en un lugar especial, cualquier material plástico, bolsas, etc. siempre y cuando estén fuera del alcance de los niños. Estos materiales son peligrosos, ya que hay peligro de asfixia.

Desechar la bolsa para polvo y los diversos filtros

Las bolsas originales de Miele y sus filtros están hechos de materiales que no dañan el medio ambiente. Estos pueden ser desechados junto con la basura normal siempre y cuando la aspiradora haya sido utilizada para polvo doméstico.

Conexión eléctrica

Conecte la aspiradora solamente a un enchufe de 127 V~ 60 Hz 1 100 W 10 A (fusible de enchufe 15 A).

Miele

Miele, S. A. de C. V.

(German Centre; Local 0-4-2)

Av. Santa Fe # 170 PB

Col. Lomas de Santa Fe

C. P. 01210, México D. F.

Servicio post venta:

Tel.: 01 800 MIELE 00

(01 800 64353 00)

Correo electronico: servicio@miele.com.mx

www.miele.com.mx

Dirección del fabricante

Miele & Cie. KG

Carl-Miele-Straße 29

33332 Gütersloh

Alemania



www.miele-shop.com

Todos los derechos reservados / S5 / 4912

LA INFORMACIÓN ESTÁ SUJETA A CAMBIOS. CONSULTE NUESTRO SITIO WEB PARA OBTENER LAS ESPECIFICACIONES, LA INFORMACIÓN TÉCNICA Y LA INF. SOBRE LA GARANTÍA MÁS ACTUALIZADAS.

Miele Limitée

Siège social au Canada

161 Four Valley Drive

Vaughan, ON L4K 4V8

Téléphone : (800) 643-5381

Télécopieur : (905) 532-2290

www.miele.ca

professional@miele.ca (questions commerciales)

Service à la clientèle – Mielecare (Canada)

Téléphone : (800) 565-6435

(905) 532-2272

Télécopieur : (905) 532-2292

customercare@miele.ca (questions générales et Service technique)

Allemagne

Miele & Cie. KG

Carl-Miele-Straße 29

33332 Gütersloh



www.miele-shop.com

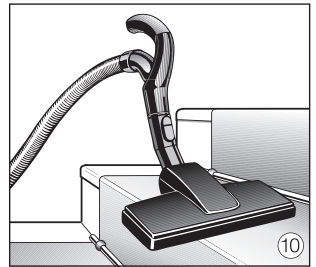
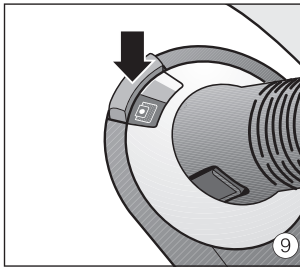
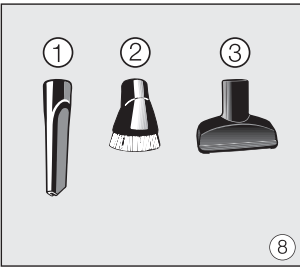
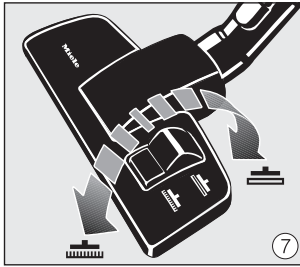
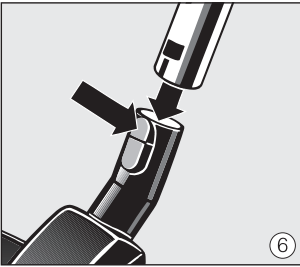
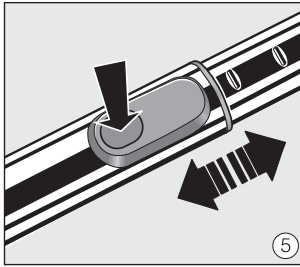
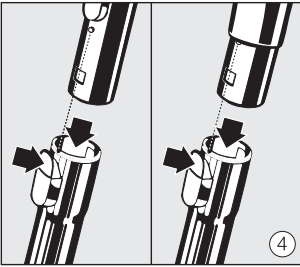
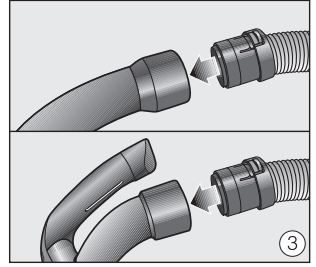
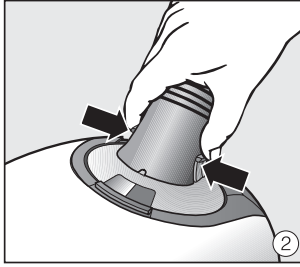
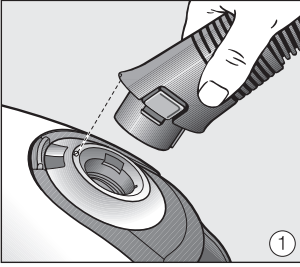

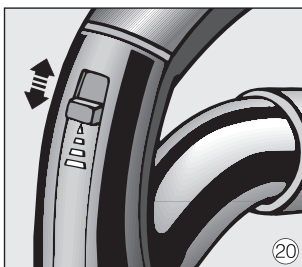
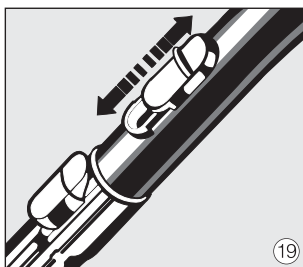
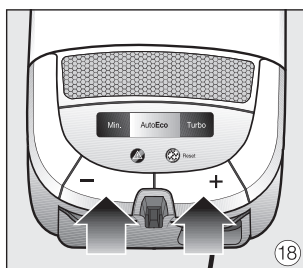
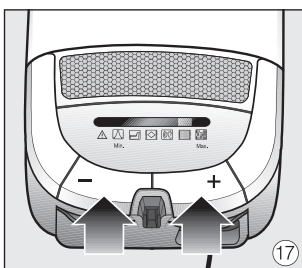
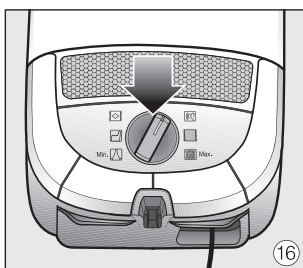
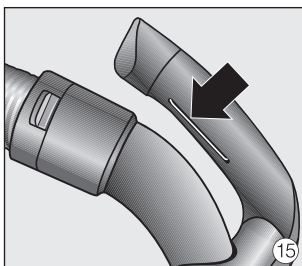
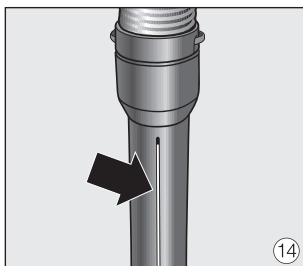
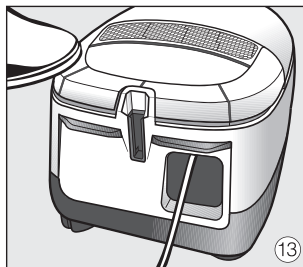
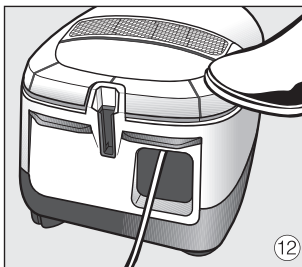
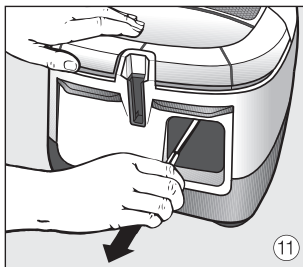

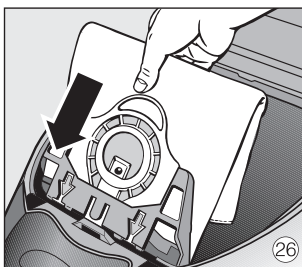
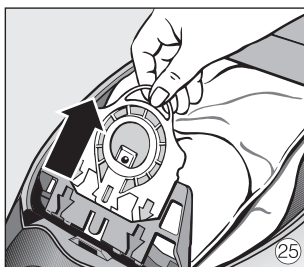
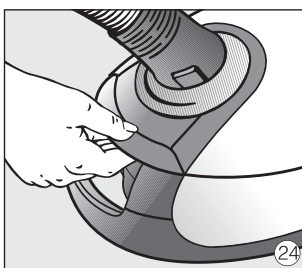
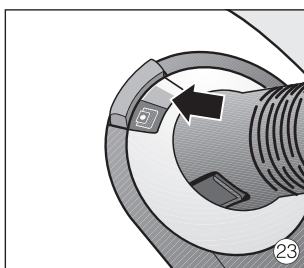
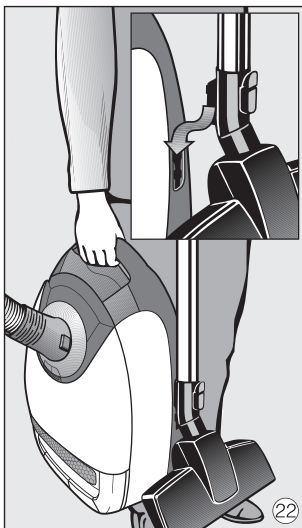
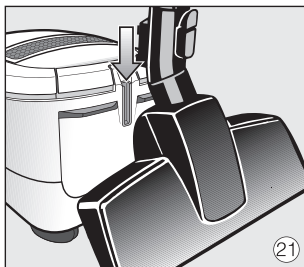

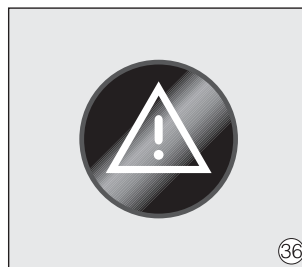
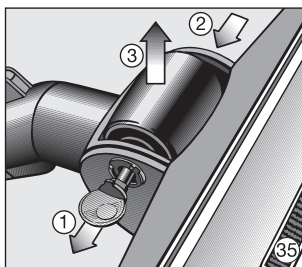
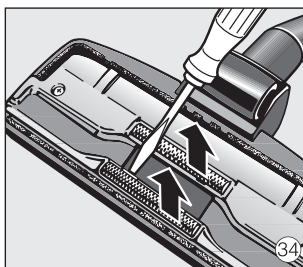
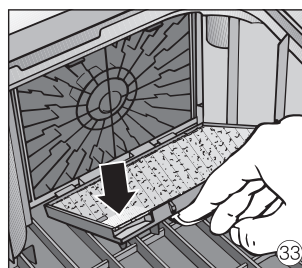
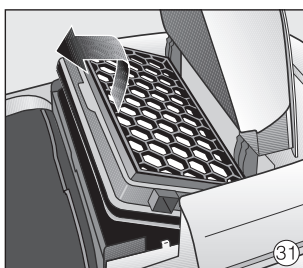
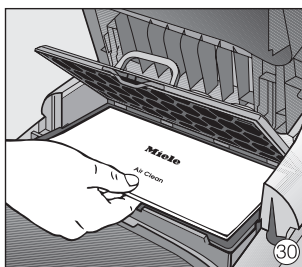
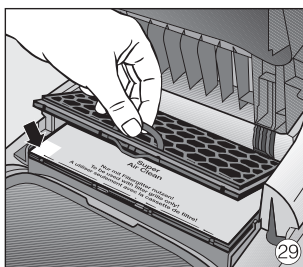
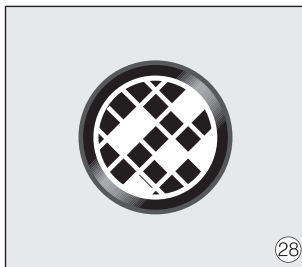
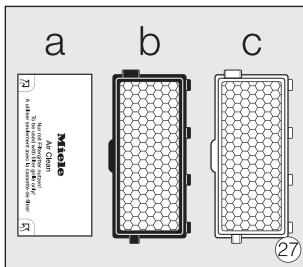

**Please have the model and serial number
of your appliance available before
contacting Technical Service.**

The Miele logo is displayed in a bold, white, sans-serif font against a solid black rectangular background.

**U.S.A.
Miele, Inc.**

National Headquarters

9 Independence Way
Princeton, NJ 08540
Phone: 800-843-7231
609-419-9898
Fax: 609-419-4298
www.mieleusa.com

**Technical Service & Support
Nationwide**

Phone: 800-999-1360
Fax: 888-586-8056

TechnicalService@mieleusa.com

**Canada
Miele Limited**

Headquarters and Showroom

161 Four Valley Drive
Vaughan, ON L4K 4V8
Phone: 800-643-5381
Fax: 905-532-2290
www.miele.ca
professional@miele.ca
(commercial enquiries)

MieleCare National Service

Phone: 800-565-6435
905-532-2272
Fax: 905-532-2292
customercare@miele.ca
(general and technical enquiries)



www.miele-shop.com