

Miele



Operating Instructions Vacuum cleaner S 8000

Instructions d'utilisation Aspirateur S 8000

Manual de Uso y Manejo Aspiradora
S 8370, S 8380, S 8390

HS15

en, fr, es - US, CA, MX

M.-Nr. 09 752 900

Only Miele FilterBags, filters and accessories with the "Original Miele" logo can be used with this vacuum. Only then can the suction power of the vacuum cleaner reach its optimum potential creating the best possible cleaning results.

USE OF NON-MIELE COMPONENTS MAY VOID THE WARRANTY.

 The use of FilterBags made of paper or a similar material, or FilterBags with a cardboard retaining plate can lead to serious damage to the vacuum cleaner and may void the warranty, just as with the use of FilterBags without the "Original Miele" logo.

The "Original Miele" Logo will appear on the packaging or directly on the FilterBag.



Purchasing new FilterBags and filters

Original Miele FilterBags and filters can be purchased from an authorized Miele vacuum dealer or by visiting the Miele store at www.mieleusa.com.

IMPORTANT SAFETY INSTRUCTIONS	4
Guide to the vacuum	8
Before using the vacuum cleaner	10
Using the included accessories	12
Use	12
Power cord	12
Turning the vacuum cleaner on and off	13
Selecting the suction power	13
Opening the auxiliary air regulator	14
While vacuuming	14
Illuminating the work area	14
Parking, transport and storage	14
Park-System	14
Park-System for storage	14
Maintenance and care	15
Purchasing new filter bags and filters	15
Which filter bags and filters are the right ones?	15
When to change the filter bag	16
How to change the filter bag	16
When should I change the dust compartment filter?	17
How to change the dust compartment filter	17
When should I change the exhaust filter?	17
How to replace the Air Clean exhaust filter?	17
How do I change the ActiveAirClean 50 or the HEPA AirClean 50 exhaust filter?	17
Exchanging exhaust filters	18
Service indicator with reset button	18
Changing the batteries on the LED handle	18
When to change the thread catcher of the standard floor brush	19
Replacing the thread catchers	19
Cleaning and care	19
Frequently asked questions	20
Technical service	20
Optional accessories	20
Caring for the environment	22
LIMITED WARRANTY - VACUUM CLEANERS USA	23

en - IMPORTANT SAFETY INSTRUCTIONS

When using an electrical appliance, basic precautions should always be followed, including the following:

READ ALL INSTRUCTIONS BEFORE USING THIS APPLIANCE

Keep these operating instructions in a safe place and pass them on to any future user.

WARNING-

To reduce the risk of fire, electric shock or injury:

Before using

▶ Check the voltage rating of the vacuum cleaner before connecting the power cord to an electrical outlet. Your power source should correspond with the voltage rating plate located on the underside of the vacuum. Use only household AC outlets. Never use DC power sources. If you are not sure of your home's voltage supply, consult a qualified electrician. Connecting the vacuum cleaner to a higher voltage than indicated in these instructions may result in damage to the vacuum cleaner or injury.

▶ To reduce the risk of electric shock, this appliance has a polarized plug (one blade is wider than the other.) This plug will fit in a polarized outlet only one way. If the plug does not fit fully in the outlet, reverse the plug. If it still does not fit, contact a qualified electrician to install the proper outlet. Do not alter the plug in any way.

▶ A damaged vacuum cleaner can be dangerous. Check the packaging, vacuum cleaner and accessories for any signs of damage. Do not use a damaged appliance.

▶ Do not use with a damaged cord or plug. If the appliance is not working as it should, has been dropped, damaged, left outdoors or submerged in water, bring it to a service center.

▶ The electrical outlet must be fitted with a 15 A fuse.

en - IMPORTANT SAFETY INSTRUCTIONS

Use

- ▶ Do not use on people or animals.
- ▶ Do not use outdoors or on wet surfaces. Only **dry** surfaces should be vacuumed.
- ▶ Use only as described in this manual. Use only Miele recommended accessories.
- ▶ Do not alter or modify the vacuum cleaner.
- ▶ This appliance is intended for household use only.
- ▶ Do not allow the vacuum cleaner to be used as a toy. Close attention is necessary when used near children.
- ▶ Keep batteries out of the reach of children.
- ▶ Important information on the handling of batteries:
 - Do not short circuit or recharge batteries, or throw them into a fire.
 - Disposing of batteries: Remove the batteries from the LED handle and dispose of them in your recycling bin. Do not dispose of them
- ▶ with the normal household waste.
- ▶ Never use the vacuum cleaner without the filter bag or filters in place. Otherwise it could be damaged.
- ▶ If a filter bag is not inserted, the dust compartment lid will not close. Do not force it shut.
- ▶ Do not leave the vacuum plugged in. Unplug it from the outlet when not in use and before servicing.
- ▶ On the underside of the vacuum handpiece is a metal insert designed to absorb static electricity. Please make certain that your hand remains around this metal insert when vacuuming.
- ▶ Persons which lack physical, sensory or mental abilities or experience with the machine should not use it without supervision or instruction by a responsible person.
- ▶ Unwind the cord completely to aid the vacuum cleaner in dissipating heat.
- ▶ This vacuum should not be used to entrap or retain any hazardous materials.
- ▶ Do not use the vacuum cleaner to pick up liquids or damp dirt. This could impair the electrical safety of the vacuum cleaner. Wait for freshly shampooed carpets to dry.
- ▶ Do not vacuum anything that is burning or smoking such as cigarettes, matches or hot ashes. The vacuum cleaner could catch fire.
- ▶ Do not vacuum toner dust. Toner, such as that used in printers and photocopiers can conduct electricity.
- ▶ Do not use to pick up any flammable or combustible liquids, such as gasoline, or use in areas where they may be present. The vacuum cleaner could explode.
- ▶ Do not vacuum up items which are heavy, hard or have sharp edges. They could cause a blockage and damage the appliance.

en - IMPORTANT SAFETY INSTRUCTIONS

▶ Do not pull or carry by the cord, use the cord as a handle, close a door on the cord, or pull the cord around sharp edges or corners. Do not run the appliance over the cord. Keep the cord away from heated surfaces.

▶ Do not unplug by pulling on the cord. To unplug, grasp the plug, not the cord.

▶ Do not handle the plug or vacuum with wet hands.

▶ Keep the power cord, hair, loose clothing, fingers and all parts of the body away from openings and moving parts.

▶ Do not place anything into the openings of the vacuum cleaner. Do not use if any openings are blocked; keep them free of dust, lint, hair, or anything that may reduce air flow.

▶ This appliance is equipped with a power cord reel. Hold plug when rewinding onto cord reel. Do not allow plug to whip when rewinding.

▶ Turn off all controls before unplugging.

▶ Use extra care when cleaning on stairs.

▶ Floor attachments, accessories and wands must not be used at head level to avoid injury to eyes and ears.

▶ Monitor the filter bag change indicator and inspect all filters regularly. For best performance, the filter bag and filters should be replaced when necessary. A full bag or blocked filter will reduce the vacuum cleaner's suction power. A temperature limiter automatically switches the vacuum cleaner off if it gets too hot, see "Frequently asked questions".

Using accessories

▶ The socket on the vacuum cleaner is only to be used with the Miele Powerbrush.

▶ Unplug the vacuum when changing accessories, especially when using the Powerbrush.

▶ The Miele Powerbrush is a motor-driven accessory for use only with Miele vacuum cleaners. The vacuum must not be used with another manufacturer's Powerbrush.

▶ Do not use the vacuum without an accessory attached. The rim could be damaged and injuries could result from sharp edges.

▶ Miele filter bags are disposable and intended to be used only once. Do not attempt to reuse them. An over stuffed filter bag will reduce the efficiency of the vacuum cleaner.

en - IMPORTANT SAFETY INSTRUCTIONS

▶ Only use genuine Miele filter bags with the Miele quality signet and original Miele filters and accessories. Only then will the manufacturer guarantee its safety. Only use genuine Miele filter bags with the Miele quality signet and original Miele filters and accessories. Only then will the manufacturer guarantee its safety.

▶ The hose contains electrical wires. Do not use when damaged, cut, or punctured. Avoid picking up sharp objects.

▶ Always turn off this appliance before connecting or disconnecting either hose or motorized nozzle.

Cleaning, maintenance and repairs

▶ Turn the vacuum cleaner off after each use and before every cleaning / maintenance. Pull the plug from the outlet.

▶ Never submerge the vacuum cleaner in water. Clean only with a dry cloth or slightly damp cloth when disconnected from the mains supply. If moisture gets into the appliance there is a risk of electric shock.

▶ Repairs must only be performed by an authorized service agent in accordance with national and local safety regulations. Unauthorized repairs could cause injury or machine damage.

▶ If the power cord is damaged it should be replaced along with a new cable reel by Miele Technical Service.

Disposing of an old appliance

▶ Before discarding an old vacuum cleaner, please cut off the power cord and render the plug useless. Ensure the appliance presents no danger to children while being stored for disposal.

SAVE THESE INSTRUCTIONS

en - Guide to the vacuum

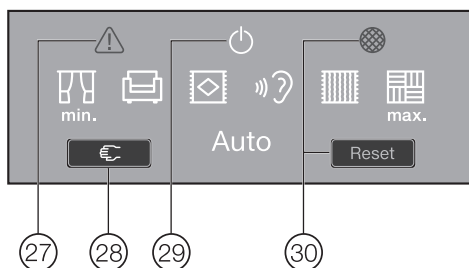
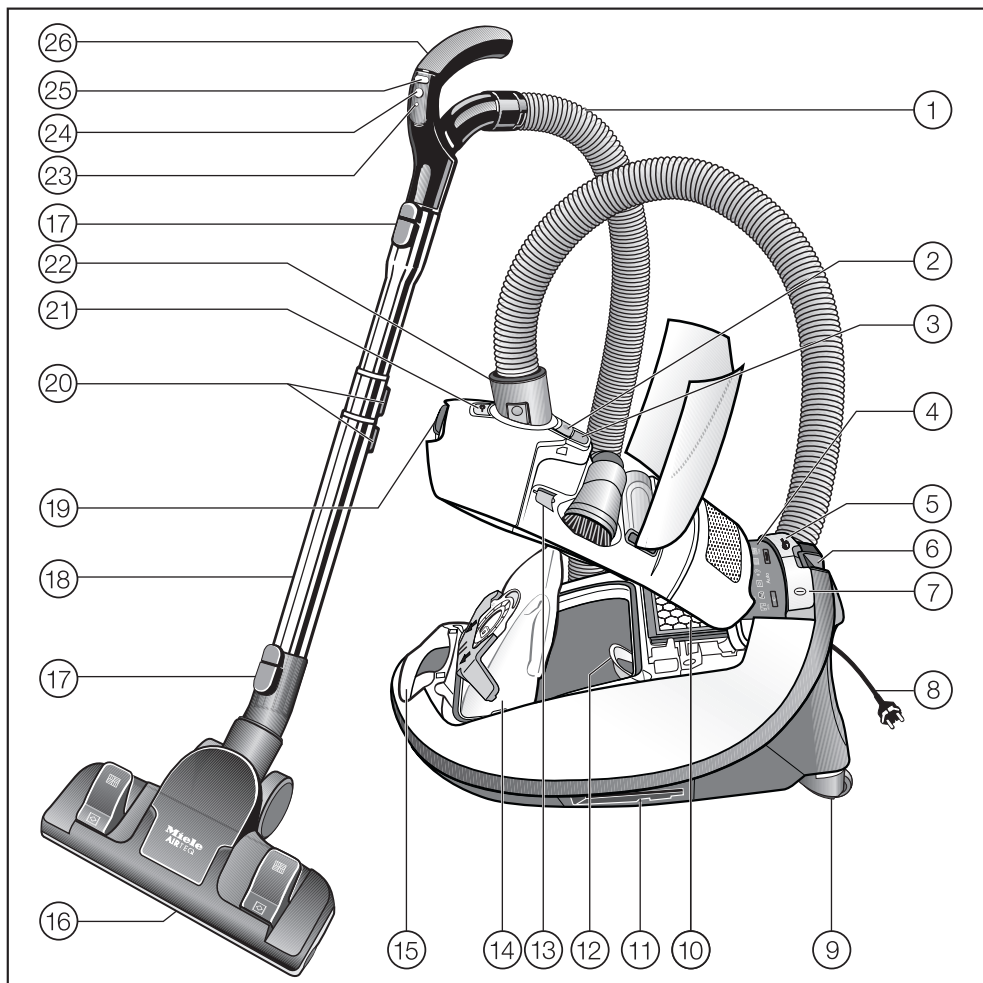

The illustrations show the vacuum cleaner and all available options.

- ① Suction hose *
- ② Accessory compartment lid release
- ③ Airflow indicator
- ④ Display panel *
- ⑤ Foot switch for automatic cord rewind
- ⑥ Park-System for breaks in vacuuming
- ⑦ Foot switch On/Off ①
- ⑧ Power cord *
- ⑨ Swivel casters *
- ⑩ Exhaust filter *
- ⑪ Park-System for storage (on both sides of the vacuum)
- ⑫ Dust compartment filter (motor protection)
- ⑬ Bracket cover for the Powerbrush outlet
- ⑭ Original Miele filter bag
- ⑮ Carrying handle
- ⑯ Floor tool *
- ⑰ Lock release button
- ⑱ Telescopic wand *
- ⑲ Dust compartment lid release
- ⑳ Telescopic wand release buttons *
- ㉑ Powerbrush outlet
- ㉒ Elbow *
- ㉓ LED *
- ㉔ Standby button for brief breaks in vacuuming *
- ㉕ Suction power buttons + / - *
- ㉖ Handpiece (depending on model with auxiliary air regulator) *
- ㉗ Thermo indicator light ⚠️ *
- ㉘ Reset button *
- ㉙ Standby indicator *
- ㉚ Service indicator with reset button *

The features marked * may vary or not be available on your model.

ONLY MIELE FILTERBAGS, FILTERS AND ACCESSORIES WITH THE “ORIGINAL MIELE” LOGO CAN BE USED WITH THIS VACUUM CLEANER. USE OF NON-MIELE COMPONENTS MAY VOID THE WARRANTY.

The illustrations referred to in the text are shown on the fold-out pages at the end of these operating instructions.

Before using the vacuum cleaner

Attaching the suction hose (see fig. 1)

- Insert the elbow into the suction socket until it clicks into place.

Disconnecting the hose (see fig. 2)

- Press the release buttons on the sides of the elbow and lift the hose from the socket.

Connecting the suction hose and handpiece (see fig. 3)

Depending on the model, the handpiece is already pre-fitted at the other end of the hose at the factory. If the handpiece of your model is separate, it just needs to be connected to the hose.

- Insert the hose into the handpiece until it clicks into place.

Connecting the telescopic wand and handpiece (see fig. 4)

- Insert the handpiece into the telescopic wand until it clicks into place. Use the inlet guides of both parts to direct insertion.
- To separate the parts from each other, press the wand release button and pull the handpiece away from the telescopic wand with a slight rotation.

Adjusting the two-piece telescopic wand (see fig. 5)

This telescopic wand is composed of two interlocking tube sections that can be adjusted to the desired length.

- Press the adjustment button and slide the tubes to the desired length.

Attaching the standard floor brush (see fig. 6)

Observe the cleaning instructions of the floor manufacturer.

- Place the floor brush on the telescopic wand and twist back and forth until it clicks into place.
- To remove the floor brush from the telescopic wand, press the release button.

The floor brush is intended for everyday use on carpets, rugs, and hard flooring that is not susceptible to scratching. For other floor coverings, we recommend using the special Miele brushes (see the section on "Optional accessories").

Adjusting the floor brush (see fig. 7 + 8)

Observe the cleaning instructions of the floor manufacturer.

To clean carpets and rugs, lower the bristles by

- pressing the foot switch marked with a .

To clean hard flooring, raise the tool by

- pressing the foot switch marked with a .

Always use the floor tool with the bristles raised to clean floors with very deep joints or gaps.

AirTeQ floor tool (see fig. 8)

This floor tool is specially designed to achieve good cleaning results with low energy consumption. It is especially aerodynamic and powerful.

 If the floor tool is difficult to move across the carpeting reduce the suction power.

Activating the exhaust filter change indicator

Depending on the model, one of the following standard exhaust filters is installed (see fig. 9).

- a** Air Clean Filter
- b** ActiveAirClean 50 Filter (black)
- c** HEPA AirClean 50 Filter (white)

If your vacuum cleaner is equipped with a type **b** or **c** exhaust filter, you will need to activate the exhaust filter change indicator.

- Open the dust compartment lid and raise until it clicks into place (see fig. 10).
- Remove the marker strip (see fig. 11).
- Press the exhaust filter change indicator ► (see fig. 12).

- After about 10-15 seconds, a small red marker will appear in the left-hand side of the display (see fig. 13).
- Close the dust compartment lid until it clicks into place. Take care not to catch the dustbag in the lid.

How the exhaust filter change indicator works

The exhaust filter change indicator displays the useful life of the exhaust filter. The indicator will turn fully red after approx. 50 hours of operation, which is equivalent to one year of average use (see fig. 14).

Inserting batteries into the LED handle (see fig. 15 + 16)

- ① Loosen the screws on the cover.
- ② Press down on both sides of the cover to remove.
- ③ Take out the battery holder and insert the three batteries supplied making sure they are inserted correctly.
- ④ Replace the batter holder in the direction of the arrows on the holder and battery compartment, so that both line up.
- ⑤ Replace the cover and tighten the screws.

Using the included accessories (see fig. 17)

The following accessories are included:

- ① **Crevice nozzle**
For cleaning in folds, crevices and corners.
- ② **Dust brush with natural bristles**
For cleaning moldings, ornate, carved or especially sensitive items. The brush head can be swiveled to the optimal cleaning position.
- ③ **Upholstery tool**
For cleaning upholstery, mattresses, cushions, curtains, covers, etc.

Certain models come with one of the following accessories that are not shown.

- Powerbrush
- Turbobrush

These vacuum cleaners have separate operating instructions for the corresponding accessory.

Removing the accessories (see fig. 18)

- Press the release button.

The accessory compartment opens.

- Take out the accessory needed.
- Close the accessory compartment by pressing on the lid.

Standard floor brush (see fig. 19)

Also suitable for vacuuming stairs.

 For your own safety, always vacuum stairs from bottom to top.

Use

Power cord

 Unwind the cord completely to aid the vacuum in dissipating heat.

Do not pull or carry by the cord, use the cord as a handle, close a door on the cord, or pull the cord around sharp edges or corners. Do not run the appliance over the cord. Keep the cord away from heated surfaces.

Do not unplug by pulling the cord. To unplug grasp the plug, not the cord.

This appliance is equipped with a power cord reel. Hold the plug when rewinding onto cord reel. Do not allow plug to whip when rewinding.

Unwinding (see fig. 20)

- Pull the cord out to the desired length (max. approx. 21.4 ft. / 6.5 m).
- Plug the power plug into the electrical outlet.

 If you intend to use the vacuum cleaner for more than 30 minutes, you will need to pull the cord all the way out. This is to help prevent overheating and damage to the appliance.

Rewinding (see fig. 21)

- Unplug the power plug from the electrical outlet.
- Press the rewind foot switch and the power cord will automatically rewind.

Turning the vacuum cleaner on and off (see fig. 22)

- Press the On/Off foot switch ①.

Selecting the suction power

You can adjust the suction power to suit the situation. When you reduce the suction power, the floor brush can be moved with less effort.

On the vacuum cleaner you will see various symbols showing examples of which power level is recommended for which purpose.

The selected power level light is yellow.

- Draperies, fabrics

- Upholstery, pillows

- Thick pile carpets, rugs and runners.

Auto = Automatic adjustment of the suction power to the flooring

 Do NOT use the "Auto" power level to vacuum draperies or other lightweight fabrics. Excessive suction may cause damage to such items.

- Energy-efficient everyday vacuuming, low noise

- Low pile carpets

- Hard flooring and intensive cleaning of carpets.

 If the floor tool is difficult to move across the carpeting reduce the suction power.

Depending on the model, your vacuum cleaner will be equipped with one of the following suction settings.

Foot switches (see fig. 23)

When used for the first time, the vacuum cleaner will turn itself on to the highest power level.

The next time it is used, it will turn on to the power level last selected.

- To select a higher power setting, press the + foot switch.
- To select a lower power setting, press the - foot switch.

Automatic foot switches (see fig. 24 + 25)

When used for the first time, the vacuum cleaner turns on to the "Auto" power level.

Auto = Automatic adjustment of the suction power to the flooring

 Do NOT use the "Auto" power level to vacuum draperies or other lightweight fabrics. Excessive suction may cause damage to such items.

- To select a higher power setting, press the + foot switch.
- To select a lower power setting, press the - foot switch.

The next time it is used, it turns on to the power level last selected.

Opening the auxiliary air regulator (see fig. 26)

(depending on model)

You can easily reduce the suction power briefly to prevent the brush from sticking to textile flooring, for example.

- Open the auxiliary air regulator just far enough so that the suction nozzle moves easily.

This reduces the suction so the floor tool is easier to push.

While vacuuming (see fig. 27 + 28)

The vacuum cleaner can also stand on its end for vacuuming stairs, drapes etc.

 To prevent static electricity your hand must touch the metal inlay on the underside of the vacuum hand-piece. Be certain to continuously touch this inlay when vacuuming fine dust, flour or sawdust as these materials are more likely to create a static electricity. To further prevent static discharge while vacuuming, pull the vacuum along by the hose with one hand while continuing to hold the handpiece in the other hand.

Illuminating the work area (see fig. 29)

Your vacuum cleaner is equipped with an LED on the handle to illuminate the work area (depending on model).

- Press the  button on the LED handle.

It will turn itself off automatically after approx. 30 seconds.

Parking, transport and storage

Park-System (see fig. 30)

(not for use with Powerbrushes SEB 228 / EB03 and SEB 236 / EB01)

The Park-System allows you to park the telescopic wand and the suction unit on the vacuum cleaner during brief pauses.

- Insert the parking clip attachment on the suction unit into the parking slot from above.

If the vacuum is on an incline, e.g. a ramp, slide the tube sections of the telescopic wand all the way in.

Turning on and off with the Park-System

(depending on model)

The vacuum cleaner is automatically turned off if you insert the suction unit with the parking slot into the Park-System.

Lifting the suction unit out turns the vacuum cleaner automatically back on using the last selected power level.

Park-System for storage (see fig. 31)

 Turn the vacuum cleaner off after use. Unplug the power plug from the electrical outlet.

- Stand the vacuum cleaner upright.

It is helpful to completely insert the tubes into the telescopic wand.

- Insert the suction unit with the parking slot from above into either side of the Park-System (cannot be used with Powerbrushes SEB 228 / EB03 and SEB 236 / EB01), see figure 25 for details.

This makes the vacuum cleaner easier to carry and store.

Maintenance and care

 Turn off and unplug the vacuum cleaner before performing any maintenance work.

The Miele filter system consists of the following three components.

- Filter bag
- Exhaust filter
- Dust compartment filter

Each of these components must be changed periodically to maintain the vacuum cleaner's efficiency.

Only use Miele filter bags, filters and accessories with the "Original Miele" logo. Only then can the suction power of the vacuum cleaner reach its optimum potential for the best possible cleaning results.

 The use of filter bags made of paper or a similar material, or filter bags with a cardboard retaining plate can lead to serious damage to the vacuum cleaner and may possibly voiding the warranty, just as with the use of filter bags without the "Original Miele" logo.

Purchasing new filter bags and filters

Original Miele filter bags and filters can be purchased from an authorized Miele vacuum dealer or by visiting the Miele store at <http://store.miele.com>.

Which filter bags and filters are the right ones?

This vacuum cleaner uses Original Miele filter bags Type **G/N** and Original Miele filters, the "Original Miele" Logo will appear on the packaging or directly on the filter bag.



An "Air clean" exhaust filter and a dust compartment filter are supplied with every box of Miele filter bags.

If you would like to purchase additional Miele filters separately, contact your vacuum cleaner dealer or Miele, please quote the model number of your Miele vacuum cleaner to ensure correct parts are ordered. These parts are also available to order from the online Miele store.

The exhaust filter supplied with the vacuum cleaner can be exchanged with another type of Original Miele filter (see "Exchanging exhaust filters").

When to change the filter bag (see fig. 32)

Change the filter bag when the colored marker in the airflow indicator completely fills the display in red.

Filter bags are disposable and are designed to be used only once. Dispose of full filter bags. Do not attempt to reuse. Clogged pores reduce the suction power of the vacuum cleaner.

Check the airflow indicator

- Attach the standard floor brush, AllTeQ or AirTeQ to the vacuum cleaner. All other suction tools may affect the function of the airflow indicator.
- Switch the vacuum cleaner on and select the highest power level.
- Lift the floor brush slightly off the floor. If the marker completely fills the indicator window, the filter bag needs to be changed.

How the airflow indicator works

The airflow indicator is designed to show when the bag is full of common household dust and measures the amount of air flow through the filter bag. Normal household dust is a mixture of dust, hair, carpet fluff, threads, sand, etc.

However, if fine dust, such as drill dust, sand, plaster or flour is vacuumed, the pores of the filter bag may become blocked. The marker will indicate that the bag is "full" even when it is not. The filter bag should be changed as the suction power is greatly reduced.

If the bag is bulging with pet fur, hair, carpet fluff, etc. the indicator may not register "full". This is because the air flow of the filter bag may still be high enough not to activate the marker to show maximum. The filter bag should still be changed.

How to change the filter bag (see fig. 33 + 34)

- Lift the release button and open the dust compartment lid upwards until it clicks into place.

The filter bag has a flap that automatically closes to prevent dust from escaping when the bag is removed.

- Grasp the collar and remove the filter bag from the holder.
- Insert the new filter bag into the **blue holder** as far as it will go. Note: Do NOT unfold the filter bag when you take it out of the box.
- Unfold the filter bag in the dust compartment when possible.
- Now close the dust compartment lid until it clicks into place, take care not to catch the filter bag in the lid.

 If you do not insert a replacement filter bag, the dust compartment lid is designed not to close. Do not use force!

When should I change the dust compartment filter?

Change the filter each time you open a new box of genuine Miele filter bags. A dust compartment filter is supplied with every box of Miele filter bags.

How to change the dust compartment filter (see fig. 35)

- Open the dust compartment lid.
- Grasp the finger grip and pull the filter bag out of the holder.
- Open the **blue filter frame** until it clicks into place, use the clean corner to remove the used dust compartment filter.
- Insert a new dust compartment filter.
- Close the filter frame.
- Insert the new filter bag into the blue holder as far as it will go.
- Close the dust compartment lid until it clicks into place.

When should I change the exhaust filter?

Depending on the model, your vacuum cleaner will use one of the following standard exhaust filters (see fig. 9):

a Air Clean Filter

Change the exhaust filter each time you open a new box of Miele filter bags. A new Air Clean exhaust filter is included in every box of Miele filter bags.

b ActiveAirClean 50 Filter (black)

c HEPA AirClean 50 Filter (white)

If the display of the exhaust filter change indicator has turned fully red (see fig. 14).

The indicator light will come on after approx. 50 hours of operation, which is equivalent to one year of average use. The vacuum cleaner can still be used however, the filter performance and suction power will be reduced.

How to replace the Air Clean exhaust filter? (see fig. 36 + 37)

Make sure that only one exhaust filter is inserted in the frame.

- Open the dust compartment lid.
- Squeeze the release for the filter frame and open until it clicks.
- Grasp one of the two clean corners (see arrow) to remove the used Air Clean exhaust filter.
- Insert a new Air Clean exhaust filter.

But if you want to install an ActiveAirClean 50 filter or HEPA AirClean 50 filter, you must heed the section "Maintenance and care - Exchanging exhaust filters".

- Close the filter frame.
- Close the dust compartment lid until it clicks into place.

How do I change the ActiveAirClean 50 or the HEPA AirClean 50 exhaust filter? (see fig. 38 + 39)

Make sure that only one exhaust filter is inserted in the frame.

- Open the dust compartment lid.
- Lift the exhaust filter and remove it.

- Install the new ActiveAirClean 50 or HEPA AirClean 50 exhaust filter and press it downwards.
- Press the exhaust filter change indicator ► (see fig. 12).
- After about 10-15 seconds, a small red marker will appear in the left-hand side of the display (see fig. 13).

If you want to install an Air Clean exhaust filter, you must adhere to the section "Maintenance and care - Exchanging exhaust filters".

- Close the dust compartment lid until it clicks into place.

Exchanging exhaust filters

Depending on the model, your vacuum cleaner will use one of the following standard exhaust filters (see fig. 9):

- a** Air Clean Filter
- b** ActiveAirClean 50 Filter (black)
- c** HEPA AirClean 50 Filter (white)

Important

1. If you replace exhaust filter **a** with exhaust filter **b** or **c**, you must be sure to remove the filter frame before inserting the new filter type. The exhaust filter change indicator must also be activated (see fig. 12).
 2. If you replace exhaust filter **b** or **c** with exhaust filter **a**, you must be sure to place the new filter in the filter frame * (see fig. 37).
- * Filter frame - see section on "Optional accessories"

Make sure that only one exhaust filter is inserted in the frame.

Service indicator with reset button (see fig. 40)

The indicator light will come on after approx. 50 hours of operation, which is equivalent to one year of average use. Check if the motor protection filter and the exhaust filters need to be replaced as well. You will need to reset the indicator after replacing any of these components.

To do this, the vacuum cleaner must be turned on.

- Press the reset button.

The service indicator will go out and be reset to its original position.

The reset feature only works properly if the indicator light has already come on, but not if the reset button is pressed in between filter changes.

Changing the batteries on the LED handle (see fig. 15 + 16)

You will need three AAA (1.5V) batteries.

- ① Loosen the screws on the cover.
- ② Press down on both sides of the cover to remove.
- ③ Take out the battery holder and change the 3 batteries, making sure they are inserted correctly.
- ④ Replace the battery holder in the direction of the arrows on the holder and battery compartment, so that both line up.
- ⑤ Replace the cover and tighten the screws.

Cleaning the floor roller (see fig. 41)

(not required with the AirTeQ floor tool)

- ① Release the roller pin using a coin.
 - ② Push and take out the roller axle.
 - ③ Take out the roller.
- Remove all threads, hair etc. and reinstall the roller and lock the roller pin.

When to change the thread catcher of the standard floor brush

The thread catcher on the standard floor brush can be replaced when the pile is worn out.

Replacing the thread catchers (see fig. 42 + 43)

- Use a screwdriver or similar object to remove the thread catchers from the slots.
- Insert the new thread catchers.

New thread catcher pads can be purchased from any authorized Miele vacuum dealer or Miele.

Cleaning and care

 Turn off the vacuum and unplug it from the outlet before performing any maintenance work.

Vacuum cleaner and accessories

The vacuum cleaner and other plastic accessories can be cleaned with a damp cloth or a cleaner suitable for plastics.

 Do not use abrasive, oil-based, glass or all purpose cleaners!

Dust compartment

The dust compartment can, if necessary, be cleaned using a **dry** cloth, dusting brush or a second vacuum to remove any dust.

Monitor the filter bag change indicator and inspect all filters regularly. Clean or replace them when necessary according to these Operating Instructions.

 Do not submerge the vacuum in water. If moisture gets into the appliance there is the risk of an electric shock.

Frequently asked questions

The vacuum cleaner shuts off automatically.

A warning light  comes on to indicate overheating (see fig. 44).

A temperature sensor will turn off the vacuum cleaner if it becomes too warm. This is indicated by a thermal protection indicator  on the display panel of the vacuum.

This problem can occur if, for example, an object is blocking the suction hose or the filter bag pores have become clogged with fine dust. The cause could also be a heavily soiled exhaust or dust compartment filter. If this happens, turn off the vacuum cleaner (press the On/Off foot switch ) and unplug the power plug from the electrical outlet.

Once the cause has been addressed, allow the vacuum cleaner to cool for approx. 20 - 30 minutes before resuming vacuuming.

Technical service

In the event of a fault which you cannot fix yourself please contact the Miele Service Department at the phone number listed on the back of this booklet.

- Please quote the model type of your appliance.

This can be found on the data plate on the bottom of the vacuum.

Optional accessories

Always follow the flooring manufacturer's cleaning and care instructions.

You can order these and many other products via the Miele website.

Some models come with the one or more of the following accessories.

Powerbrushes

To connect a Powerbrush, you also need :

- Electro telescopic wand SET 210 or SET 220
- Electro hose SES 121

Powerbrush SEB 217-3 (EB02)

For intensive cleaning of heavy-duty textile flooring. It removes ground-in dirt and helps prevent matting in high-traffic areas.

Powerbrush SEB 228 (EB03)

Compared to the SEB 217-3, this Powerbrush also has a height adjustment for adjusting to different carpet heights and is particularly suitable for cleaning large areas.

Powerbrush SEB 236 (EB01)

Compared to the SEB 228, this Powerbrush also has a multifunction control light and LEDs for illuminating the work area.

Turbo/Floor brushes

Turbobrush Turbo Comfort (STB 205-3)

For cleaning low carpet and textile floorings.

Hand Turbobrush Turbo Mini / Turbo Mini Compact (STB 101 / STB 20)

For vacuuming upholstery, mattresses or car seats.

Floor brush Hardfloor (SBB 235-3)

To vacuum sturdy hard floors, e.g. tiles.

Floor brush Parquet -3

With natural bristles for use on hardwood-type floors that may be susceptible to scratching, such as parquet and laminates.

Floor brush - Parquet Twister with swiveling head (SBB 300-3)

For vacuuming all hard flooring and tight spaces.

Floor brush - Parquet Twister XL with swiveling head (SBB 400-3)

For vacuuming large areas of hard flooring and tight spaces.

Other accessories

Accessory case MicroSet (SMC 20)

Accessories for use on small or hard-to-reach items (stereos, keyboards, models, etc).

Accessory case CarCare (SCC 10)

Accessories for cleaning the interior of vehicles.

Accessory case Cat&Dog (SCD 10)

Accessories for cleaning homes with pets.

Accessory case HomeCare (SHC 10)

Accessories for cleaning living areas.

Universal brush (SUB 20)

For dusting books, shelves etc.

Radiator brush (SHB 30)

For cleaning radiators, narrow shelves and crevices.

Mattress tool (SMD 10)

For use on mattresses, upholstery, and deeper crevices.

Crevice nozzle, 300 mm (SFD 10)

Extra long crevice nozzle for cleaning in folds, crevices and corners.

Crevice nozzle 22" (560 mm) (SFD 20)

Flexible crevice nozzle for vacuuming hard to reach places.

Upholstery nozzle, 7 1/2" (190 mm) (SPD 10)

Extra wide upholstery nozzle for cleaning upholstered furniture, mattresses and pillows.

Comfort handle with light (SGC 20)

To illuminate the work area.

Flexible hose extension (SFS 10)

For extending the suction hose by approx. 5 ft. / 1.5 m.

Hygiene seal with activated charcoal

Prevents dust and odors from escaping when the suction hose is removed.

Filter

ActiveAirClean 50 exhaust filter (SF-AA 50)

Absorbs odors from the dirt in the filter bag.

HEPA AirClean exhaust filter (SF-HA 50)

Exceptional exhaust filter for purest exhaust air. Especially suitable for those with allergies.

Filter frame

Required if you want to use an Air Clean exhaust filter instead of an ActiveAirClean 50 or HEPA AirClean 50 exhaust filter.

Caring for the environment

Disposal of the packing material

The cardboard box and packaging protect the vacuum cleaner during shipping. These materials are recyclable. Please recycle.

Ensure that any plastic wrappings, bags etc. are disposed of safely and kept out of the reach of children. Danger of suffocation!

Disposal of an old machine

Old vacuum cleaners may contain materials that can be recycled. Please contact your local recycling authority about the possibility of recycling these materials.

What The Warranty Covers And For What Period The Coverage Extends

Miele, Inc. (hereinafter "Miele") warrants to the original purchaser of this product, living in the United States of America, who purchased their vacuum from a Miele authorized distributor or dealer:

- a. That this product, including all of its Miele authorized parts is free of defects in material and workmanship.
- b. That this product, if found to be defective within the stated warranty period, will be repaired free of charge to the consumer (both parts and labor) by an authorized Miele service agent.
- c. The warranty period for vacuum cleaners and accessories, excluding vacuum cleaner motors, and vacuum cleaner casings (body), is one (1) year from the date of purchase.
- d. For vacuum cleaner casings (body), the warranty period will be as follows:
 - The structural integrity of the vacuum cleaner casing (body) will be covered for seven (7) years from the date of purchase against defects in material and workmanship on the S2xxx, S4xxx, S5xxxx, S6xxx, S7xxx, S8xxx and S160 product series.
- e. For vacuum cleaner motors, the warranty period will be as follows:
 - Vacuum motors will be covered for seven (7) years from the date of purchase on the S2xxx, S4xxx, S5xxx, S6xxx, S7xxx, S8xxx and S160 product series.

Vacuum cleaners used for commercial purposes, except for their motors, will be warranted for a period of six (6) months from the date of purchase. The motors of commercially used upright vacuums will be warranted for one (1) year and the motors of all other commercially used vacuum cleaners will be warranted for two (2) years. Thereafter this Limited Warranty shall be null and void.

This warranty only applies while the product remains within the United States, and shall be null and void in any other US territories, possessions, or foreign countries.

What is not covered by this Warranty

This warranty does not cover damage or defects caused by or resulting from repairs, service or alterations to the product or any of its parts or accessories which have been performed by service centers or repairmen not authorized by Miele, or damage or defects caused by negligence, accident, abuse, misuse, improper or abnormal usage or maintenance of the product, its parts or accessories. Ordinary wear and tear or cosmetic damage (scuffs, scratches, gauges, dents, etc.) shall not be considered a defect in materials or workmanship.

Exclusion of Other Warranties

Except for the limited warranty provided herein, Miele disclaims any and all other express warranties with respect to the product. Any warranty of merchantability or fitness for a particular purpose is limited in its duration to the term of the limited warranty provided herein.

Some states do not allow limitations on how long an implied warranty lasts, so the above limitation may not apply to you.

Limitation of Liability for Special, Incidental or Consequential Damages

Miele will assume no liability, or other obligation with respect to any personal injury or property damage resulting from the use of a vacuum cleaner, or its accessories, replacement parts, etc., which has not been purchased from, or serviced by an Authorized Miele Dealer. Any purchaser who obtains a vacuum cleaner, accessories, replacement parts, etc., from someone other than an Authorized Miele dealer proceeds at their own risk.

Miele specifically disclaims any and all liability, whether directly or by way of indemnity, for special incidental, consequential or other damages, whether based on breach of contract, tort, strict or product liability, or any other legal theory.

Some states do not allow the exclusion or limitation of incidental or consequential damages, so the above limitation may not apply to you.

Special State Laws

This Limited Warranty gives you specific legal rights; you may have other rights, which vary, from state to state.

Service

For service under this Limited Warranty, or for information you may need about the product, please contact Miele at the US address listed on the back of this booklet, or visit us at www.mieleusa.com.

Authorized Miele Dealers

To find an authorized Miele dealer in your area, please visit our website www.mieleusa.com.

Effective Date: April 1, 2012

©2012 Miele, Inc.

fr - Table des matières

INSTRUCTIONS IMPORTANTES SUR LA SÉCURITÉ	28
Guide de l'appareil	32
Avant d'utiliser l'aspirateur	34
Utiliser les accessoires fournis	36
Utilisation	37
Cordon d'alimentation	37
Mettre en marche et arrêter l'aspirateur	37
Sélectionner le niveau de puissance d'aspiration	37
Ouvrir le régulateur de débit d'air auxiliaire	39
Durant l'utilisation.	39
Éclairer la zone de travail	39
Immobilisation, transport et rangement	39
Système d'immobilisation	39
Système d'immobilisation pour le rangement	40
Nettoyage et entretien	40
Achat de nouveaux sacs à poussière et de filtres.	40
Sacs à poussière et filtres convenant à votre appareil	40
Quand remplacer le sac à poussière	41
Comment remplacer le sac à poussière	42
Quand remplacer le filtre du réservoir à poussière	42
Comment remplacer le filtre du réservoir à poussière.	42
Quand remplacer le filtre d'évacuation	42
Comment remplacer le filtre d'évacuation Air Clean	43
Comment changer le filtre d'évacuation ActiveAirClean 50 ou le filtre d'évacuation HEPA AirClean 50.	43
Remplacer un type de filtre par un autre.	44
Voyant d'entretien avec bouton de réinitialisation	44
Changer les piles du voyant DEL se trouvant sur la poignée	44
Quand remplacer le capteur de fils de la brosse à plancher standard	45
Remplacer les capteurs de fils	45
Nettoyage et entretien	45
Foire aux questions	45
Service technique	46
Accessoires offerts en option	46
Protection de l'environnement	48
Limited Warranty CDN	49
Garantie limitée	51

Seuls des sacs à poussière, des filtres et des accessoires portant le logo "Original Miele" doivent être utilisés avec cet aspirateur.

Ceux-ci permettent de maximiser la puissance d'aspiration de l'aspirateur et de produire des résultats de nettoyage optimaux.

L'UTILISATION DE COMPOSANTES D'UNE AUTRE MARQUE POURRAIT INVALIDER LA GARANTIE.

⚠ Tout comme l'utilisation de sacs à poussière n'arborant pas le logo "Original Miele", l'utilisation de sacs à poussière faits de papier ou de matériau similaire, ou de sacs à poussière munis d'une plaque de retenue en carton, peut endommager gravement l'aspirateur et risquer d'en annuler la garantie.

Le logo "Original Miele" se trouve sur l'emballage ou directement sur le sac à poussière.



Vous pouvez vous procurer des sacs à poussière et des filtres

Miele d'origine auprès d'un détaillant autorisé d'aspirateurs Miele ou à notre magasin Miele en ligne, à www.miele.ca.

fr - INSTRUCTIONS IMPORTANTES SUR LA SÉCURITÉ

Lorsque vous utilisez un appareil électrique, respectez toujours les consignes de sécurité élémentaires :

LISEZ ATTENTIVEMENT TOUTES LES INSTRUCTIONS AVANT D'UTILISER L'APPAREIL

Conservez cette brochure en lieu sûr et remettez-la au prochain utilisateur.

AVERTISSEMENT —

Pour diminuer le risque d'incendie, de choc électrique ou de blessure, respectez les instructions ci-après.

Avant la première utilisation :

► Vérifiez la capacité en voltage de l'aspirateur avant de brancher le cordon d'alimentation dans une prise de courant. La tension de votre source d'alimentation doit correspondre à la capacité en voltage indiquée sur la plaque signalétique située sous l'aspirateur. Utilisez uniquement des prises de courant alternatif. N'utilisez jamais de prises de courant continu. Consultez un électricien qualifié si vous n'êtes pas certain de connaître la capacité en voltage de votre système électrique. Si vous branchez votre aspirateur à une source d'alimentation de tension supérieure à celle indiquée dans les présentes instructions, vous pourriez endommager l'appareil ou vous blesser.

► Pour réduire le risque de choc électrique, cet appareil est muni d'une fiche polarisée (l'une des broches est plus large que l'autre). Cette fiche peut être insérée dans une prise polarisée d'une seule manière. Si la fiche ne peut être entièrement insérée dans la prise, retournez-la. S'il est encore impossible de l'insérer, faites appel à un électricien qualifié qui peut installer une prise appropriée. Ne modifiez aucunement la fiche.

► Un aspirateur endommagé présente des risques. Vérifiez l'emballage, l'aspirateur et ses accessoires afin de vous assurer qu'il n'y a aucun dommage. N'utilisez pas un appareil endommagé.

► N'utilisez pas l'appareil si le cordon ou la fiche sont endommagés. Si l'appareil ne fonctionne pas correctement, s'il est tombé, a été endommagé, a été laissé à l'extérieur ou s'il a été immergé dans l'eau, apportez-le à un centre de services.

► La prise de courant doit être équipée d'un fusible de 15 ampères.

fr - INSTRUCTIONS IMPORTANTES SUR LA SÉCURITÉ

Utilisation

▶ N'utilisez pas cet appareil sur des personnes ou des animaux.

▶ N'utilisez pas l'appareil à l'extérieur ou sur des surfaces humides. Utilisez-le uniquement pour nettoyer des surfaces **sèches**.

▶ Utilisez l'appareil conformément aux instructions du présent manuel. Utilisez uniquement les accessoires recommandés par Miele.

▶ Il est important de ne pas transformer ou modifier l'aspirateur.

▶ Cet appareil est destiné à un usage domestique seulement.

▶ Cet aspirateur n'est pas un jouet. Il est nécessaire d'être vigilant lorsqu'il est utilisé à proximité d'enfants.

▶ Gardez les piles hors de la portée des enfants.

▶ Renseignements importants concernant la manipulation des piles :

– N'effectuez pas de court-circuitage avec les piles, ne les recharger pas et ne les jetez pas au feu.

– Mise au rebut des piles : Retirez les piles du voyant DEL se trouvant sur la poignée et mettez-les au rebut dans votre bac de recyclage.

Ne les mettez pas au rebut avec vos ordures ménagères.

▶ N'utilisez jamais l'aspirateur si le sac à poussière ou les filtres ne sont pas en place. Vous pourriez endommager l'appareil.

▶ Le couvercle du réservoir à poussière ne se ferme pas si aucun sac à poussière n'est en place. Ne forcez pas pour fermer le couvercle.

▶ Ne laissez pas l'aspirateur branché. Débranchez-le lorsqu'il n'est pas utilisé ou avant de procéder à l'entretien.

▶ Une plaque de métal conçue pour absorber l'électricité statique est placée sous la poignée. Veillez à ce que votre main reste en contact avec cette plaque lorsque vous utilisez l'aspirateur.

▶ Les personnes qui ne possèdent pas les capacités physiques, l'expérience ou les connaissances requises pour utiliser cet appareil doivent être supervisées ou formées par une personne responsable.

▶ Déroulez complètement le cordon afin de favoriser l'évacuation de la chaleur produite par l'aspirateur.

▶ N'utilisez pas cet aspirateur pour ramasser ou conserver des matières dangereuses.

▶ N'aspirez pas de liquides ou de poussières humides. Cela pourrait nuire à la sécurité électrique de l'aspirateur. Si des moquettes ont été fraîchement lavées, attendez qu'elles soient complètement sèches avant de passer l'aspirateur.

▶ N'aspirez aucun élément brûlant ou fumant comme des cigarettes, des allumettes ou des cendres chaudes. L'aspirateur pourrait prendre feu.

fr - INSTRUCTIONS IMPORTANTES SUR LA SÉCURITÉ

- ▶ N'aspirez pas de poudre imprimante. Cette poudre, utilisée pour les imprimantes et les photocopieurs, peut être conductrice.
- ▶ N'aspirez pas de liquides inflammables ou combustibles comme de l'essence et n'utilisez pas l'appareil dans des zones où ces matières pourraient être présentes. L'aspirateur pourrait exploser.
- ▶ N'aspirez pas d'éléments lourds, durs ou ayant des bords coupants. Ils pourraient obstruer et endommager l'appareil.
- ▶ Ne tirez pas sur le cordon, ne vous en servez pas comme une poignée, ne le coincez pas dans une porte et ne le laissez pas en contact avec des extrémités ou des coins tranchants. Ne faites pas passer l'appareil sur le cordon. Veillez à ce que le cordon n'entre pas en contact avec des surfaces chaudes.
- ▶ Ne débranchez pas l'aspirateur en tirant sur le cordon. Tirez sur la fiche et non sur le cordon.
- ▶ Ne manipulez pas la fiche ou l'aspirateur si vos mains sont mouillées.
- ▶ Veillez à maintenir le cordon, vos cheveux, vos vêtements amples, vos doigts ou toute autre partie de votre corps à distance des ouvertures et des parties mobiles de l'appareil.
- ▶ Ne placez aucun objet dans les ouvertures de l'aspirateur. N'utilisez pas l'appareil si l'une des ouvertures est obstruée; gardez les ouvertures libres de poussière, de charpie, de cheveux et de tout élément qui pourrait limiter la circulation d'air.
- ▶ Cet appareil est muni d'un dispositif de rembobinage du cordon d'alimentation. Tenez la fiche lorsque vous enroulez le cordon de l'appareil. Ne laissez pas la fiche virevolter lorsque vous enroulez le cordon.
- ▶ Éteignez toutes les commandes avant de débrancher l'appareil.
- ▶ Soyez très prudent lorsque vous passez l'aspirateur dans un escalier.
- ▶ Les tubes et les accessoires ne doivent pas être utilisés à la hauteur de la tête afin d'éviter tout risque de blessure aux yeux et aux oreilles.
- ▶ Surveillez le voyant de remplacement du sac à poussière et vérifiez régulièrement les filtres. Pour obtenir un rendement optimal, il faut remplacer fréquemment le sac à poussière et les filtres. Un sac plein ou un filtre obstrué réduit la puissance d'aspiration de l'appareil. Un limiteur de température éteint automatiquement l'aspirateur si ce dernier surchauffe; voir la section "Foire aux questions".

Utilisation des accessoires

- ▶ Le raccord de l'aspirateur doit être uniquement utilisé avec l'électrobrosse Miele.
- ▶ Débranchez l'aspirateur avant de changer les accessoires, particulièrement l'électrobrosse.
- ▶ L'électrobrosse Miele est un accessoire actionné par un moteur, prévu pour être utilisé uniquement avec les aspirateurs Miele. L'aspirateur ne doit pas être utilisé avec une électrobrosse d'une autre marque.

fr - INSTRUCTIONS IMPORTANTES SUR LA SÉCURITÉ

► N'utilisez pas l'aspirateur sans qu'un accessoire y soit fixé. Le rebord du tube pourrait être endommagé et les angles vifs pourraient causer des blessures.

► Les sacs à poussière Miele sont jetables et conçus pour être utilisés une seule fois. Ne les réutilisez pas. Un sac trop plein diminuera l'efficacité de l'aspirateur.

► Utilisez seulement des sacs à poussière portant le sceau de qualité Miele et des filtres et accessoires Miele d'origine. Ce sont les seuls qui permettent au fabricant de garantir la sécurité de l'appareil. Utilisez seulement des sacs à poussière portant le sceau de qualité Miele et des filtres et accessoires Miele d'origine. Ce sont les seuls qui permettent au fabricant de garantir la sécurité de l'appareil.

► Le tuyau comporte des fils électriques. N'utilisez pas l'aspirateur si les fils sont endommagés, déchirés ou percés. Évitez d'aspirer des objets pointus.

► Éteignez toujours cet appareil avant de brancher ou de débrancher le tuyau ou le suceur motorisé.

Nettoyage, entretien et réparations

► Éteignez l'aspirateur après chaque utilisation et avant d'effectuer l'entretien. Retirez la fiche de la prise de courant.

► Ne plongez jamais l'aspirateur dans l'eau. Utilisez uniquement un chiffon sec ou légèrement humide pour nettoyer l'appareil une fois qu'il est débranché. Si l'humidité pénètre dans l'appareil, vous risquez de subir un choc électrique.

► Les réparations doivent être effectuées uniquement par un technicien autorisé, conformément aux normes de sécurité nationales et locales. Les réparations effectuées par des personnes non qualifiées pourraient causer des blessures ou endommager l'appareil.

► Si le cordon d'alimentation est endommagé, il doit être remplacé, ainsi que le dispositif de rembobinage, par un technicien Miele.

Mise au rebut d'un ancien appareil

► Avant de mettre au rebut votre ancien appareil, coupez le cordon d'alimentation et rendez la fiche inutilisable. Assurez-vous que votre appareil ne présente aucun danger pour les enfants jusqu'à ce qu'il soit mis au rebut.

CONSERVEZ CES INSTRUCTIONS

Les illustrations montrent l'aspirateur ainsi que l'ensemble des options offertes.

- ① Tuyau d'aspiration *
- ② Bouton d'ouverture du couvercle du compartiment à accessoires
- ③ Voyant de circulation d'air
- ④ Écran d'affichage *
- ⑤ Interrupteur au pied pour réenrouler automatiquement le cordon
- ⑥ Système d'immobilisation pour des pauses pendant l'utilisation
- ⑦ Interrupteur au pied marche/arrêt ①
- ⑧ Cordon d'alimentation *
- ⑨ Roulettes pivotantes *
- ⑩ Filtre d'évacuation *
- ⑪ Système d'immobilisation pour le rangement (sur les deux côtés de l'aspirateur)
- ⑫ Filtre du réservoir à poussière (pour protéger le moteur)
- ⑬ Capuchon du support de la prise de l'électrobrosse
- ⑭ Sac à poussière Miele d'origine
- ⑮ Poignée de transport
- ⑯ Brosse à plancher *
- ⑰ Bouton de dégagement
- ⑱ Tube télescopique *
- ⑲ Bouton d'ouverture du couvercle du réservoir à poussière
- ⑳ Telescopic wand release buttons *
- ㉑ Prise de l'électrobrosse
- ㉒ Coude *
- ㉓ DEL *
- ㉔ Bouton d'attente pour de brèves pauses lors de l'utilisation de l'aspirateur *
- ㉕ Boutons de réglage de la puissance d'aspiration + / - *
- ㉖ Poignée (selon le modèle, avec régulateur de débit d'air auxiliaire) *
- ㉗ Voyant thermique  *
- ㉘ Bouton de réinitialisation *
- ㉙ Voyant d'attente *
- ㉚ Voyant d'entretien avec bouton de réinitialisation *

Les pièces marquées * peuvent varier ou ne pas être offertes avec le modèle de votre appareil.

Utilisez seulement des sacs à poussière portant le sceau de qualité Miele et des filtres Miele d'origine. Vous obtiendrez ainsi une puissance d'aspiration optimale et une utilisation maximale des sacs. Le fait d'utiliser des sacs à poussière d'une autre marque pourrait endommager l'aspirateur et invalider la garantie.

Les illustrations auxquelles renvoie le texte se trouvent sur les pages dépli-ables à la fin des présentes instructions d'utilisation.

Avant d'utiliser l'aspirateur

Fixer le tuyau d'aspiration (voir fig. 1)

- Insérez le coude dans la prise d'aspiration jusqu'à ce qu'il s'enclenche.

Enlever le tuyau d'aspiration (voir fig. 2)

- Appuyez sur les boutons de dégagement placés sur les côtés du coude et soulevez le tuyau de la prise.

Fixer le tuyau d'aspiration et la poignée (voir fig. 3)

Selon le modèle, la poignée est déjà pré-insérée à l'autre bout du tuyau à l'usine. Si la poignée de votre modèle est un morceau distinct, vous n'avez qu'à le fixer au tuyau.

- Insérez le tuyau dans la poignée jusqu'à ce qu'il s'enclenche.

Raccorder le tube télescopique et la poignée (voir fig. 4)

- Insérez la poignée dans le tube télescopique jusqu'à ce qu'elle s'enclenche. Pour ce faire, guidez-vous sur les aubes d'entrée des deux pièces.
- Pour dégager la poignée du tube télescopique, appuyez sur le bouton de dégagement du tube et séparez les deux pièces en les tournant légèrement.

Régler la longueur du tube télescopique à deux sections (voir fig. 5)

Le tube télescopique comprend deux tubes s'emboîtant qui peuvent être ajustés à la longueur désirée.

- Appuyez sur le bouton de réglage et faites glisser les tubes à la longueur désirée.

Fixer la brosse à plancher standard (voir fig. 6)

Respectez les instructions de nettoyage du fabricant du revêtement de sol.

- Placez la brosse à plancher dans le tube télescopique et tournez la de l'avant vers l'arrière jusqu'à ce qu'elle s'enclenche.

- Pour retirer la brosse à plancher du tube télescopique, appuyez sur le bouton de dégagement.

La brosse à plancher est conçue pour le nettoyage quotidien des moquettes, des tapis et des revêtements de sol durs qui ne sont pas susceptibles d'être rayés. Pour les autres revêtements de sol, nous recommandons l'utilisation des brosses spéciales Miele (consultez la section "Accessoires offerts en option").

Ajuster la brosse à plancher (voir fig. 7 + 8)

Respectez les instructions de nettoyage du fabricant du revêtement de sol.

Pour nettoyer les moquettes et les tapis, abaissez les poils comme suit :

- Basculez l'interrupteur au pied à la position a .

Pour nettoyer les surfaces dures, relevez l'outil comme suit :

- Basculez l'interrupteur au pied à la position a .

Les poils de la brosse à plancher devraient toujours être relevés pour nettoyer les planchers qui comportent des fissures ou des joints profonds.

Brosse à plancher AirTeQ (voir fig. 8)

Cette brosse à plancher est spécialement conçue pour donner de bons résultats tout en consommant peu d'énergie. Elle est particulièrement aérodynamique et puissante.

 Si la brosse à plancher est difficile à manier, diminuez la puissance d'aspiration.

Activer le voyant de remplacement du filtre d'évacuation

Selon le modèle, l'un des filtres standard d'évacuation suivants est installé (voir fig. 9).

- a Filtre Air Clean
- b Filtre ActiveAirClean 50 (noir)
- c Filtre HEPA AirClean 50 (blanc)

Si votre aspirateur est doté d'un filtre d'évacuation de type **b** ou **c**, vous devrez activer le voyant de remplacement du filtre d'évacuation.

- Ouvrez le couvercle du réservoir à poussière et relevez le jusqu'à ce que vous entendiez un déclic (voir fig. 10).
- Ôtez la bande de l'indicateur (voir fig. 11).
- Appuyez sur le voyant de remplacement du filtre d'évacuation ► (voir fig. 12).
- Après 10 à 15 secondes environ, un petit indicateur rouge s'affichera dans la partie gauche de la fenêtre du voyant (voir fig. 13).
- Refermez le couvercle du réservoir à poussière. Poussez jusqu'à ce qu'il s'enclenche. Faites attention de ne pas coincer le sac à poussière dans le couvercle.

Fonctionnement du voyant de remplacement du filtre d'évacuation

Le voyant de remplacement du filtre d'évacuation affiche la durée de vie utile du filtre d'évacuation. Le voyant devient complètement rouge après environ 50 heures de fonctionnement, ce qui représente une année d'utilisation moyenne (voir fig. 14).

Insérer des piles dans la poignée DEL (voir fig. 15 + 16)

- ① Dévissez les vis du couvercle.
- ② Appuyez sur les deux côtés du couvercle pour retirer celui-ci.
- ③ Retirez le support à pile et insérez bien les trois piles fournies.
- ④ Remplacez le support à pile dans le sens des flèches indiquées sur le support et sur le compartiment à pile, afin qu'elles soient alignées.
- ⑤ Remplacez le couvercle et serrez les vis.

Utiliser les accessoires fournis (voir fig. 17)

Les accessoires suivants sont fournis :

- ① **Crevice nozzle**
Pour nettoyer des plis, des fentes et des recoins.
- ② **Dust brush with natural bristles**
Pour nettoyer les moulures, les ornements, les sculptures et les articles particulièrement fragiles. La tête de la brosse pivote pour un nettoyage optimal.
- ③ **Upholstery tool**
Pour nettoyer des meubles rembourrés, des matelas, des coussins, des rideaux, des housses, etc.

Certains modèles sont assortis de l'un des accessoires ci-après, qui ne sont pas illustrés..

- Électrobrosse
- Électrobrosse

Les aspirateurs qui sont assortis de ces accessoires disposent pour chacun d'instructions d'utilisation distinctes.

Enlever les accessoires (voir fig. 18)

- Appuyez sur le bouton de dégage-ment.

Le compartiment à accessoires s'ouvre.

- Sortez l'accessoire dont vous avez besoin.
- Fermez le compartiment à accessoires en appuyant sur le couvercle.

Brosse à plancher standard (voir fig. 19)

Convient également pour nettoyer un escalier.

 Pour votre sécurité, passez toujours l'aspirateur à partir du bas de l'escalier jusqu'en haut.

Utilisation

Cordon d'alimentation

 Déroulez le cordon d'alimentation jusqu'au bout afin de favoriser l'évacuation de la chaleur.

Ne tirez pas sur le cordon, ne vous en servez pas comme une poignée, ne le coincez pas dans une porte et ne tirez pas sur celui-ci pour contourner des extrémités ou des coins tranchants. Ne faites pas passer l'appareil sur le cordon. Veillez à ce que le cordon n'entre pas en contact avec des surfaces chaudes.

Ne débranchez pas l'appareil en tirant sur le cordon. Tirez sur la fiche et non sur le cordon.

Cet appareil est muni d'un dispositif de rembobinage du cordon d'alimentation. Tenez la fiche lorsque vous rembobinez le cordon de l'appareil. Ne laissez pas la fiche fouetter le plancher pendant le rembobinage.

Débobiner le cordon d'alimentation (voir fig. 20)

- Tirez le cordon jusqu'à la longueur désirée (longueur maximale d'environ 6,5 m/21,4 pi).
- Branchez la fiche dans la prise électrique.

 Si vous prévoyez utiliser l'aspirateur pendant plus de 30 minutes, vous devez débobiner complètement le cordon. Cela permet de ne pas surchauffer et de ne pas endommager l'appareil.

Rembobiner le cordon d'alimentation (voir fig. 21)

- Débranchez la fiche de la prise électrique.
- Appuyez sur l'interrupteur de rembobinage au pied. Le cordon d'alimentation se rembobinera automatiquement.

Mettre en marche et arrêter l'aspirateur (voir fig. 22)

- Appuyez sur l'interrupteur de marche/d'arrêt au pied .

Sélectionner le niveau de puissance d'aspiration

Vous pouvez ajuster le niveau de puissance d'aspiration selon vos besoins. Lorsque vous réduisez le niveau de puissance d'aspiration, la brosse à plancher est plus facile à manier.

Différents symboles illustrant des exemples du niveau de puissance recommandé pour des usages particuliers sont indiqués sur l'aspirateur.

Le voyant du niveau de puissance sélectionné est jaune.

- Draperies, tissus

- Meubles rembourrés, oreillers

- Moquettes à poils longs, tapis et tapis de passage.

Auto = Ajustement automatique de la puissance d'aspiration en fonction du revêtement de sol

 N'utilisez PAS le niveau de puissance "Auto" pour nettoyer des draperies ou autres tissus légers. Une aspiration trop puissante pourrait endommager ces articles.

- Utilisation quotidienne à faible consommation d'énergie et à faible niveau de bruit

- Moquettes à poils courts

- Revêtements de sol durs et nettoyage en profondeur des moquettes.

 Si la brosse à plancher est difficile à manier, diminuez la puissance d'aspiration.

Selon le modèle, votre aspirateur est équipé de l'un des réglages d'aspiration ci-après.

Interrupteurs au pied (voir fig. 23)

Si vous utilisez l'aspirateur pour la première fois, il se mettra automatiquement en marche au niveau de puissance le plus élevé. La prochaine fois que vous l'utiliserez, il se mettra en marche au dernier niveau de puissance ayant été sélectionné.

- Pour choisir un niveau de puissance plus élevé, appuyez sur l'interrupteur au pied +.
- Pour choisir un niveau de puissance moins élevé, appuyez sur l'interrupteur au pied -.

Interrupteurs au pied automatiques (voir fig. 24 + 25)

Si vous utilisez l'aspirateur pour la première fois, il se mettra en marche au niveau de puissance "Automatique".

Auto = Ajustement automatique de la puissance d'aspiration en fonction du revêtement de sol

 N'utilisez PAS le niveau de puissance "Auto" pour nettoyer des draperies ou autres tissus légers. Une aspiration trop puissante pourrait endommager ces articles.

- Pour choisir un niveau de puissance plus élevé, appuyez sur l'interrupteur au pied +.
- Pour choisir un niveau de puissance moins élevé, appuyez sur l'interrupteur au pied -.

La prochaine fois que vous l'utiliserez, l'aspirateur se mettra en marche au dernier niveau de puissance ayant été sélectionné.

Ouvrir le régulateur de débit d'air auxiliaire (voir fig. 26)

(selon le modèle)

Vous pouvez facilement réduire brièvement la puissance d'aspiration afin d'éviter que la brosse reste collée au revêtement de sol textile, par exemple.

- Ouvrez le régulateur de débit d'air auxiliaire suffisamment pour que le suceur soit facile à manier.

Cela réduit la puissance d'aspiration et augmente la maniabilité de la brosse à plancher.

Durant l'utilisation (voir fig. 27 + 28)

L'aspirateur peut également être placé à la verticale pour nettoyer un escalier, des rideaux, etc.

 Pour éviter la charge électrostatique, votre main doit rester au contact de la pièce métallique placée sous la poignée. Veillez à ce que votre main reste en contact avec cette pièce lorsque vous nettoyez de la poussière fine, de la farine ou de la sciure, car ce sont les matières les plus susceptibles de créer une charge électrostatique. Pour prévenir encore davantage la charge électrostatique, tirez l'aspirateur en le tenant par le tuyau d'une main tout en enveloppant la poignée de l'autre main.

Éclairer la zone de travail (voir fig. 29)

Votre aspirateur est muni d'un voyant DEL sur la poignée pour éclairer la zone de travail (selon le modèle).

- Appuyez sur le bouton  de la poignée LED.

Il s'éteindra automatiquement après environ 30 secondes.

Immobilisation, transport et rangement

Système d'immobilisation (voir fig. 30)

(ne peut être utilisé avec les électrobrosses SEB 228/EB03 et SEB 236/EB01)

Le système d'immobilisation vous permet de fixer le tube télescopique et l'unité d'aspiration sur l'aspirateur pendant de brèves pauses.

- Insérez l'attache de l'accessoire d'immobilisation se trouvant sur l'unité d'aspiration dans la fente prévue à cet effet.

Si l'aspirateur se trouve sur une surface inclinée, comme une rampe, glissez complètement les sections du tube télescopique à l'intérieur.

Mettre en marche et arrêter l'aspirateur avec le système d'immobilisation

(selon le modèle)

L'aspirateur s'arrête automatiquement si vous insérez l'unité d'aspiration dans la fente du système d'immobilisation. Lorsque vous soulevez l'unité d'aspiration, l'aspirateur se remet automatiquement en marche au dernier niveau de puissance ayant été sélectionné.

Système d'immobilisation pour le rangement (voir fig. 31)

 Arrêtez l'aspirateur après l'utilisation. Débranchez la fiche de la prise électrique.

- Mettez l'aspirateur debout.

Il est préférable d'insérer complètement les tubes dans le tube télescopique.

- Insérez l'unité d'aspiration dans la fente prévue à cet effet sur un des côtés du système d'immobilisation (ne peut être utilisée avec les électrobrosses SEB 228/EB03 et SEB236/EB01). Voir la figure 25 pour obtenir des précisions.

De cette façon, il est plus facile de transporter et de ranger l'aspirateur.

Nettoyage et entretien

 Éteignez et débranchez l'aspirateur avant d'effectuer des travaux d'entretien.

Le système de filtrage Miele comprend les trois composantes suivantes :

- Sac à poussière
- Filtre d'évacuation
- Filtre du réservoir à poussière

Chacune de ces composantes doit être remplacée périodiquement afin que l'aspirateur demeure efficace.

Utilisez uniquement des sacs à poussière, des filtres et des accessoires portant le logo "Original Miele". Ceux-ci permettent de maximiser la puissance d'aspiration de l'aspirateur et de produire des résultats de nettoyage optimaux.

 Tout comme l'utilisation de sacs à poussière n'arborant pas le logo "Original Miele", l'utilisation de sacs à poussière faits de papier ou d'un matériau similaire, ou de sacs à poussière munis d'une plaque de retenue en carton, peut endommager gravement l'aspirateur et risquer d'en annuler la garantie.

Achat de nouveaux sacs à poussière et de filtres

Vous pouvez vous procurer des sacs à poussière et des filtres Miele d'origine auprès d'un détaillant autorisé d'aspirateurs Miele ou en visitant le magasin Miele en ligne à l'adresse suivante : <http://store.miele.com>.

Sacs à poussière et filtres convenant à votre appareil

Cet aspirateur nécessite l'utilisation de sacs à poussière Miele d'origine de type **G/N** et de filtres Miele d'origine; le logo "Original Miele" sera indiqué sur l'emballage ou directement sur le sac à poussière.

ORIGINAL
Miele



Un filtre d'évacuation "Air clean" et un filtre du réservoir à poussière sont fournis avec chaque boîte de sacs à poussière Miele.

Si vous souhaitez acheter des filtres Miele supplémentaires, communiquez avec votre détaillant d'aspirateurs ou avec Miele. Veuillez mentionner le numéro de modèle de votre aspirateur Miele pour vous assurer de commander les bonnes pièces. Vous pouvez également vous procurer ces pièces au magasin en ligne de Miele.

Vous pouvez remplacer le filtre d'évacuation fourni avec l'aspirateur par un autre type de filtre Miele d'origine (consultez la section "Remplacer un type de filtre par un autre").

Quand remplacer le sac à poussière (voir fig. 32)

Remplacez le sac à poussière lorsque l'indicateur de couleur remplit la fenêtre du voyant de circulation d'air en rouge.

Les sacs à poussière sont jetables et conçus pour être utilisés une fois seulement. Il faut les jeter en entier. Ne les réutilisez pas. Les pores bouchés réduisent la puissance d'aspiration de l'aspirateur.

Vérifiez le voyant de circulation d'air

- Fixez la brosse à plancher standard AllTeQ ou AirTeQ à l'aspirateur. Tous les autres accessoires d'aspiration peuvent nuire au fonctionnement du voyant de circulation d'air.
- Mettez l'aspirateur en marche et sélectionnez le niveau de puissance maximal.
- Soulevez légèrement la brosse à plancher du sol. Si l'indicateur remplit complètement la fenêtre du voyant, il faut remplacer le sac à poussière.

Fonctionnement du voyant de circulation d'air

Le voyant de circulation d'air indique à quel moment le sac est rempli de poussière usuelle et mesure la quantité d'air qui passe dans le sac à poussière. La poussière que l'on trouve habituellement dans une résidence est un mélange de poussières, de cheveux, de poils, de peluches de moquette, de fils, de sable, etc. Cependant, les pores du sac à poussière peuvent se boucher si vous aspirez de la poussière fine, comme de la poussière de forage, du sable, du plâtre ou de la farine. L'indicateur affiche alors que le sac est plein même s'il ne l'est pas. Il faut tout de même remplacer le sac à poussière, car la puissance d'aspiration est considérablement réduite.

Si le sac est rempli de poils d'animaux, de cheveux, de peluches de moquette, etc., il est possible que l'indicateur n'affiche pas que le sac est plein. Cela est dû au fait que l'air circule suffisamment dans le sac à poussière pour que la fenêtre de l'indicateur ne devienne pas rouge. Néanmoins, le sac à poussière doit être changé.

Comment remplacer le sac à poussière (voir fig. 33 + 34)

- Soulevez le bouton de dégagement et ouvrez le couvercle du réservoir à poussière jusqu'à ce qu'il s'enclenche.

Le sac à poussière est muni d'un rabat qui se ferme automatiquement pour éviter que la poussière se répande au moment où vous retirez le sac.

- Prenez le sac à poussière par le col et retirez-le de son support.
- Insérez un nouveau sac à poussière dans le **bleu holder** et enfoncez-le le plus possible. Remarque : NE dépliez PAS le sac à poussière lorsque vous le retirez de la boîte.
- Dans la mesure du possible, dépliez-le dans le réservoir à poussière.
- À présent, refermez le couvercle du réservoir à poussière jusqu'à ce qu'il s'enclenche, en prenant soin de ne pas le refermer sur le sac à poussière.

 Le couvercle du réservoir à poussière a été conçu pour ne pas se fermer si vous n'insérez pas de sac à poussière. Ne le forcez pas!

Quand remplacer le filtre du réservoir à poussière

Remplacez le filtre chaque fois que vous ouvrez une nouvelle boîte de sacs à poussière Miele. Un filtre de réservoir à poussière est fourni dans chaque boîte.

Comment remplacer le filtre du réservoir à poussière (voir fig. 35)

- Soulevez le couvercle du réservoir à poussière.
- Tirez sur la poignée afin de retirer le sac à poussière de son support.
- Ouvrez la **grille bleue du filtre** jusqu'à ce qu'elle s'enclenche et retirez le filtre du réservoir à poussière en prenant par le coin propre.
- Insérez un nouveau filtre dans le réservoir à poussière.
- Fermez la grille du filtre.
- Insérez un nouveau sac à poussière dans le support bleu et enfoncez-le le plus possible.
- Refermez le couvercle du réservoir à poussière. Poussez jusqu'à ce qu'il s'enclenche.

Quand remplacer le filtre d'évacuation

Selon le modèle de votre aspirateur, l'un des filtres standard d'évacuation suivants convient à votre appareil (voir fig. 9) :

a Filtre Air Clean

Remplacez le filtre d'évacuation chaque fois que vous ouvrez une nouvelle boîte de sacs à poussière Miele.

Chaque boîte contient un filtre d'évacuation Air Clean.

b Filtre ActiveAirClean 50 (noir)

c Filtre HEPA AirClean 50 (blanc)

Si la fenêtre du voyant du filtre d'évacuation est devenue entièrement rouge, changez le filtre (voir fig. 14).

Le voyant s'allume après environ 50 heures de fonctionnement, ce qui représente une année d'utilisation moyenne. L'aspirateur peut tout de même être utilisé. Toutefois, la performance du filtre et la puissance d'aspiration seront réduites.

Comment remplacer le filtre d'évacuation Air Clean (voir fig. 36 + 37)

Assurez-vous qu'un seul filtre d'évacuation est inséré dans la grille.

- Soulevez le couvercle du réservoir à poussière.
- Appuyez sur les boutons de dégagement de la grille du filtre et soulevez-la jusqu'à ce qu'elle s'enclenche.
- Pour retirer le filtre d'évacuation usagé Air Clean, manipulez-le par l'un des deux coins propres (voir la flèche).
- Insérez un nouveau filtre d'évacuation Air Clean.

Si vous souhaitez installer un filtre ActiveAir Clean 50 ou un filtre HEPA AirClean 50, vous devez tenir compte de la section "Nettoyage et entretien - Remplacer un type de filtre par un autre".

- Fermez la grille du filtre.
- Refermez le couvercle du réservoir à poussière. Poussez jusqu'à ce qu'il s'enclenche.

Comment changer le filtre d'évacuation ActiveAirClean 50 ou le filtre d'évacuation HEPA AirClean 50 (voir fig. 38 + 39)

Assurez-vous qu'un seul filtre d'évacuation est inséré dans la grille.

- Soulevez le couvercle du réservoir à poussière.
- Soulevez le filtre d'évacuation et retirez-le.
- Installez le nouveau filtre d'évacuation ActiveAir Clean 50 ou le nouveau filtre d'évacuation HEPA AirClean 50 et poussez-le vers le bas.
- Appuyez sur le voyant de remplacement du filtre d'évacuation ► (voir fig. 12).
- Après 10 à 15 secondes environ, un petit indicateur rouge s'affichera dans la partie gauche de la fenêtre du voyant (voir fig. 13).

Si vous souhaitez installer un filtre d'évacuation Air Clean, vous devez suivre les instructions fournies à la section "Nettoyage et entretien - Remplacer un type de filtre par un autre".

- Refermez le couvercle du réservoir à poussière. Poussez jusqu'à ce qu'il s'enclenche.

Remplacer un type de filtre par un autre

Selon le modèle de votre aspirateur, l'un des filtres standard d'évacuation suivants convient à votre appareil (voir fig. 9) :

- a** Filtre Air Clean
- b** Filtre ActiveAirClean 50 (noir)
- c** Filtre HEPA AirClean 50 (blanc)

Important

1. Si vous remplacez un filtre d'évacuation **a** par un filtre d'évacuation **b** ou **c**, vous devez retirer la grille du filtre avant d'insérer le nouveau type de filtre.

Le voyant de remplacement du filtre d'évacuation doit aussi être activé (voir fig. 12).

2. Si vous remplacez un filtre d'évacuation **b** ou **c** par un filtre d'évacuation **a**, vous devez vous assurer de mettre le nouveau filtre dans la grille du filtre * (voir fig. 37).

* Grille du filtre - consultez la section "Accessoires offerts en option".

Assurez-vous qu'un seul filtre d'évacuation est inséré dans la grille.

Voyant d'entretien avec bouton de réinitialisation (voir fig. 40)

Le voyant s'allume après environ 50 heures de fonctionnement, ce qui représente une année d'utilisation moyenne. Vérifiez si le filtre de protection du moteur et les filtres d'évacuation doivent aussi être remplacés. Vous devrez réinitialiser le voyant après avoir remis en place ces composants. Pour ce faire, l'aspirateur doit être sous tension.

- Appuyez sur le bouton de réinitialisation.

Le voyant d'entretien s'éteint et est réinitialisé.

La fonction de réinitialisation peut être utilisée seulement si le voyant est déjà allumé; elle ne fonctionne pas correctement si le bouton de réinitialisation est utilisé entre deux remplacements de filtre.

Changer les piles du voyant DEL se trouvant sur la poignée (voir fig. 15 et 16)

Vous aurez besoin de trois piles AAA (1,5 V).

- ① Dévissez les vis du couvercle.
- ② Appuyez sur les deux côtés du couvercle pour retirer celui-ci.
- ③ Retirez le support à pile et changez les trois piles en vous assurant qu'elles sont bien insérées.
- ④ Remplacez le support à pile dans le sens des flèches indiquées sur le support et sur le compartiment à pile, afin qu'elles soient alignées.
- ⑤ Remplacez le couvercle et serrez les vis.

Nettoyer le rouleau à plancher (voir fig. 41)

(ne s'applique pas à la brosse à plancher AirTeQ)

- ① Déverrouillez la goupille à l'aide d'une pièce de monnaie.
- ② Poussez sur l'axe du rouleau pour le sortir.
- ③ Enlevez le rouleau.

- Enlevez tous les fils, les cheveux, etc., puis remettez le rouleau en place et verrouillez la goupille.

Quand remplacer le capteur de fils de la brosse à plancher standard

Le capteur de fils de la brosse à plancher doit être remplacé dès qu'il est usé.

Remplacer les capteurs de fils (voir fig. 42 et 43)

- Utilisez un tournevis ou un objet semblable pour retirer les capteurs de fils des fentes.
- Insérez les nouveaux capteurs de fils.

Vous pouvez vous procurer des coussinets de capteurs de fils auprès d'un détaillant Miele autorisé ou directement auprès de Miele.

Nettoyage et entretien

 Éteignez l'aspirateur et débranchez-le avant d'effectuer des travaux d'entretien.

L'aspirateur et ses accessoires

L'aspirateur et les autres accessoires de plastique peuvent être nettoyés à l'aide d'un linge humide ou d'un nettoyeur spécialement conçu pour le plastique.

 N'utilisez pas de nettoyants abrasifs, de nettoyants à base d'huile, de produits pour vitres ni de nettoyeurs tout usage.

Réservoir à poussière

Le réservoir à poussière peut être nettoyé, si nécessaire, avec un linge sec, une brosse à épousseter ou un autre aspirateur.

Surveillez le voyant de remplacement du sac à poussière et vérifiez régulièrement les filtres. Nettoyez-les ou remplacez-les lorsque nécessaire, conformément aux instructions d'utilisation.

 Ne plongez pas l'aspirateur dans l'eau. Si l'humidité pénètre dans l'appareil, vous risquez de subir un choc électrique.

Foire aux questions

L'aspirateur s'éteint automatiquement. Une lampe témoin  s'allume pour indiquer que l'aspirateur surchauffe (voir fig. 44).

Une sonde thermique éteint l'aspirateur si ce dernier devient trop chaud. Un voyant de protection thermique  s'affiche alors sur l'écran d'affichage de l'aspirateur.

Ce problème peut se produire, par exemple, si un objet bloque le tuyau d'aspiration ou si les pores du sac à poussière sont bouchés par des particules de poussière fine. Le problème peut aussi se produire si le filtre d'évacuation ou le filtre du réservoir à poussière est très sale. Si cela se produit, éteignez l'aspirateur (appuyez sur l'interrupteur au pied marche/arrêt ) et débranchez la fiche de la prise électrique.

Une fois que la cause de la surchauffe a été corrigée, laissez l'aspirateur refroidir pendant une période d'environ 20 à 30 minutes avant de recommencer à l'utiliser.

Service technique

Si vous ne pouvez pas résoudre un problème, veuillez communiquer avec le Service technique Miele au numéro de téléphone indiqué au verso de la présente brochure.

- Veuillez préciser le modèle de votre appareil.

Ce renseignement figure sur la plaque signalétique située en dessous de l'aspirateur.

Accessoires offerts en option

Veuillez toujours suivre les instructions de nettoyage et d'entretien des revêtements de sol du fabricant.

Ces produits et beaucoup d'autres peuvent être commandés sur le site Web de Miele.

Certains modèles sont munis d'au moins un des accessoires suivants.

Électrobrosses

Pour raccorder une électrobrosse, vous avez également besoin des éléments suivants :

- Tube télescopique Electro SET 210 ou SET 220
- Tuyau Electro SES 121

Électrobrosse SEB 217-3 (EB02)

Pour nettoyer en profondeur les revêtements de sol textiles épais. Enlève la saleté incrustée et aide à prévenir le feutrage des revêtements de sol textiles épais dans les endroits plus passants.

Électrobrosse SEB 228 (EB03)

Comparativement au modèle SEB 217-3, cette électrobrosse est dotée d'un dispositif de réglage de la hauteur afin de s'adapter à différentes épaisseurs de moquettes et elle convient particulièrement pour nettoyer les grandes surfaces.

Électrobrosse SEB 236 (EB01)

Comparativement au modèle SEB 228, cette électrobrosse est dotée d'un voyant de contrôle multifonction et de DEL qui éclairent la surface à nettoyer.

Turbobrosse/brosse à plancher

Turbobrosse Turbo Confort (STB 205-3)

Pour nettoyer les moquettes à poils courts et les revêtements de sol textiles.

Mini-turbobrosse (STB 101 / STB 20)

Pour nettoyer les meubles rembourrés, les matelas et les sièges de voiture.

Brosse à plancher pour sols durs (SBB 235-3)

Pour nettoyer les sols durs, comme les planchers en carrelage.

Brosse à plancher Parquet -3

Brosse munie de poils naturels servant à nettoyer les planchers en bois durs susceptibles d'être rayés, comme les parquets et les planchers lamellés.

Brosse à plancher - Parquet Twister munie d'une tête pivotante (SBB 300-3)

Pour nettoyer tous les revêtements de sol durs et les espaces étroits.

Brosse à plancher - Parquet Twister XL munie d'une tête pivotante (SBB 400-3)

Pour nettoyer les grandes surfaces recouvertes de revêtements de sol durs et les espaces étroits.

Autres accessoires

Boîtier d'accessoires MicroSet (SMC 20)

Accessoires conçus pour les petits articles ou les articles difficiles d'accès (chaînes stéréo, claviers d'ordinateurs, miniatures, etc.).

Boîtier d'accessoires CarCare (SCC 10)

Accessoires conçus pour nettoyer l'intérieur des véhicules.

Boîtier d'accessoires Cat&Dog (SCD 10)

Accessoires conçus pour nettoyer les foyers qui ont des animaux.

Boîtier d'accessoires HomeCare (SHC 10)

Accessoires conçus pour nettoyer les endroits où vous vivez.

Brosse universelle (SUB 20)

Pour épousseter les livres, les étagères, etc.

Brosse à radiateur (SHB 30)

Pour nettoyer les radiateurs, les étagères étroites et les fentes.

Brosse à matelas (SMD 10)

Pour nettoyer les matelas, les meubles rembourrés et les interstices.

Suceur plat de 300 mm (SFD 10)

Suceur plat très long pour nettoyer les plis, les fentes et les recoins.

Suceur plat de 560 mm (22 po) [SFD 20]

Suceur plat flexible pour nettoyer les endroits difficiles à atteindre.

Suceur pour meubles rembourrés de 190 mm (7,5 po) [SPD 10]

Suceur très large pour meubles rembourrés utilisé pour nettoyer les meubles rembourrés, les matelas et les oreillers.

Poignée confortable avec dispositif d'éclairage (SGC 20)

Pour éclairer la zone de travail.

Rallonge de tuyau flexible (SFS 10)

Pour rallonger le tuyau d'aspiration d'environ 1,5 m (5 pi).

Fermeture hygiénique avec charbon actif

Pour prévenir la libération de la poussière et des odeurs lorsque vous retirez le tuyau.

Filtre

Filtre d'évacuation ActiveAirClean 50 (SF-AA 50)

Absorbe les odeurs du sac à poussière.

Filtre d'évacuation HEPA AirClean 50 (SF-HA 50)

Excellent filtre d'évacuation qui assure l'évacuation d'un air purifié. Convient particulièrement aux personnes souffrant d'allergies.

Grille du filtre

Requise si vous voulez utiliser un filtre d'évacuation Air Clean plutôt qu'un filtre d'évacuation ActiveAirClean 50 ou HEPA AirClean 50.

Protection de l'environnement

Élimination des produits d'emballage

La boîte de carton et l'emballage protègent l'aspirateur durant le transport.

Ces matériaux sont recyclables. Veuillez les recycler.

Pour prévenir les risques de suffocation, débarrassez-vous des emballages, sacs et autres produits en plastique en toute sécurité et gardez-les hors de la portée des enfants. Ces éléments présentent un risque de suffocation.

Mise au rebut de votre ancien appareil

Les anciens aspirateurs peuvent contenir des matériaux recyclables. Veuillez communiquer avec le centre de recyclage de votre localité pour savoir comment les recycler.

The following warranty conditions are valid in Canada only.

Miele Limited, (hereinafter "Miele") warrants to the original purchaser that this product, including all of its Miele authorized parts and accessories, is free of defects in material and workmanship.

1. Duration of Warranty

This warranty is valid during the following time periods:

- a) Domestic appliances in normal, non-commercial, household use:
 - One (1) year. Parts and labour.
 - RemoteVision® Modules: Please refer to Miele's "Limited Warranty - RemoteVision® Module - Canada".
 - Additional 5 and 10 Year Limited Warranty on Sealed Refrigeration Systems: The Warranty for the Sealed Refrigeration System includes all original compressors, condensers, evaporators, driers, the original refrigerant and the original connecting tubing.
 - Five (5) Year Warranty - If a claim regarding a defect in material or workmanship relating to the Sealed Refrigeration Systems used in Miele Refrigerators, Wine Coolers, and Freezers is received by Miele within five (5) years from the date of purchase, then any warranted failures of the Sealed Refrigeration System shall be repaired at no cost to you (including parts & labour).
 - Ten (10) Year Warranty - If a claim of such a defect is received at any time during the period starting from the sixth (6th) year and ending on the last day of the tenth (10th) year after the date of purchase, this Warranty shall cover the replacement or repair of all parts of the Sealed Refrigeration System covered by the Warranty that is found to be defective in material or workmanship but shall not include labour. Upon request, such labour shall be provided by Miele and at the customary charge to the Miele Customer.
- b) Domestic appliances in commercial use:
 - Six (6) months, for parts and labour.
- c) Vacuums in normal, non-commercial, household use:
 - One (1) year, upright and canister vacuums. Parts and labour.
 - Two (2) years, motor for S170 - S189 upright units. Parts and labour.
 - Seven (7) years, Vortex™ motor for canister and upright units, except S170 - S189 upright units for which the motor warranty is two (2) years. Parts and labour.
- d) Vacuums in commercial use:
 - Six (6) months, for products used commercially. Parts and labour.
 - One (1) year for motor for canister and upright models. Parts and labour.
- e) Commercial appliances.
 - One (1) year. Parts and labour.

2. Commencement Date

Warranty coverage begins on the date of purchase. If a product under warranty is replaced by Miele, the original warranty period is not extended but continues from the date of original purchase.

3. Warranty Preconditions

- 3.1 Miele assumes warranty responsibility subject to the following preconditions having been fulfilled:
 - a) You are the original purchaser and did not obtain the product through resale;
 - b) The product was purchased from Miele or an authorized Miele dealer in Canada;
 - c) If applicable, the product was installed by a person designated by Miele as qualified to do so and in accordance with applicable installation instructions; and
 - d) The product is located in Canada.
- 3.2 Warranty claims will only be honoured provided that any failure to conform to this warranty is reported in writing and the product is returned together with proof of purchase date to Miele or to a Miele authorized dealer, as applicable, within the time period stated in Section 1 above.

4. Extent of Warranty

In the event of defect in material or workmanship occurring within the time period stated in **1.** above, Miele will repair, or at its option replace, within a reasonable period of time, the product or any Miele authorized part or accessory discovered to be defective in workmanship or materials. Defective products and parts become the property of Miele upon replacement.

5. Exclusions

Warranty coverage excludes any product, including its parts and accessories, that:

- a) was not installed according to Miele's installation instruction;
- b) was damaged by negligence, accident, abuse, misuse, improper or abnormal usage, maintenance or transportation;
- c) contains non-authentic Miele accessories or replacement parts, including filters, dust bags and other non-Miele products; and
- d) was repaired, serviced, altered or modified by someone other than a Miele authorized service centre or technician.

6. Ordinary Wear and Tear

Ordinary wear and tear shall not be considered a defect in workmanship or materials.

7. Limitation of Liability

- 7.1 Unless you purchase extended warranty coverage from Miele prior to the expiry of this warranty, this warranty is the sole warranty offered by Miele to you. Miele disclaims any and all other warranties to the fullest extent permitted by law, whether express or implied, including any warranty of merchantability or fitness for a particular except as provided herein.
- 7.2 Your sole remedies under this warranty are those described herein. Unless otherwise stated, Miele's liability for actual damage from any cause whatsoever is limited to the amount paid by you for the product. Miele disclaims any and all liability and consequential or other damage whether based on breach of contract, tort (including negligence), product liability or any other legal theory. In no event will either party be responsible for any lost profits or savings, incidental damage or other economic damages.

8. Special Provincial laws

This warranty gives the purchaser specific legal rights. The purchaser may also have other rights which may vary from Province to Province in Canada. Some provinces do not allow limitation or exclusion of implied warranties, therefore, certain limitations and exclusions may not apply.

9. Customer Care

- 9.1 For service under this warranty or for further information please contact Miele at:

Miele Limited
161 Four Valley Drive
Vaughan, Ontario
Canada L4K 4V8

Toll free: 1-800-565-6435
E-mail: customer care@miele.ca

- 9.2 Service may require that the appliance be removed and taken, by authorized Miele personnel, to an authorized Miele Service Centre. If service is requested by you in a remote geographical area, as determined by Miele in its sole discretion from time to time, you will, at Miele's option, be responsible for either:
 - a) the travel expenses incurred by Miele to attend your premises; or
 - b) the cost of removal and shipment of the appliance from your premises to the nearest authorized Miele Service Centre.

Miele Limited

Headquarter and Showroom

161 Four Valley Drive
Vaughan, ON L4K 4V8
Canada

Phone: 800-643-5381
905-660-9936
Fax: 905-535-2290

www.miele.ca
customer care@miele.ca
professional@miele.ca (commercial enquiries)

MieleCare National Service

Phone: 800-565-6435
905-532-2272
Fax: 905-532-2292

customer care@miele.ca (general and technical enquiries)

Les conditions de la garantie suivante sont valides au Canada seulement.

Miele Limitée, (ci-après nommée "Miele") garantit à l'acheteur original que ce produit, y compris tous ses accessoires et pièces autorisés par Miele, est libre de tout défaut de matériel et de fabrication.

1. Entrée en vigueur et durée de la garantie

Cette garantie est valide durant la période de temps suivante :

- a) Appareils électroménagers aux fins d'utilisation domestique normale et non commerciale :
 - Un (1) an, pièce et main-d'œuvre.
 - Modules RemoteVision® : Veuillez vous reporter à la "Garantie restreinte - Module RemoteVision® - Canada" de Miele.
 - Garantie supplémentaire de 5 et 10 ans sur les systèmes scellés de réfrigération : la garantie sur le système scellé de réfrigération couvre tous les compresseurs, les condenseurs, les évaporateurs et les déshydrateurs-filtres d'origine, ainsi que le fluide frigorigène et les tuyaux de raccordement d'origine.
 - Garantie de cinq (5) ans - Si une plainte concernant un matériau défectueux ou un défaut de fabrication lié au système scellé de réfrigération utilisé dans les réfrigérateurs, les caves à vin et les congélateurs Miele est adressée à Miele dans les cinq (5) ans suivant la date d'achat de l'appareil, les défauts du système scellé de réfrigération couverts par la garantie seront réparés gratuitement (pièces et main-d'œuvre comprises).
 - Garantie de dix (10) ans - Si une plainte concernant les défauts susmentionnés est adressée à Miele à partir de la sixième (6^e) année et jusqu'au dernier jour de la dixième (10^e) année suivant la date d'achat de l'appareil, la garantie couvrira le remplacement ou la réparation de tous les éléments du système scellé de réfrigération présentant un défaut matériel ou un défaut de fabrication couvert par la garantie, excepté les frais de main-d'œuvre. Si le client en fait la demande, Miele se chargera de la réparation ou du remplacement des pièces, mais aux frais du client.
- b) Appareils électroménagers aux fins d'utilisation commerciale :
 - Six (6) mois, pour pièces et main-d'œuvre.
- c) Aspirateurs destinés à une utilisation domestique, non commerciale dans des conditions normales :
 - Un (1) an, pour les aspirateurs verticaux et les aspirateurs-traîneaux pièces et main-d'œuvre.
 - Deux (2) ans, pour le moteur des aspirateurs verticaux S170 - S189 pièces et main-d'œuvre.
 - Sept (7) ans, pour le moteur Vortex™ des aspirateurs-traîneaux, excepté pour les modèles d'aspirateurs verticaux S170-S189 dont le moteur est garanti deux (2) ans pièces et main-d'œuvre.
- d) Aspirateurs aux fins d'utilisation commerciale :
 - Six (6) mois, pour les produits à utilisation commerciale. Pièce et main-d'œuvre.
 - Un (1) an, pour le moteur des aspirateurs verticaux et des aspirateurs-traîneaux. Pièces et main-d'œuvre.
- e) Appareils commerciaux.
 - Un (1) an, pièces et main-d'œuvre.

2. Date d'entrée en vigueur

La garantie entre en vigueur à la date de l'achat. En cas de remplacement par Miele d'un produit couvert par une garantie, la période de garantie initiale n'est pas prolongée; sa date d'entrée en vigueur correspond à la date de l'achat initial.

3. Conditions préalables liées à la garantie

- 3.1 Miele assume la responsabilité en vertu de la garantie à la condition que les conditions suivantes aient été respectées :
 - a) vous êtes l'acheteur initial et votre produit ne provient pas d'une revente;
 - b) le produit a été acheté auprès de Miele ou auprès d'un détaillant Miele autorisé au Canada;
 - c) le cas échéant, le produit a été installé par une personne compétente, autorisée par Miele, conformément aux instructions d'installation en vigueur;
 - d) le produit se trouve au Canada.
- 3.2 Les réclamations en vertu de la garantie seront honorées uniquement si la non-conformité aux dispositions de la garantie est signalée par écrit et si le produit est retourné à Miele ou à un détaillant Miele autorisé accompagné d'une preuve de la date d'achat, pendant la période prévue à l'article 1 ci-dessus.

4. Étendue de la garantie

En cas de matériaux défectueux ou de défaut de fabrication pendant la période prévue à l'article 1 ci-dessus, Miele réparera ou, à son choix, remplacera dans un délai raisonnable le produit ou toute pièce ou tout accessoire Miele dont la fabrication ou les matériaux sont défectueux. Les produits ou les pièces défectueux deviennent la propriété de Miele lorsqu'ils sont remplacés.

5. Exclusions de la garantie

La garantie ne couvre pas les produits, y compris les pièces et les accessoires de ces produits, qui :

- n'ont pas été installés conformément aux instructions d'installation de Miele;
- ont été endommagés par négligence, à la suite d'un accident ou d'une utilisation mauvaise, inappropriée ou anormale, ou encore en raison de l'entretien ou du transport inapproprié ou anormal;
- contiennent des accessoires ou des pièces de rechange non fabriqués par Miele, y compris les filtres, les sacs à poussière et tout autre produit non fabriqué par Miele;
- ont été réparés, entretenus ou modifiés par une personne autre qu'une personne du centre de services ou un technicien autorisé par Miele.

6. Usure normale

L'usure normale ne constitue pas un défaut de fabrication ni un défaut de matériaux.

7. Limitation de responsabilité

- À moins d'acheter une garantie prolongée auprès de Miele avant l'échéance de la présente garantie, celle-ci est la seule garantie que vous offre Miele. Miele se désiste de toute autre garantie maximale permise par la loi, expresse ou implicite, y compris toute garantie de qualité marchande ou d'usage à une fin particulière, à l'exception de la présente garantie.
- Les recours décrits dans le présent document constituent vos seuls recours en vertu de la présente garantie. À moins d'une autre mention, la responsabilité de Miele pour les dommages réels, quelle que soit leur nature, est limitée au montant que vous avez payé pour le produit. Miele se dégage de toute responsabilité, de tout dommage indirect ou de tout autre dommage, qu'il soit attribuable à la violation du contrat, à la responsabilité délictuelle (y compris la négligence), à la responsabilité du fait du produit ou à toute autre théorie juridique. En aucun cas les deux parties ne seront tenues responsables de toute perte de bénéfices ou d'économies, de dommage consécutif ou de tout autre dommage financier.

8. Lois provinciales particulières

La présente garantie accorde à l'acheteur des droits légaux particuliers. L'acheteur peut également exercer d'autres droits qui peuvent varier d'une province à l'autre au Canada. Certaines provinces interdisent la restriction ou l'exclusion des garanties implicites. Par conséquent, il est possible que certaines restrictions et exclusions ne s'appliquent pas.

9. Service à la clientèle

- Pour faire exécuter des travaux d'entretien couverts en vertu de la présente garantie ou pour obtenir de plus amples renseignements, veuillez communiquer avec Miele à l'adresse ou aux numéros suivants :
Miele Limited, No sans frais : 1 800 565-6435
161, Four Valley Drive Adresse électronique : customercare@miele.ca
Vaughan (Ontario)
Canada L4K 4V8
- Si des travaux d'entretien sont nécessaires, l'appareil devra peut-être être déplacé par une personne autorisée par Miele et emporté à un centre de services Miele autorisé. Si vous demandez un entretien et que vous habitez une région éloignée, tel qu'il a été déterminé par Miele, à sa seule discrétion, à l'occasion, vous devrez, selon le choix de Miele, assumer certains frais :
 - soit les frais de déplacement qu'engage Miele pour se présenter à votre lieu de résidence;
 - soit les frais de déplacement et d'envoi de l'appareil, de votre lieu de résidence au centre de services Miele autorisé le plus près.

Miele Limitée

Siège social au Canada

161 Four Valley Drive
Vaughan, ON L4K 4V8
Canada

Téléphone : (800)-643-5381
(905)-660-9936

Télécopieur : (905)-535-2290

www.miele.ca

customercare@miele.ca

professional@miele.ca (questions commerciales)

Service à la clientèle – MieleCare (Canada)

Téléphone : (800) 565-6435
(905) 532-2272

Télécopieur : (905) 532-2292

customercare@miele.ca (questions générales et Service technique)

INSTRUCCIONES IMPORTANTES DE SEGURIDAD	54
Guía para utilizar la aspiradora	58
Antes de usar la aspiradora	60
Cómo utilizar los accesorios incluidos	64
Funcionamiento	65
Cable de alimentación	65
Encendido y apagado de la aspiradora	66
Selección de potencia de succión	66
Apertura del regulador de aire auxiliar	67
Mientras aspira	68
Sistema de soporte, transporte y almacenamiento	68
Cuidado y mantenimiento	69
Cómo comprar las bolsas para polvo y los filtros	70
¿Cuáles son las bolsas para polvo y los filtros adecuados?	70
Cuándo reemplazar la bolsa para polvo	70
Cuándo reemplazar la bolsa para polvo	71
¿Cuándo debo reemplazar el filtro del compartimiento de polvo?	72
Cómo reemplazar el filtro del compartimiento de polvo	72
¿Cuándo debo reemplazar el filtro extractor?	73
¿Cómo se reemplaza el filtro extractor Air Clean?	73
¿Cómo se cambian los filtros extractores ActiveAirClean 50 o HEPA AirClean 50?	74
Intercambio de los filtros extractores	75
Cómo limpiar el rodillo del cepillo para pisos	77
Cuándo cambiar las almohadillas atrapa fibras del cepillo para pisos estándar	77
Cómo cambiar la almohadilla atrapa fibras	77
Limpieza y cuidado	78
Preguntas frecuentes	78
Servicio técnico	79
Accesorios opcionales	79
Colaboración con la protección medioambiental	81
Conexión eléctrica	81

INSTRUCCIONES IMPORTANTES DE SEGURIDAD

Al utilizar aparatos eléctricos siempre debe observar las precauciones de seguridad básicas, incluidas las siguientes:

LEA LAS INSTRUCCIONES ANTES DE UTILIZAR ESTE APARATO

Conserve este instructivo de operación en un lugar seguro y páselo a cualquier futuro usuario.

ADVERTENCIA-

Para reducir el riesgo de incendio, descarga eléctrica o lesiones:

Antes de usar el producto

► Controle el voltaje nominal de la aspiradora antes de conectar el cable de alimentación al tomacorriente. Su fuente de alimentación debe corresponder con la placa de voltaje nominal ubicada en la parte inferior de la aspiradora. Use únicamente tomas de ca en su vivienda. Nunca utilice fuentes de electricidad de cc. Si no está seguro acerca del voltaje nominal de su vivienda, consulte con un electricista autorizado. Conectar la aspiradora a una fuente con un voltaje mayor al que figura en estas instrucciones puede dañar la aspiradora o lesionar a la persona.

► Para reducir el riesgo de descarga eléctrica, el aparato tiene un enchufe polarizado (una pata es más ancha que la otra). Este enchufe se ajusta en el tomacorriente exclusivamente de una forma. Si el enchufe no entra perfectamente en el tomacorriente, de vuelta al enchufe. Si aún así no entra, comuníquese con un electricista autorizado para que le instale el tomacorriente adecuado. No realice ningún cambio en el enchufe.

► Una aspiradora dañada puede ser peligrosa. Controle el embalaje, la aspiradora misma y los accesorios para detectar algún tipo de desperfecto. No use un aparato que esté dañado.

► No use la aspiradora con un cable o enchufe dañado. Si la aspiradora no funciona como debería, se ha caído, dañado, dejado a la intemperie o sumergido en agua, llévela a un centro de servicio técnico.

► El tomacorriente debe usarse con un fusible de 15 A .

INSTRUCCIONES IMPORTANTES DE SEGURIDAD

Funcionamiento

- ▶ No lo utilice en personas o animales.
- ▶ No la use en el exterior o sobre superficies mojadas. Sólo deben aspirarse superficies **secas**.
- ▶ Use la unidad tal como se describe en el manual. Utilice solo los accesorios que recomienda Miele.
- ▶ No altere ni modifique la aspiradora.
- ▶ Este aparato está diseñado exclusivamente para uso doméstico.
- ▶ No permita que la aspiradora se use como juguete. Tenga cuidado al utilizarla cerca de los niños.
- ▶ Nunca use la aspiradora sin la bolsa para polvo o los filtros colocados adecuadamente. De lo contrario, podría dañar la unidad.
- ▶ Si no se coloca una bolsa para polvo, la tapa del compartimiento correspondiente no se cerrará. No la fuerce para cerrarla.
- ▶ No deje la aspiradora enchufada. Desenchúfela cuando no la use y antes de realizarle algún arreglo.
- ▶ En la parte inferior de la agarradera de la aspiradora encontrará una placa metálica diseñada para absorber la electricidad estática. Cerciórese de mantener sus manos agarradas a esta placa mientras aspira.
- ▶ Las personas que carezcan de capacidades físicas, sensoriales o mentales o de experiencia con el aparato, no lo deben utilizar sin la supervisión o las instrucciones de una persona responsable.
- ▶ Desenrolle el cable completamente para ayudar a disipar el calor de la aspiradora.
- ▶ No debe usarse esta aspiradora para atrapar o retener ningún tipo de material peligroso.
- ▶ No use la aspiradora para aspirar líquidos o suciedad húmeda. Esto podría afectar la seguridad eléctrica de la aspiradora. Espere a que se sequen las alfombras lavadas con champú.
- ▶ No aspire nada que se esté quemando o produciendo humo, como cigarrillos, cerillos o cenizas calientes. La aspiradora podría incendiarse.
- ▶ No aspire el polvo de tóner. El tóner, como el que se usa en las impresoras y fotocopiadoras, puede conducir electricidad.
- ▶ No la utilice para recoger líquidos inflamables o combustibles como la gasolina; tampoco la utilice en áreas donde estos podrían estar presentes. La aspiradora podría explotar.
- ▶ No aspire artículos pesados, duros o que presenten bordes afilados. Podrían provocar una obstrucción y dañar el aparato.

INSTRUCCIONES IMPORTANTES DE SEGURIDAD

▶ No jale de la aspiradora y no la arrastre por el cable, no use el cable como mango, no cierre las puertas sobre el cable ni tire del cable alrededor de extremos o esquinas filosas. Evite pasar el aparato sobre el cable. Mantenga el cable apartado de superficies calientes.

▶ No desenchufe el aparato jalándolo del cable. Para desenchufarlo tome el enchufe, no el cable.

▶ No toque el enchufe o la aspiradora con las manos mojadas.

▶ Mantenga el cable eléctrico, el cable, la ropa holgada, los dedos y todas las partes del cuerpo lejos de las aberturas y de las piezas en movimiento.

▶ No coloque nada en las aberturas de la aspiradora. No use la aspiradora si hay aberturas obstruidas; manténgalas libres de polvo, pelusas, pelo o cualquier cosa que pueda reducir el flujo de aire.

▶ Este aparato está equipado con un carrete para cable eléctrico. Sostenga el enchufe mientras rebobina el cable hacia el carrete. Evite que el enchufe latigue al rebobinar el cable.

▶ Apague todos los controles antes de desenchufarla.

▶ Tenga mucho cuidado al aspirar escaleras.

▶ Los aditamentos, accesorios y mangos para piso no se deben usar al nivel de la cabeza para evitar lesionar los ojos y oídos.

▶ Controle el indicador de cambio de bolsas para polvo y los demás filtros periódicamente. Para un mejor rendimiento de la aspiradora, debe reemplazar la bolsa para polvo y los filtros cada vez que sea necesario. Una bolsa repleta o un filtro bloqueado reducirán el poder de succión de la aspiradora. Si la aspiradora se calienta demasiado el limitador de temperatura la apagará automáticamente, vea "Preguntas Frecuentes".

Uso de accesorios

▶ El orificio de la aspiradora es para uso exclusivo del cepillo Powerbrush de Miele.

▶ Desenchufe la aspiradora cuando cambia los accesorios, en especial cuando utiliza el Powerbrush.

▶ El Powerbrush de Miele es un accesorio accionado por motor para usarse sólo con aspiradoras Miele. La aspiradora no debe usarse con el cepillo Powerbrush de otro fabricante.

▶ No use la aspiradora sin haber conectado ningún accesorio. Se puede dañar el borde y se pueden producir lesiones debido a los extremos filosos.

▶ Las bolsas para polvo de Miele son desechables y están hechas para utilizarse una sola vez. No vuelva a utilizarlas. Una bolsa para polvo repleta de suciedad reducirá la eficiencia de la aspiradora.

INSTRUCCIONES IMPORTANTES DE SEGURIDAD

► Use únicamente las bolsas para polvo originales de Miele con el símbolo de calidad de Miele y los filtros y accesorios originales de Miele. Sólo así el fabricante puede garantizar su seguridad. Use únicamente las bolsas para polvo originales de Miele con el símbolo de calidad de Miele y los filtros y accesorios originales de Miele. Sólo así el fabricante puede garantizar su seguridad.

► La manguera contiene cables eléctricos. No la use si los cables están dañados, cortados o picados. Evite recoger objetos filosos.

► Siempre apague esta unidad antes de conectar o desconectar tanto la manguera como la boquilla motorizada.

Limpieza, mantenimiento y reparaciones

► Apague la aspiradora después de usarla y antes de cada limpieza o trabajo de mantenimiento. Desenchúfela del tomacorriente.

► Nunca sumerja la aspiradora en agua. Limpie la aspiradora sólo con un paño seco o un paño ligeramente humedecido cuando está desconectada de la fuente de alimentación. Si ingresa humedad al aparato existe el riesgo de descargas eléctricas.

► Las reparaciones solo las deben realizar técnicos autorizados conforme a los reglamentos de seguridad nacionales y locales. Las reparaciones no autorizadas podrían ocasionar lesiones o dañar el aparato.

► Si el cable de alimentación está dañado, un representante del Servicio Técnico de Miele deberá cambiarlo y colocar un carrete para el cable nuevo.

Para desechar un artefacto usado

► Antes de desechar una aspiradora usada, corte el cable de alimentación para dejar inutilizado el enchufe. Cerciérese de que el aparato no le represente daño alguno a los niños mientras esté guardado para desecharse.

► Si el cordón de alimentación está dañado, este debe ser reemplazado por el servicio técnico de Miele para evitar riesgos.

GUARDE ESTAS INSTRUCCIONES

es - Guía para utilizar la aspiradora

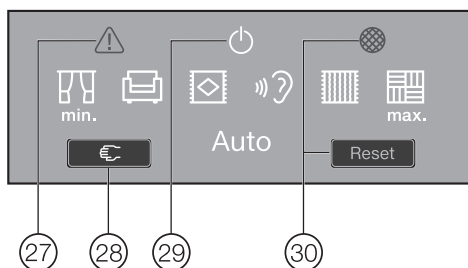
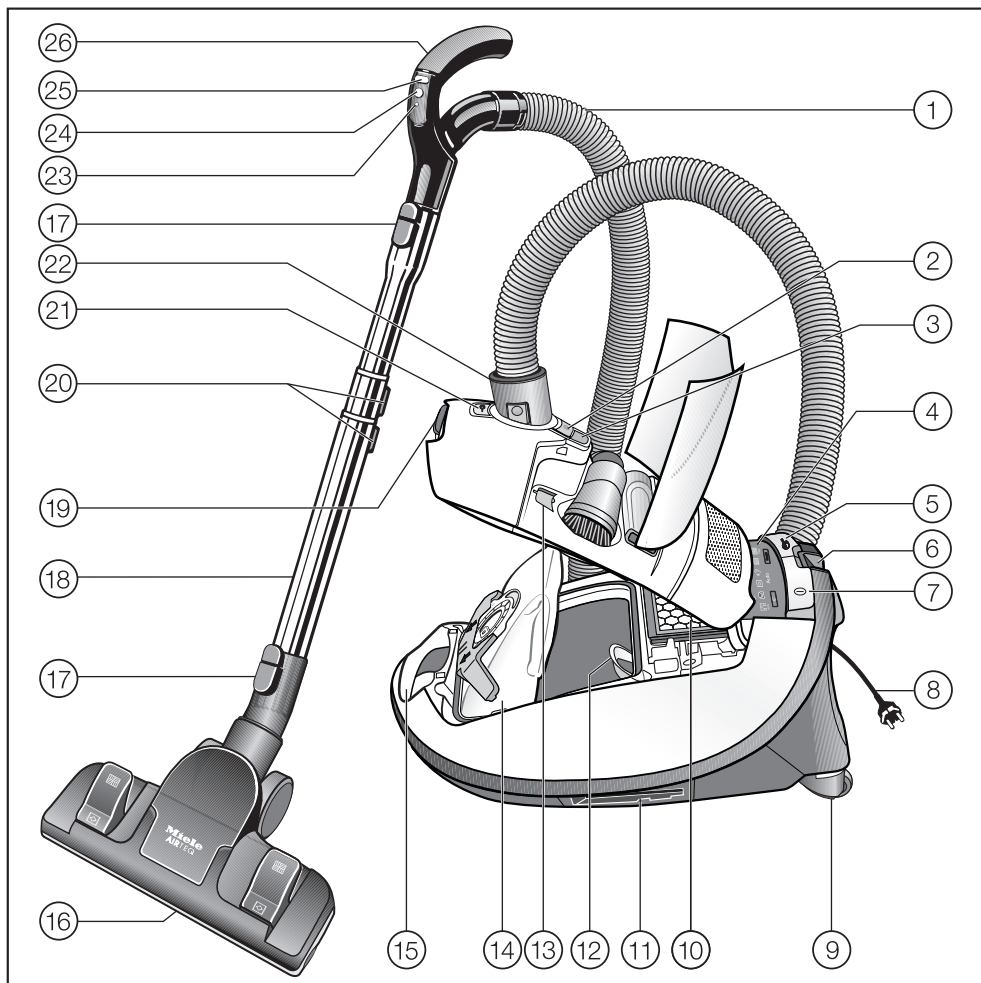

es - Guía para utilizar la aspiradora

Las siguientes ilustraciones muestran la aspiradora y todas las opciones disponibles.

- ① Manguera de succión *
- ② Tapa de apertura del compartimiento de accesorios
- ③ Indicador de flujo de
- ④ Panel de visualización *
- ⑤ Interruptor de pie para rebobinado automático del cable
- ⑥ Sistema de soporte Park para interrupciones breves en el uso de la aspiradora
- ⑦ Interruptor de pie Encendido/Apagado ①
- ⑧ Cable de alimentación *
- ⑨ Ruedas giratorias *
- ⑩ Filtro extractor *
- ⑪ Sistema de soporte Park para guardado (a ambos lados de la aspiradora)
- ⑫ Filtro del compartimiento de polvo (para proteger el motor)
- ⑬ Cubierta de fijación para enchufe del cepillo Powerbrush
- ⑭ Bolsa para polvo original de Miele
- ⑮ Agarradera de transporte
- ⑯ Herramienta para pisos *
- ⑰ Botón de liberación de seguro
- ⑱ Mango telescópico *
- ⑲ Apertura de la tapa del compartimiento de polvo
- ⑳ Botones de liberación del mango telescópico *
- ㉑ Enchufe del cepillo Powerbrush
- ㉒ Codo *
- ㉓ Luces LED *
- ㉔ Botón de espera para pausas cortas en la aspiración *
- ㉕ Botones de potencia de succión + / - *
- ㉖ Agarradera (si el modelo un regulador de aire auxiliar) *
- ㉗ Luz del termo indicador  *
- ㉘ Botón de reinicio *
- ㉙ Indicador de espera *
- ㉚ Indicador de servicio y botón de reinicio *

Las características marcadas con un * pueden variar o no estar disponibles en modelo.

Antes de usar la aspiradora

Cómo conectar la manguera de succión

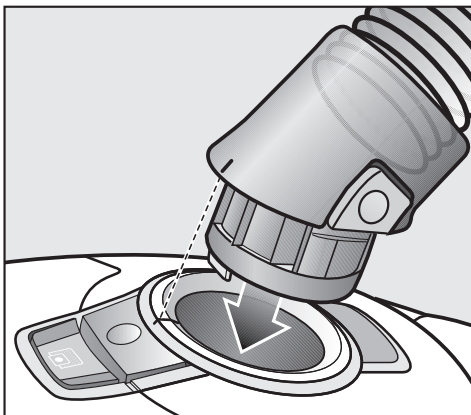

- Coloque el codo en el orificio de succión hasta que escuche un .

Cómo desconectar la manguera

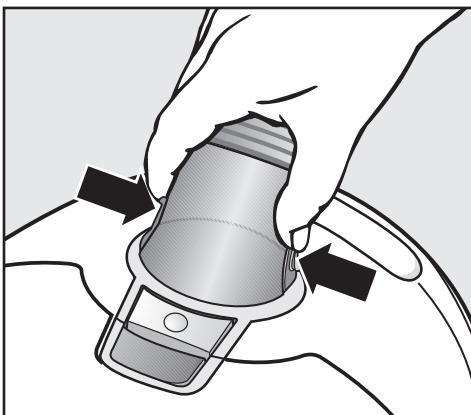

- Oprima los botones de liberación ubicados en los laterales del codo y quite la manguera del orificio.

Cómo conectar la manguera de succión y la agarradera

Según el modelo, la agarradera viene precolocada de fábrica en el otro extremo de la manguera. Si la agarradera de su modelo viene suelta, sólo necesitará conectarla a la manguera.

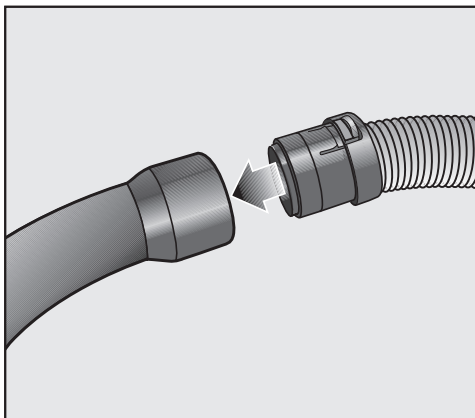

- Inserte la manguera dentro de la agarradera hasta que escuche un .

Cómo conectar el mango telescópico y la agarradera

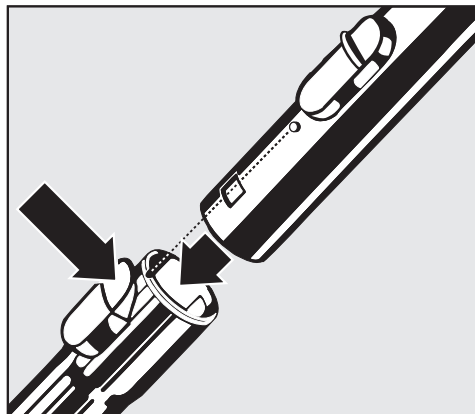

- Introduzca la agarradera en el mango telescópico hasta que escuche un clic. Utilice las guías de entrada de ambas partes para dirigir la inserción.
- Para separar las partes, oprima el botón de liberación del mango telescópico y tire de la agarradera hasta sacarla del mango telescópico con un ligero giro.

Cómo ajustar el mango telescópico de dos piezas

Este mango telescópico se compone de dos secciones tubulares entrelazadas longitud se pueden regular como usted desee.

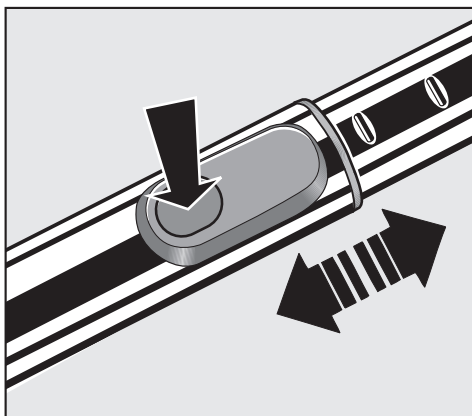

- Oprima el botón de regulación y deslice los tubos hasta lograr la longitud deseada.

Colocar el cepillo para pisos estándar

Consulte las instrucciones de limpieza del fabricante del .

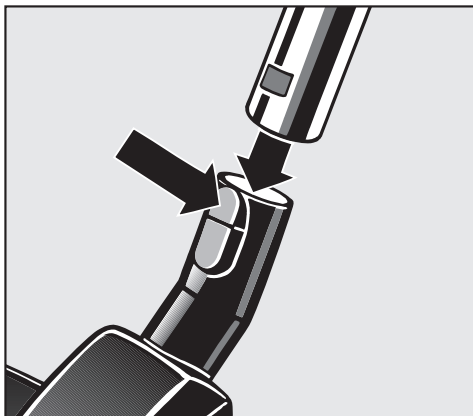

- Ubique el cepillo para pisos en el mango telescópico haciéndolo girar, hacia la derecha y hacia la izquierda, hasta que trabe con un clic.
- Para sacar el cepillo para pisos del mango telescópico, oprima el botón de liberación.

El cepillo para pisos está diseñado para el uso diario en alfombras, tapetes y pisos duros resistentes a los rayones. Para otros tipos de revestimientos en pisos, sugerimos utilizar los cepillos especiales de Miele (consulte la sección "Accesorios opcionales").

Ajustar el cepillo para pisos

Consulte las instrucciones de limpieza del fabricante del piso.

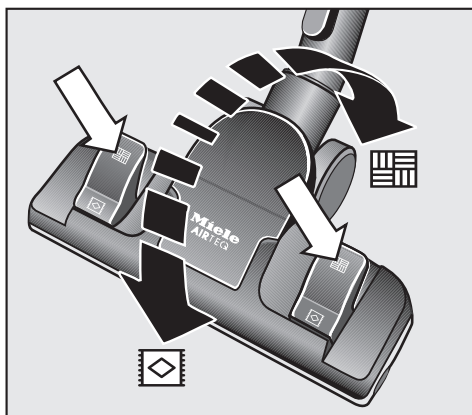
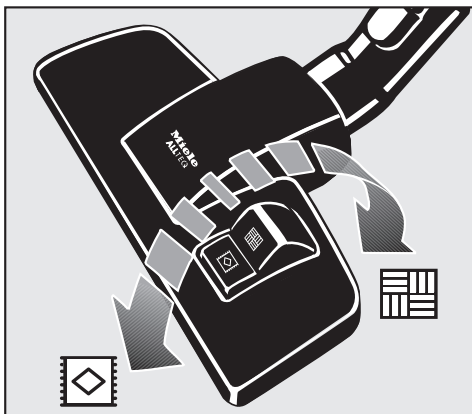

Para limpiar alfombras y tapetes, las cerdas

- oprimiendo el interruptor de pie con el símbolo

Para limpiar pisos duros, levante el cepillo

- oprimiendo el interruptor de pie con el símbolo

Utilice siempre el cepillo para pisos con las cerdas levantadas cuando limpia pisos con juntas o espacios profundos.

Herramienta para pisos AirTeQ

Esta herramienta para pisos está diseñada especialmente para lograr óptimos resultados en la limpieza con bajo consumo de energía. Es perfectamente aerodinámica y potente.

Si resulta difícil transportar la herramienta para pisos sobre alfombras, reduzca la potencia de succión.

Activación del indicador de cambio de filtro del escape

Dependiendo del modelo, la aspiradora vendrá equipada con uno de los siguientes filtros extractores:

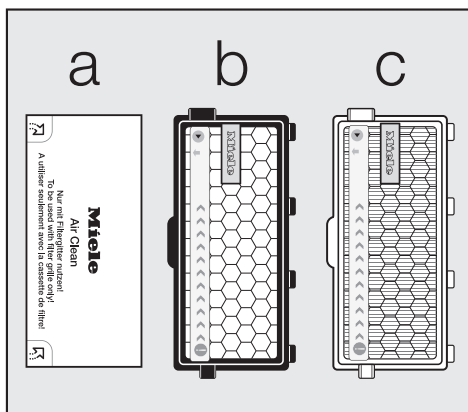

a Air Clean

b ActiveAirClean 50 (negro)

c HEPA AirClean 50 (blanco)

Si su aspiradora está equipada con un filtro del escape **b** o **c**, se debe activar el indicador de cambio de filtro del escape.

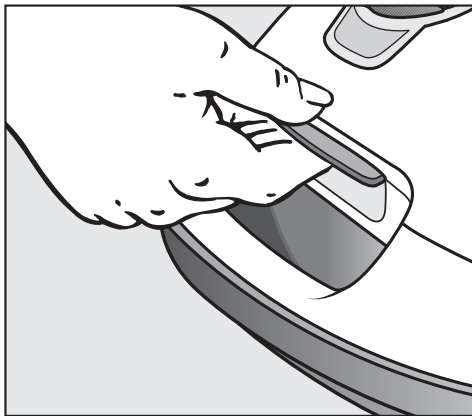

- Abra la tapa del compartimento de polvo y levántela hasta que haga clic.

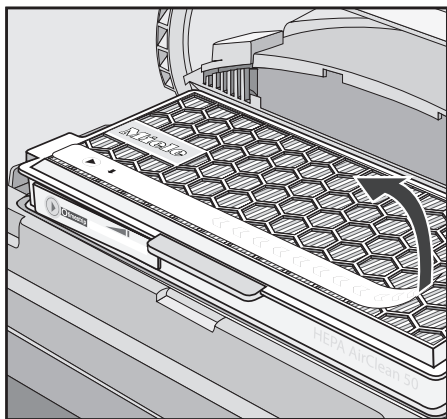

- Retire las franjas de advertencia.

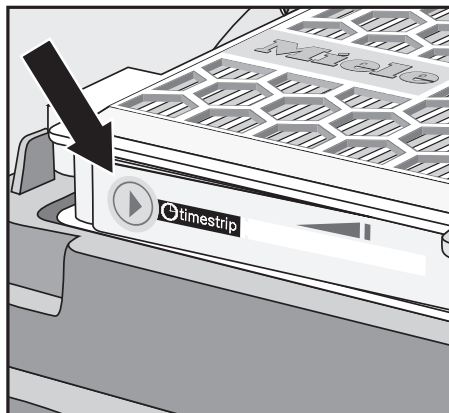

- Oprima el indicador de cambio de filtro del escape ►.



- Después de unos 10 a 15 segundos, aparecen unas delgadas rayas rojas en el borde izquierdo de la pantalla.
- Cierre la tapa del compartimento de polvo con firmeza hasta que escuche el clic de cerrado.

Función del indicador de cambio de filtro del escape

El indicador de cambio de filtro del escape indica la vida útil del filtro de aire. Después de unas 50 horas de operación, lo que corresponde al uso promedio de un año, el indicador se llena de color rojo.

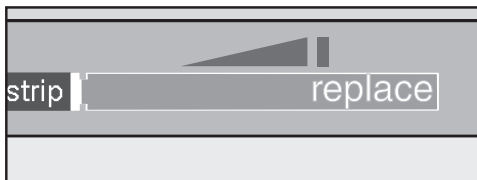

Cómo utilizar los accesorios incluidos

Se incluyen los siguientes accesorios:



① Boquilla para grietas

Para limpiar en pliegues, grietas y rincones.

② Cepillo para polvo con cerdas naturales

Para limpiar molduras, artículos decorativos y piezas esculpidas o muy frágiles. Es posible girar la cabeza del cepillo hasta lograr una posición de limpieza óptima.

③ Herramienta para tapizados

Para limpiar tapizados, colchones, almohadones, cortinas, cobertores, etc.

Algunos modelos vienen con alguno de los siguientes accesorios que no se muestran en la ilustración.

- Cepillo Powerbrush
- Cepillo Turbobrush

Aspiradoras tienen instrucciones de funcionamiento separadas para el accesorio correspondiente.

Extraer los accesorios

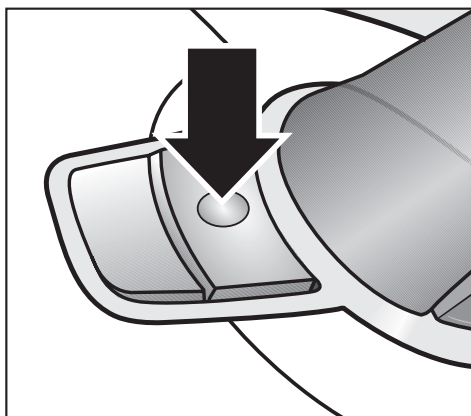

- Presione el botón de liberación. Se abre el compartimento para accesorios.
- Saque el accesorio que necesita.
- Cierre el compartimento para accesorios presionando sobre la tapa.

Cepillo para pisos estándar

Se puede utilizar también para aspirar escaleras.

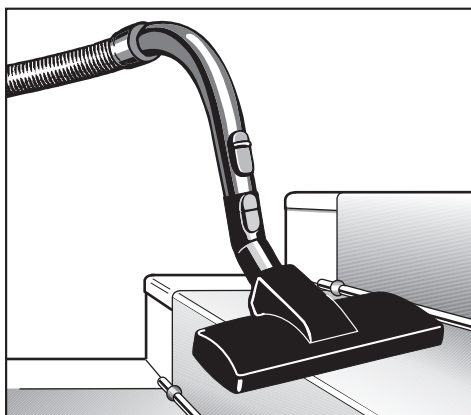

⚠ su propia seguridad, comience siempre aspirando el pie y avance en dirección hacia arriba.

Funcionamiento

Cable de alimentación

⚠ Desenrolle el cable completamente para ayudar a disipar el calor de la aspiradora.

Evite jalar o tirar del cable, usar el cable como agarradera, cerrar una puerta sobre el cable o tirar del cable alrededor de esquinas o bordes filosos. Evite pasar el aparato sobre el cable. Mantenga el cable alejado de superficies calientes.

No tire del cable para desconectarlo. Para desconectar la aspiradora agarre el enchufe, no tire del cable.

Este dispositivo cuenta con un carrete para el cable de alimentación. Sostenga el enchufe mientras rebobina el cable hacia el carrete. Evite que el enchufe latiguee al rebobinar el cable.

Cómo desenrollar el cable

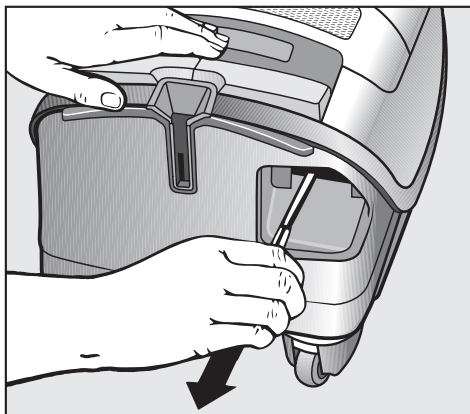

- Estire el cable hasta la distancia deseada (distancia máx. aprox. 21.4 ft. / 6.5 m).
- Enchufe el cable en el tomacorriente.

⚠ Si pretende usar la aspiradora durante más de 30 minutos, necesitará desenrollar todo el cable. Esta acción evita que la aspiradora se recaliente y se dañe.

Cómo rebobinar el cable

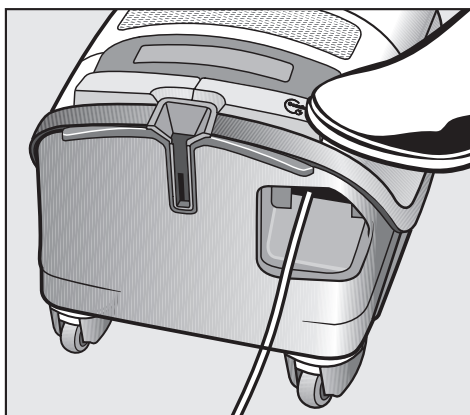

- Desenchufe el cable del tomacorriente.

- El interruptor de pie para rebobinado y el cable de alimentación se rebobinará de manera automática.

Encendido y apagado de la aspiradora

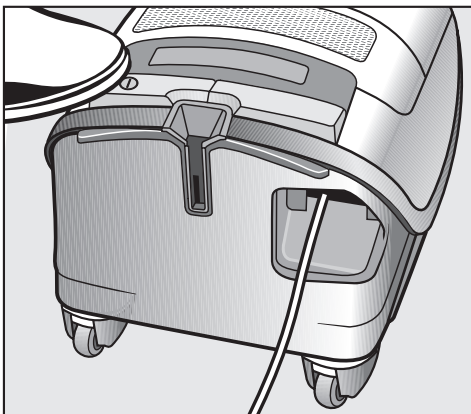

- Oprima el interruptor de pie Encendido/Apagado ①.

Selección de potencia de succión

Se puede regular la potencia de succión para adaptarla a la situación. Cuando se reduce la potencia de succión, se puede trasladar el cepillo para pisos con menor esfuerzo.

Podrá ver sobre la aspiradora diferentes símbolos que muestran ejemplos relacionados con el nivel de potencia recomendado para cada ocasión.

La luz del nivel de potencia seleccionado aparece en amarillo.

- ☐ - Pañería, tejidos
- ☐ - Tapizados, almohadas
- ☐ - Alfombras de pelo grueso, tapetes y recibidores.
- 🔊 - Limpieza diaria, con ahorro de energía, con nivel bajo de ruido
- ☐ - Alfombras de pelo corto
- ☐ - Pisos duros y limpieza intensiva de alfombras.

⚠ Si resulta difícil transportar la herramienta para pisos sobre alfombras, reduzca la potencia de succión.

Según el modelo, su aspiradora contará con alguno de los siguientes parámetros de succión.

Interruptores de pie

Cuando se la utiliza por primera vez, la aspiradora se encenderá en su nivel de potencia más alto.

La próxima vez que la utilice, se encenderá en el último nivel de potencia seleccionado.

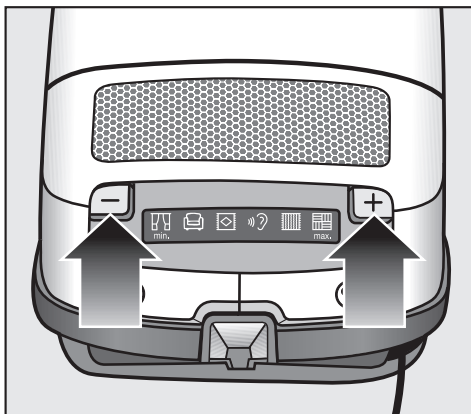

- Para seleccionar un parámetro de potencia más alto, oprima el interruptor de pie +.
- Para seleccionar un parámetro de potencia más bajo, oprima el interruptor de pie -.

Interruptores de pie automáticos

Cuando se la utiliza por primera vez, la aspiradora se enciende en el nivel de potencia "Auto".

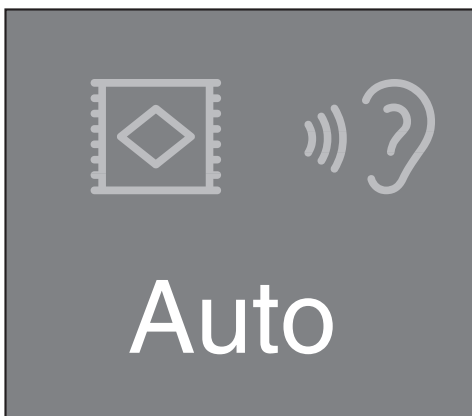

Auto = Ajuste automático de la potencia de succión según el tipo de piso

⚠ NO utilice el nivel de potencia "Auto" para aspirar paños u otros tejidos más livianos. La succión excesiva puede dañar tales artículos.

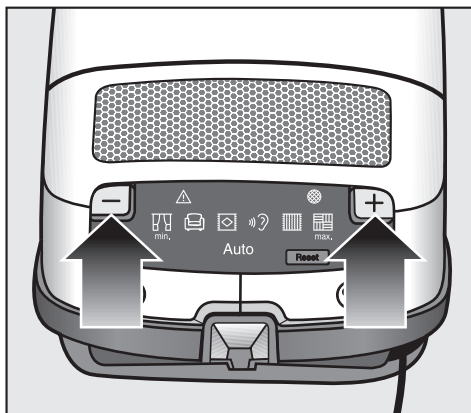

- Para seleccionar un parámetro de potencia más alto, oprima el interruptor de pie +.
- Para seleccionar un parámetro de potencia más bajo, oprima el interruptor de pie -.

La próxima vez que la utilice, la aspiradora se encenderá en el último nivel de potencia seleccionado.

Apertura del regulador de aire auxiliar

Usted puede reducir fácilmente la potencia de succión durante un lapso breve para evitar que el cepillo quede pegado, por ejemplo, en revestimientos textiles.

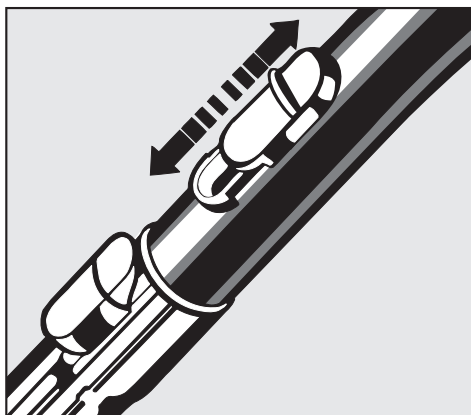

- Abra el regulador de aire auxiliar lo suficiente para permitir que la boquilla de succión se mueva sin dificultad.

Este procedimiento reduce la potencia de succión de modo que puede arrastrar la herramienta para pisos con mayor facilidad.

Mientras aspira

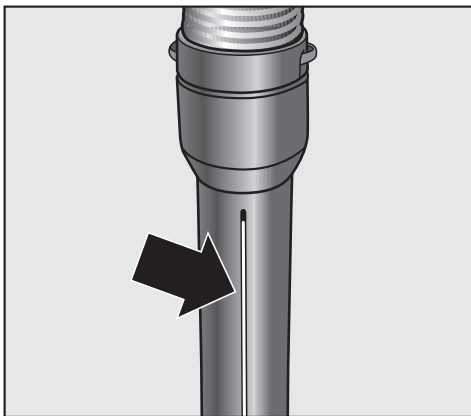

La aspiradora también se puede apoyar sobre su extremo para limpiar escaleras, cortinas, etc.

⚠ Para evitar la electricidad estática, debe tocar con la mano la parte metálica ubicada en la parte inferior de la agarradera de la aspiradora. Asegúrese de tocarla continuamente al aspirar polvo fino, harina o aserrín, ya que es más probable que estos materiales generen descargas estáticas. Para hacer más eficaz la prevención de las descargas de estática, jale de la aspiradora por la manguera con una mano sin dejar de sostener la agarradera con la otra.

Sistema de soporte, transporte y almacenamiento

Sistema de soporte Park

(no podrá usarse con los cepillos Powerbrushes SEB 228 / EB03 y SEB 236 / EB01)

El sistema de soporte Park le permite dejar colgados en la aspiradora el tubo telescópico y el cepillo para pisos durante pausas breves.

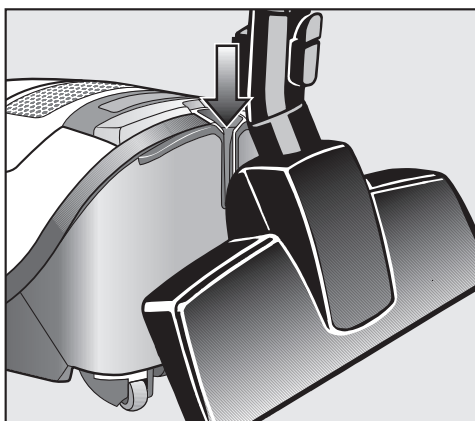

- Inserte, desde arriba, el sujetador de la unidad de succión en la ranura de soporte.

Si la aspiradora tiene que aspirar sobre una superficie inclinada, por ejemplo, una rampa, comprima completamente la extensión de todos los mangos telescópicos.

Encendido y apagado de la aspiradora con el sistema de soporte Park

(según el modelo)

La aspiradora se apaga automáticamente si usted introduce la unidad de succión con la ranura de soporte en el sistema de soporte Park.

Al sacar la unidad de succión, la aspiradora se enciende nuevamente de manera automática y funciona en el último nivel de potencia seleccionado.

Almacenamiento del sistema de soporte Park

⚠ Apague la aspiradora después de usarla. Desenchufe el cable del tomacorriente.

- Deje la aspiradora en posición vertical.

Conviene introducir la totalidad de los tubos en el mango telescópico.

- Introduzca la unidad de succión, desde arriba, con la ranura en ambos lados del sistema de soporte Park (no se puede utilizar con los cepillos Powerbrush SEB 228 / EB03 y SEB 236 / EB01). Observe la siguiente imagen para obtener mayores detalles.

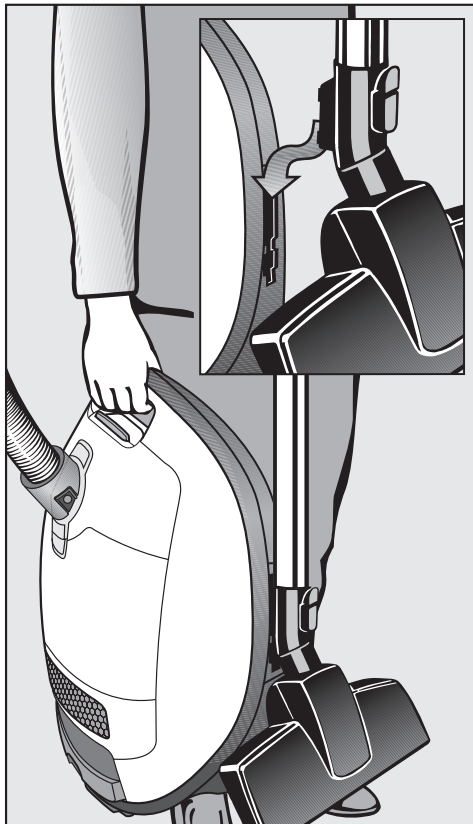

De esta manera, es más fácil trasladar y guardar la aspiradora.

Cuidado y mantenimiento

⚠ Apague y desenchufe la aspiradora previo a efectuar todo tipo de trabajo de mantenimiento.

El sistema de filtro Miele se compone de los siguientes elementos.

- Bolsa para polvo
- Filtro extractor
- Filtro del compartimiento de polvo

Se debe cambiar cada uno de estos elementos periódicamente para preservar la eficiencia de la aspiradora.

Use únicamente las bolsas para polvo, los filtros y accesorios que lleven el logotipo "Original Miele". Solo así la potencia de succión de la aspiradora puede lograr su óptima potencia y obtener los mejores resultados en la limpieza.

 El uso de bolsas para polvo fabricadas en papel u otro material parecido, o las bolsas para polvo con una placa de retención de cartón pueden dañar seriamente la aspiradora, lo cual podría anular la garantía, al igual que el uso de bolsas para polvo que no lleven el logotipo "Original Miele".

Cómo comprar las bolsas para polvo y los filtros

Las bolsas para polvo y los filtros originales de Miele pueden adquirirse en los distribuidores de aspiradoras Miele autorizados o en la tienda del sitio web de la empresa.

¿Cuáles son las bolsas para polvo y los filtros adecuados?

Esta aspiradora funciona las bolsas para polvo originales de Miele tipo **G/N** y los filtros originales de Miele. El logotipo "Original Miele" aparecerá en el paquete o directamente en la bolsa para polvo.

ORIGINAL
Miele



Con cada caja de bolsas para polvo de Miele se entrega un filtro extractor "Air clean" y un filtro para el compartimiento de polvo.

Si desea comprar filtros adicionales de Miele por separado, comuníquese con el distribuidor de su aspiradora o con Miele y proporcione el número de modelo de su aspiradora Miele para asegurarse de pedir las piezas correctas. También puede pedir estas piezas en el sitio web de Miele.

El filtro extractor que se suministra con la aspiradora se puede cambiar por otro tipo de filtro original de Miele (consulte la sección "Intercambio de filtros extractores").

Cuándo reemplazar la bolsa para polvo

Debe cambiar la bolsa del filtro cuando el marcador de color del indicador de flujo de aire aparece en la pantalla en rojo.

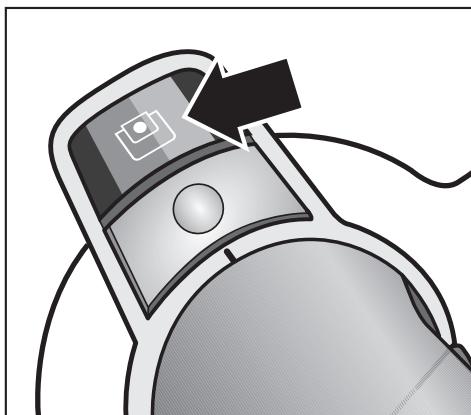

Las bolsas para polvo de Miele son desechables y están hechas para utilizarse una sola vez.

Tire las bolsas para polvo cuando se hayan llenado. No intente reutilizarlas. Los poros tapados reducen la potencia de succión de la aspiradora.

Control del indicador de flujo de aire

- Conecte el cepillo para pisos estándar a la aspiradora. Los restantes accesorios de succión pueden afectar el funcionamiento del indicador de flujo de aire.
- Encienda la aspiradora y seleccione la configuración de potencia más alta.
- Levante ligeramente el cepillo para pisos. Si el marcador llena toda la ventana del indicador, esto indica que debe cambiar la bolsa para polvo.

Cómo funciona el indicador de flujo de aire

El indicador de flujo de aire ha sido diseñado para indicar que la bolsa está llena de polvo doméstico común y mide la cantidad de flujo de aire que pasa a través de la bolsa para polvo. El polvo doméstico normal se compone de una mezcla de polvo, pelo, pelusas de alfombra, hilos, arena, etc.

Sin embargo, si aspira polvo fino, como el polvo de perforaciones, arena, yeso o harina, se pueden tapar los poros de la bolsa para polvo. El marcador indicará que la bolsa está "llena" incluso cuando no lo esté. Se debe reemplazar la bolsa para polvo ya que se reduce enormemente la potencia de succión.

Si la bolsa está llena de pelos de su mascota, cabellos, pelusas de alfombra, etc., es posible que el indicador no marque "lleno". Esto se debe posiblemente al hecho de que el flujo de aire de la bolsa para polvo continúa siendo muy alto y por ende no activa el marcador para mostrar el máximo. Aún así deberá cambiar la bolsa para polvo.

Cuándo reemplazar la bolsa para polvo

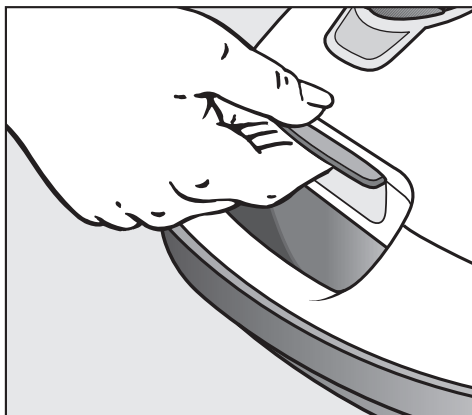

- Abra la tapa del compartimiento de polvo y levántela hasta que haga clic.

La bolsa para polvo tiene una solapa que se cierra automáticamente para evitar que se escape el polvo cuando se quita la bolsa.

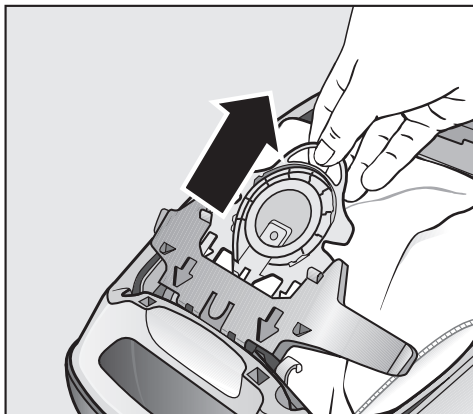

- Tome el asa y quite la bolsa para polvo hasta sacarla del portabolsas.

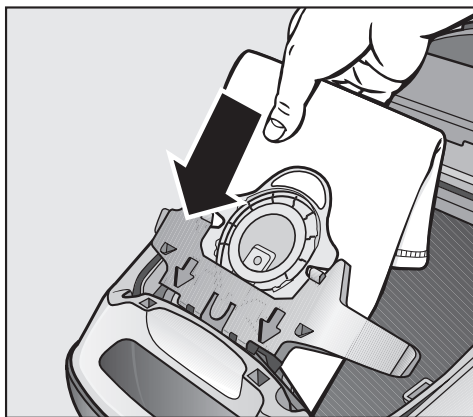

- Inserte la nueva bolsa para polvo en el **portabolsas azul** hasta que haga tope. Nota: NO abra la bolsa para polvo cuando la saque de la caja.
- Extienda la bolsa para polvo en el compartimento de polvo cuando pueda hacerlo.
- Ahora cierre la tapa del compartimento de polvo hasta que escuche un clic. Evite que la bolsa para polvo quede atascada en la tapa.

⚠ Si no inserta una bolsa para polvo, la tapa del compartimento quedará abierta. ¡No la fuerce!

¿Cuándo debo reemplazar el filtro del compartimento de polvo?

Cambie el filtro cada vez que abra una caja nueva con bolsas para polvo originales Miele. Se proporciona un filtro del compartimento de polvo en cada caja con bolsas para polvo Miele.

Cómo reemplazar el filtro del compartimento de polvo

- Abra la tapa del compartimento de polvo.
- Sujete el asa y saque la bolsa para polvo del portabolsas.

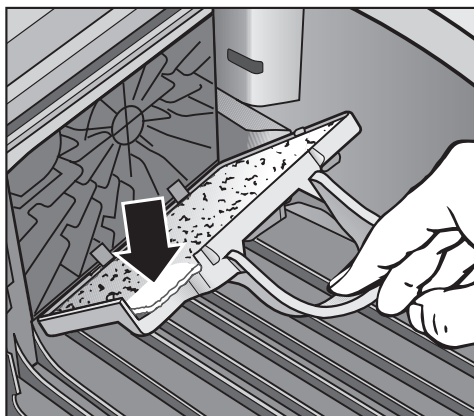

- Abra el **marco para filtro azul** hasta que escuche un clic. Utilice el rincón limpio para quitar el filtro del compartimento de polvo usado.
- Coloque un nuevo filtro del compartimento de polvo.
- Cierre el marco para filtro.

- Inserte la nueva bolsa para polvo en el portabolsas azul hasta que haga tope.
- Cierre la tapa del compartimento de polvo hasta que escuche un clic.

¿Cuándo debo reemplazar el filtro extractor?

Según el modelo, su aspiradora utilizará alguno de los siguientes filtros extractores estándar:

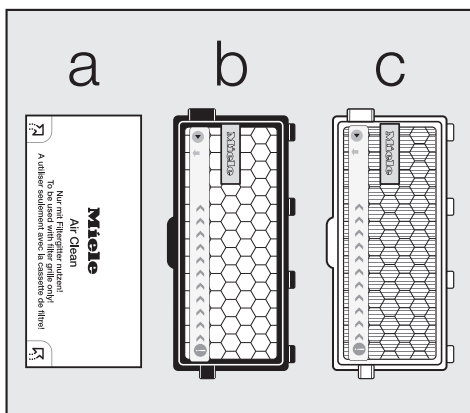

a Air Clean

Cambie el filtro extractor cada vez que abra una caja nueva de bolsas para polvo Miele. Se proporciona un filtro extractor Air Clean nuevo en cada caja de bolsas para polvo Miele.

b ActiveAirClean 50 (negro)

c HEPA AirClean 50 (blanco)

Si el indicador de cambio de filtro del escape en el filtro del escape se llena de color rojo.

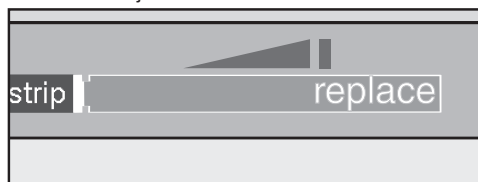

Después de unas 50 horas de operación, lo que corresponde al uso promedio de un año, se ilumina el indicador. A continuación puede continuar con la succión. Recuerde, sin embargo, que disminuye la aspiración y la eficiencia de filtración.

¿Cómo se reemplaza el filtro extractor Air Clean?

Cerciérese de insertar solamente un filtro extractor en el marco.

- Abra la tapa del compartimento de polvo.

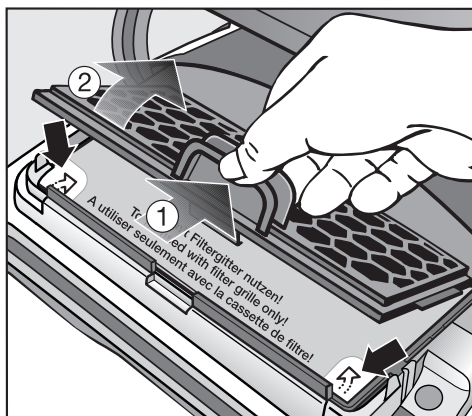

- Apriete el dispositivo de liberación para abrir el marco para filtro hasta que escuche un clic.
- Sujete una de las dos esquinas limpias (siga la flecha) para quitar el filtro extractor usado Air Clean.

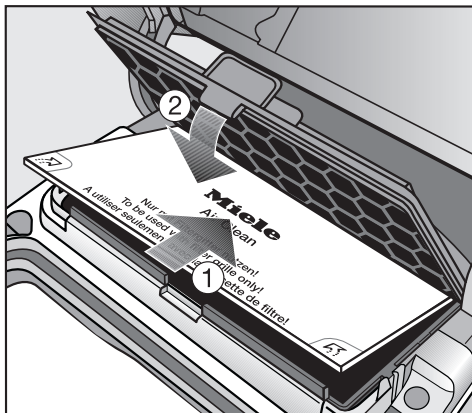

- Introduzca un filtro extractor Air Clean nuevo.

Sin embargo, si usted quiere instalar un filtro ActiveAirClean 50 o HEPA AirClean 50, deberá seguir las indicaciones de la sección "Mantenimiento y cuidado - Intercambio de filtros extractores".

- Cierre el marco para filtro.
- Cierre la tapa del compartimiento de polvo hasta que escuche un clic.

¿Cómo se cambian los filtros extractores ActiveAirClean 50 o HEPA AirClean 50?

Cerciórese de insertar solamente un filtro extractor en el marco.

- Abra la tapa del compartimiento de polvo.

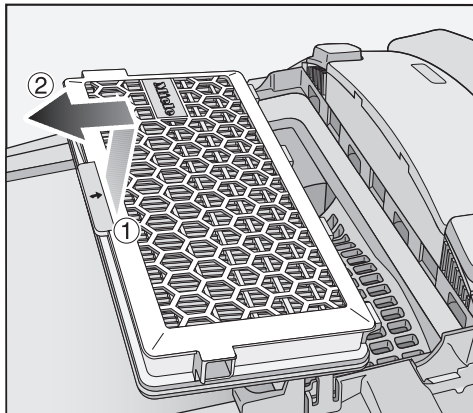

- Quite el filtro extractor.

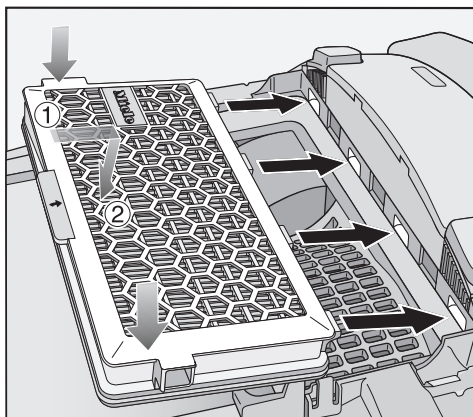

- Introduzca presionándolos hacia abajo los filtros nuevos ActiveAirClean 50 o HEPA AirClean 50.

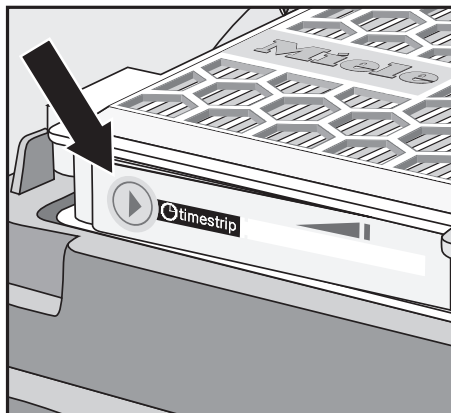

- Oprima el indicador de cambio de filtro del escape ►.



- Después de unos 10 a 15 segundos, aparecen unas delgadas rayas rojas en el borde izquierdo de la pantalla.

Si usted quiere instalar un filtro extractor Air Clean, deberá seguir las indicaciones de la sección "Mantenimiento y cuidado - Intercambio de filtros extractores".

- Cierre la tapa del compartimiento de polvo hasta que escuche un clic.

Intercambio de los filtros extractores

Según el modelo, su aspiradora utilizará alguno de los siguientes filtros extractores estándar:

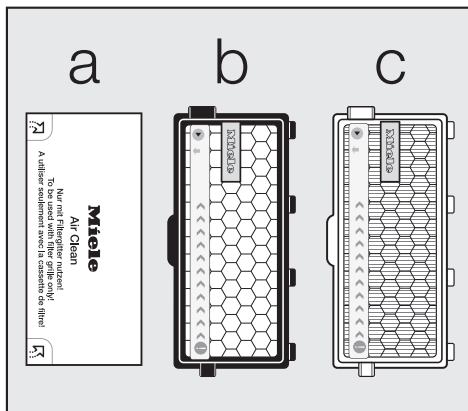

- a** Air Clean
- b** ActiveAirClean 50 (negro)
- c** HEPA AirClean 50 (blanco)

Importante

1. Si usted reemplaza un filtro extractor **a** por un filtro extractor **b** o **c**, deberá cerciorarse de quitar primero el marco para filtro y luego introducir el tipo de filtro nuevo.

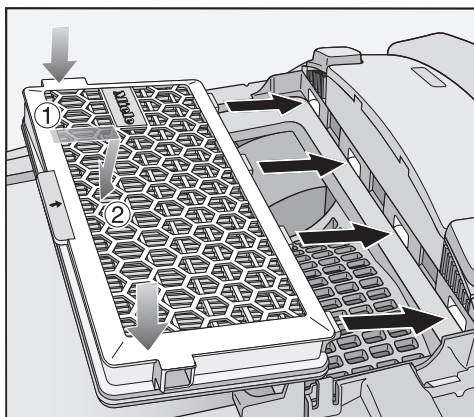

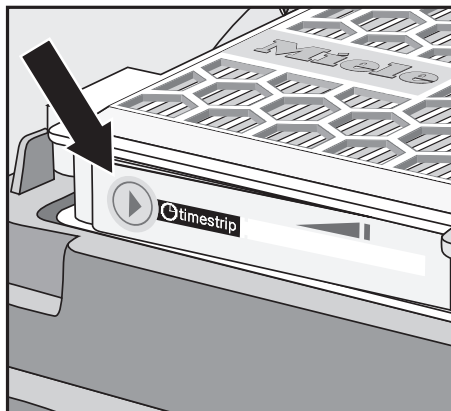

También debe habilitar el indicador de cambio de filtro del escape.

2. Si usted reemplaza el filtro extractor **b** o **c** por el filtro extractor **a**, deberá cerciorarse de colocar correctamente el filtro nuevo en el marco para filtro *.
Marco para filtro * - ver la sección "Accesorios opcionales"

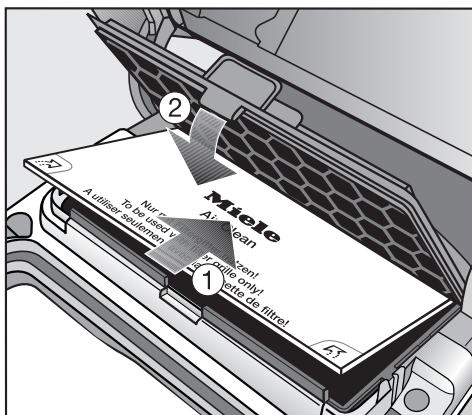

Cerciórese de insertar solamente un filtro extractor en el marco.

Indicador de servicio con botón de reinicio

El indicador se encenderá después de aproximadamente 50 horas de funcionamiento, lo que equivale a un año de uso promedio. Verifique si también es necesario cambiar el filtro de protección del motor y los filtros extractores. Será necesario restablecer el indicador después de reemplazar cualquiera de estos componentes. Para hacerlo, deberá encender la aspiradora.

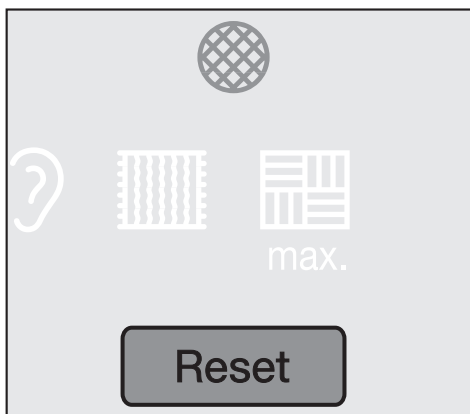

- Presione el botón de reinicio.

El indicador de servicio se apagará y se restablecerá a su posición inicial.

La característica de restablecimiento funciona correctamente solo si el indicador ya se ha encendido pero no si el botón de reinicio se oprime entre cada cambio de filtro.

Cómo limpiar el rodillo del cepillo para pisos

(no es necesario con la herramienta para pisos AirTeQ)

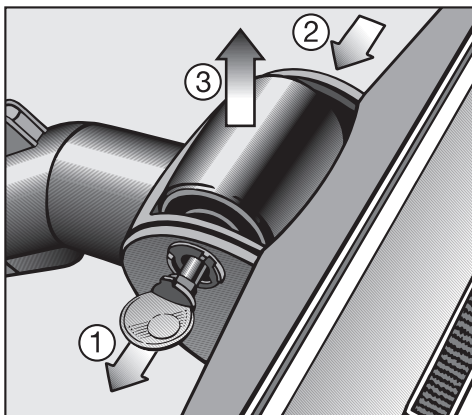

- ① Destrahe el pasador del rodillo con una moneda.
- ② Tire hasta sacar el pasador del rodillo.
- ③ Saque el rodillo.

- Extraiga todas las fibras, cabello, etc. y coloque nuevamente el rodillo y traeba el pasador.

Cuándo cambiar las almohadillas atrapa fibras del cepillo para pisos estándar

Se puede cambiar la almohadilla atrapa fibras del cepillo para pisos estándar cuando se ha gastado.

Cómo cambiar la almohadilla atrapa fibras

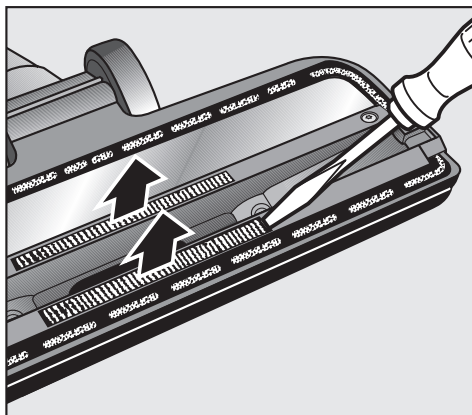
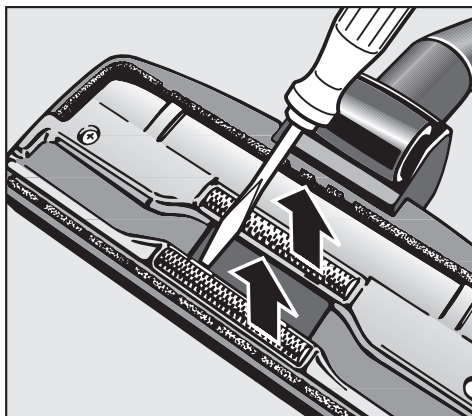

- Use un destornillador u objeto similar para quitar las atrapa-fibras de las ranuras.
- Inserte las atrapa-fibras nuevas.

Podrá adquirir almohadillas atrapa fibras nuevas en un distribuidor de aspiradoras Miele autorizado o directamente en Miele.

Limpeza y cuidado

 Apague y desenchufe la aspiradora previo a efectuar todo tipo de trabajo de mantenimiento.

Aspiradora y accesorios

La aspiradora y el resto de los accesorios de plástico se pueden limpiar con un paño húmedo o un limpiador apropiado para plástico.

 ¡No use productos abrasivos, a base de aceite, limpiavidrios u otros limpiadores multiuso!

Compartimiento de polvo

Si es necesario, se puede limpiar el compartimiento de polvo usando un **pañó** seco, un cepillo para extraer polvo u otra aspiradora para eliminar el polvillo.

Controle el indicador de cambio de bolsas para polvo y los demás filtros periódicamente. Limpie o reemplace estos elementos cuando sea necesario de acuerdo con estas Instrucciones de funcionamiento.

 No sumerja la aspiradora en agua. Si ingresa humedad al aparato existe el riesgo de descargas eléctricas.

Preguntas frecuentes

La aspiradora se apaga automáticamente.

Se enciende una luz de advertencia  cuando la aspiradora se ha recalentado.



Un sensor de temperatura apagará la aspiradora si ésta se calienta demasiado. Un indicador de protección térmica  señalará el recalentamiento que se visualizará en el pantalla de la aspiradora.

Lo descrito anteriormente puede ocurrir, por ejemplo, si un objeto bloquea la manguera de succión o si se tapan los poros de la bolsa para polvo con polvillo. La causa del recalentamiento puede deberse además a que el extractor o bien el filtro del compartimiento de polvo están muy sucios. Si esto ocurre, apague la aspiradora (oprime el interruptor de pie de Encendido/Apagado ) y desenchufe la unidad del tomacorriente.

Una vez solucionada la causa del problema, deje que la aspiradora se enfríe durante aprox. 20 - 30 minutos antes de volver a utilizarla.

Servicio técnico

En caso de que haya alguna falla que no pueda solucionar usted mismo, comuníquese con el Departamento de Servicio Técnico de Miele al número telefónico que figura en la contratapa de este folleto.

■ Indique el modelo de su aspiradora.

Puede encontrar esta información en la placa de datos ubicada en la parte inferior de la aspiradora.

Accesorios opcionales

Siga siempre las instrucciones de limpieza y cuidado del fabricante de pisos.

Puede pedir estos accesorios y otros productos desde el sitio web de Miele.

Algunos modelos traen uno o más de los siguientes accesorios.

Cepillos Powerbrushes

Para conectar un cepillo Powerbrush, usted además necesita:

- Mango telescópico eléctrico SET 210 o SET 220
- Manguera eléctrica SES 121

Cepillo Powerbrush SEB 217-3 (EB02)

Recomendado para limpiar a fondo revestimientos textiles de alto tránsito. Remueve la suciedad incrustada en el piso y evita la producción del efecto mate en áreas de mucha circulación.

Cepillo Powerbrush SEB 228 (EB03)

En comparación al SEB 217-3, este cepillo también puede regularse en altura dependiendo de los distintos tipos de alfombras y es adecuado especialmente para limpiar superficies extensas.

Cepillo Powerbrush SEB 236 (EB01)

Comparado con el SEB 228, este cepillo cuenta con una luz de control multifunción y luces LED para iluminar el área de trabajo.

Cepillos Turbo/para Pisos

Turbobrush Turbo Comfort (STB 205-3)

Para limpiar alfombras de pelo corto y revestimientos textiles.

Cepillo de mano Turbobrush Turbo Mini Compact (STB 20)

Para aspirar tapizados, colchones o butacas de automóviles.

Cepillo para pisos Hardfloor (SBB 235-3)

Para aspirar superficies duras, macizas, como por ejemplo baldosas.

Cepillo para pisos Parquet -3

Con cerdas naturales para aspirar pisos de tipo parquet que son propensos a rayarse, como ejemplos pisos de parquet y laminados.

Cepillo para pisos - Parquet Twister con cabeza giratoria (SBB 300-3)

Para aspirar todo tipo de pisos macizos y espacios reducidos.

Cepillo para pisos - Parquet Twister XL con cabeza giratoria (SBB 400-3)

Para aspirar superficies extensas, macizas y espacios reducidos.

Otros accesorios

Caja de accesorios MicroSet (SMC 20)

Accesorios para usar con objetos pequeños y de difícil acceso (estéreos, teclados, miniaturas, etc.)

Caja de accesorios CarCare (SCC 10)

Accesorios para limpiar el interior de los vehículos.

Caja de accesorios Cat&Dog (SCD 10)

Accesorios para limpiar viviendas donde hay mascotas.

Caja de accesorios Home&Care (SHC 10)

Accesorios para limpiar las salas de estar.

Cepillo universal (SUB 20)

Para limpiar libros, estantes, etc.

Cepillo para parilla / radiador (SHB 30)

Para limpiar radiadores, estantes estrechos y grietas.

Herramienta para colchón (SMD 10)

Para utilizarla en colchones, tapizados y grietas profundas.

Boquilla para grietas de 300 mm (SFD 10)

Boquilla extra larga para grietas para limpiar en pliegues, grietas y esquinas.

Boquilla para grietas de 560 mm (22") (SFD 20)

Boquilla para grietas flexible para aspirar sitios de difícil acceso.

Boquilla para tapizados de 190 mm (7 1/2") (SPD 10)

Boquilla para tapizados extra ancha para limpiar muebles tapizados, colchones y almohadas.

Extensión de manguera flexible (SFS 10)

Para extender la manguera de succión hasta aproximadamente 5 pies / 1,5 m.

Manubrio cómodo con iluminación (SGC 20)

Para la iluminación del área de trabajo.

Sello de higiene con carbón activado

Evita que se escape el o los olores al sacar la manguera de succión.

Filtro

Filtro extractor ActiveAirClean 50 (SF-AA 50)

Absorbe los olores que emanan de la suciedad de la bolsa para polvo.

Filtro extractor HEPA AirClean 50 (SF-HA 50)

Espectacular filtro extractor para obtener el aire más puro. Especialmente recomendable para personas alérgicas.

Marco para filtro

Necesario si usted quiere utilizar un filtro extractor Air Clean en vez de un filtro extractor ActiveAirClean 50 o HEPA AirClean 50.

Colaboración con la protección medioambiental

Eliminación del embalaje de transporte

La caja de cartón y el resto de los materiales contenidos, protegen su aparato durante su embarque. Estos, han sido diseñados para ser biodegradables y reciclables.

Asegúrese de poner en un lugar especial, cualquier material plástico, bolsas, etc. siempre y cuando estén fuera del alcance de los niños. Estos materiales son peligrosos, ya que hay peligro de asfixia.

Desechar la bolsa para polvo y los diversos filtros

Las bolsas originales de Miele y sus filtros están hechos de materiales que no dañan el medio ambiente. Estos pueden ser desechados junto con la basura normal siempre y cuando la aspiradora haya sido utilizada para polvo doméstico.

Conexión eléctrica

Conecte la aspiradora solamente a un enchufe de 127 V~ 60 Hz 1 100 W 10 A (fusible de enchufe 15 A).

Miele

Miele, S. A. de C. V.

(German Centre; Local 0-4-2)

Av. Santa Fe # 170 PB

Col. Lomas de Santa Fe

C. P. 01210, México D. F.

Servicio post venta:

Tel.: 01 800 MIELE 00

(01 800 64353 00)

Correo electronico: servicio@miele.com.mx

www.miele.com.mx

Dirección del fabricante

Miele & Cie. KG

Carl-Miele-Straße 29

33332 Gütersloh

Alemania



www.miele-shop.com

Todos los derechos reservados / S8 / 3213

LA INFORMACIÓN ESTÁ SUJETA A CAMBIOS. CONSULTE NUESTRO SITIO WEB PARA OBTENER LAS ESPECIFICACIONES, LA INFORMACIÓN TÉCNICA Y LA INF. SOBRE LA GARANTÍA MÁS ACTUALIZADAS.

Miele Limitée

Siège social au Canada

161 Four Valley Drive

Vaughan, ON L4K 4V8

Téléphone : (800) 643-5381

Télécopieur : (905) 532-2290

www.miele.ca

professional@miele.ca (questions commerciales)

Service à la clientèle – Mielecare (Canada)

Téléphone : (800) 565-6435

(905) 532-2272

Télécopieur : (905) 532-2292

customercare@miele.ca (questions générales et Service technique)

Allemagne

Miele & Cie. KG

Carl-Miele-Straße 29

33332 Gütersloh



www.miele-shop.com

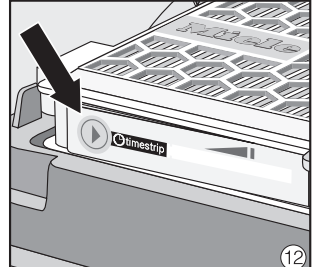
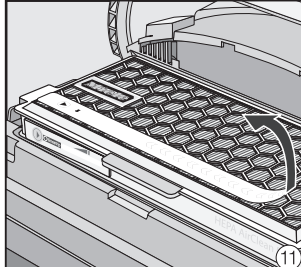
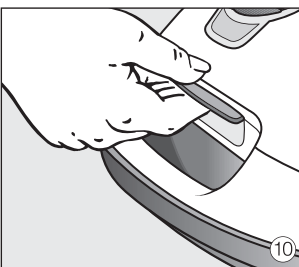
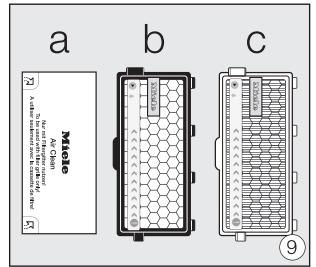
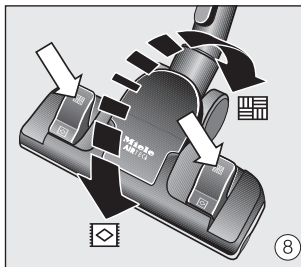
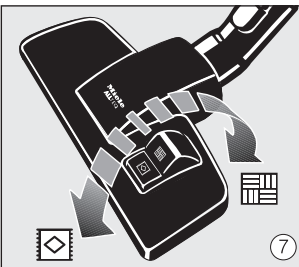
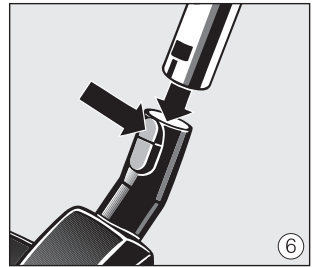
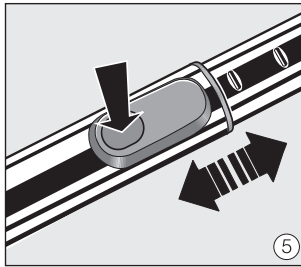
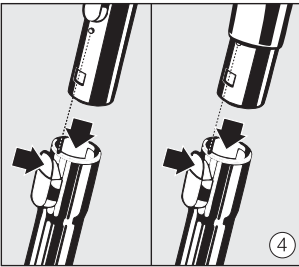
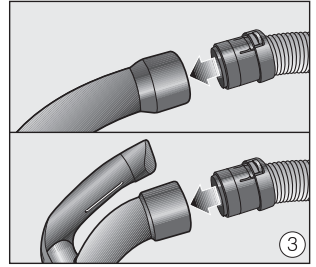
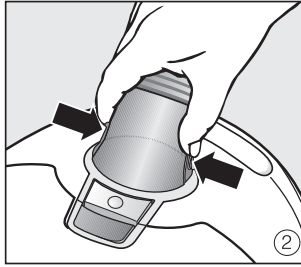
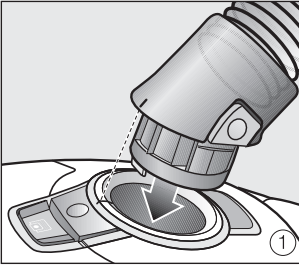

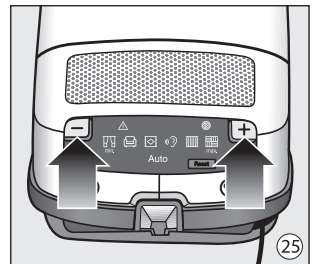
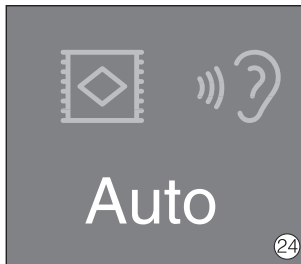
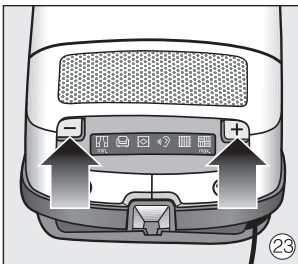
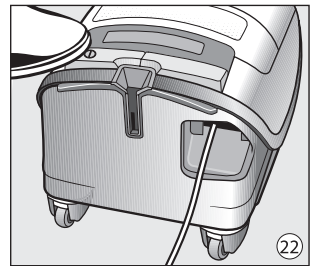
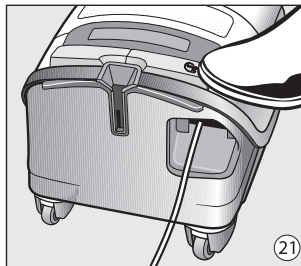
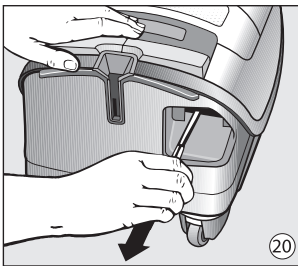
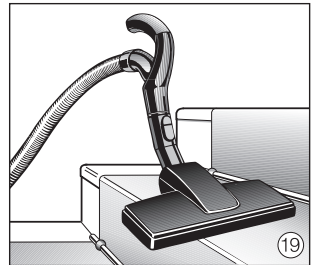
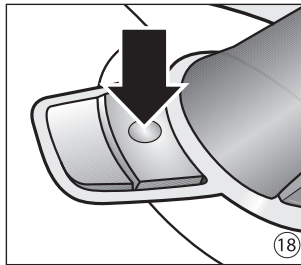
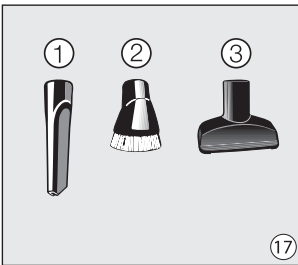
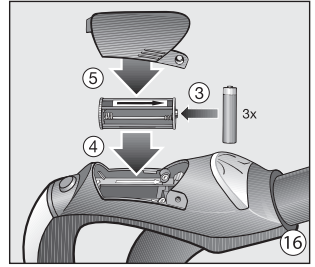
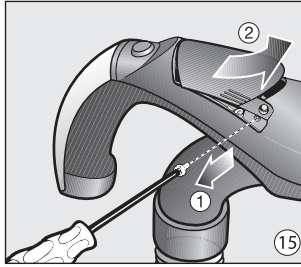
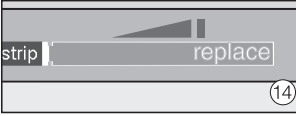

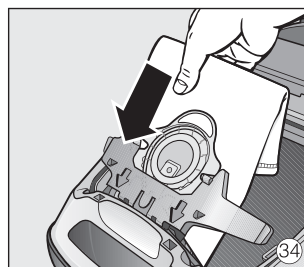
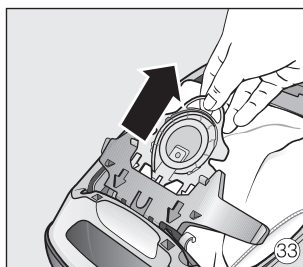
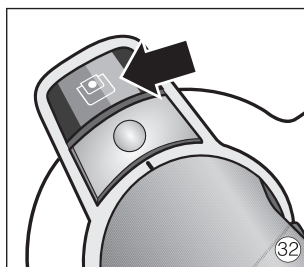
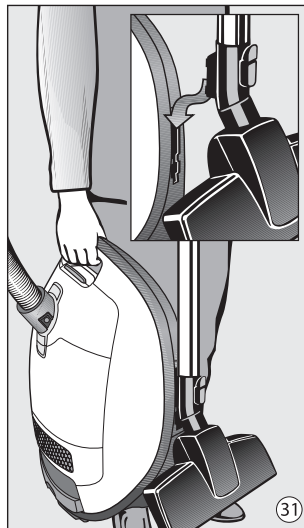
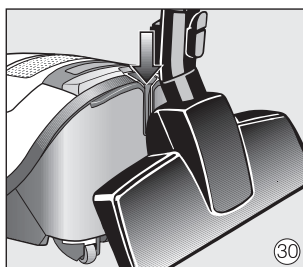
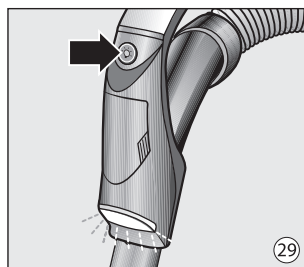
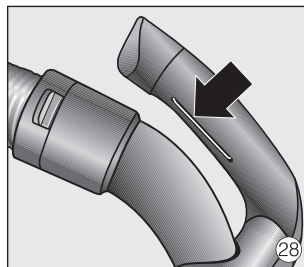
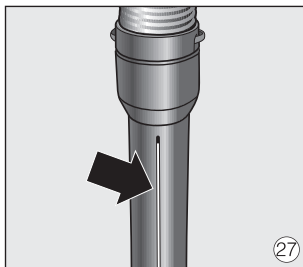
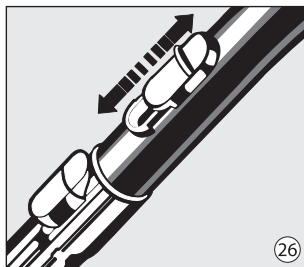

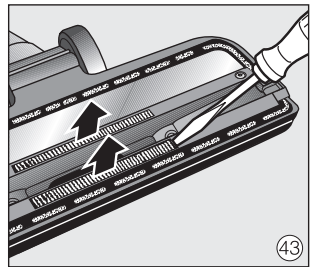
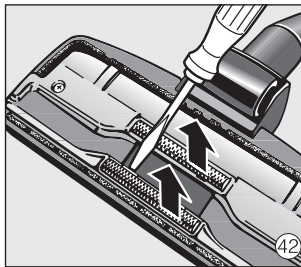
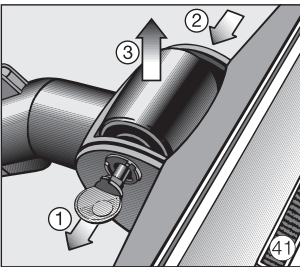
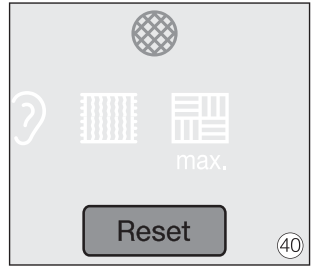
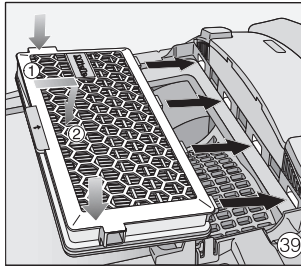
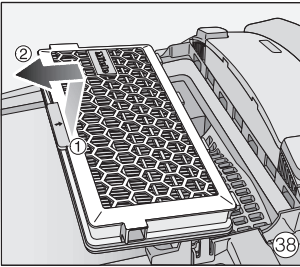
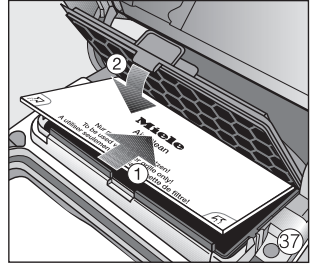
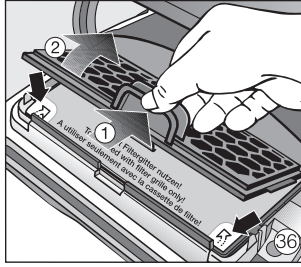
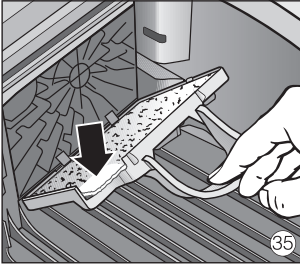

**Please have the model and serial number
of your appliance available before
contacting Technical Service.**

The Miele logo is displayed in a bold, white, sans-serif font against a solid black rectangular background.

**U.S.A.
Miele, Inc.**

National Headquarters

9 Independence Way
Princeton, NJ 08540
Phone: 800-843-7231
609-419-9898
Fax: 609-419-4298
www.mieleusa.com

**Technical Service & Support
Nationwide**

Phone: 800-999-1360
Fax: 888-586-8056

TechnicalService@mieleusa.com

**Canada
Miele Limited**

Headquarters and Showroom

161 Four Valley Drive
Vaughan, ON L4K 4V8
Phone: 800-643-5381
Fax: 905-532-2290
www.miele.ca
professional@miele.ca
(commercial enquiries)

MieleCare National Service

Phone: 800-565-6435
905-532-2272
Fax: 905-532-2292
customercare@miele.ca
(general and technical enquiries)



www.miele-shop.com