

OMRON®

INSTRUCTION MANUAL

COMP *Air* [®] _{XLT}

Compressor Nebulizer System MODEL NE-C25

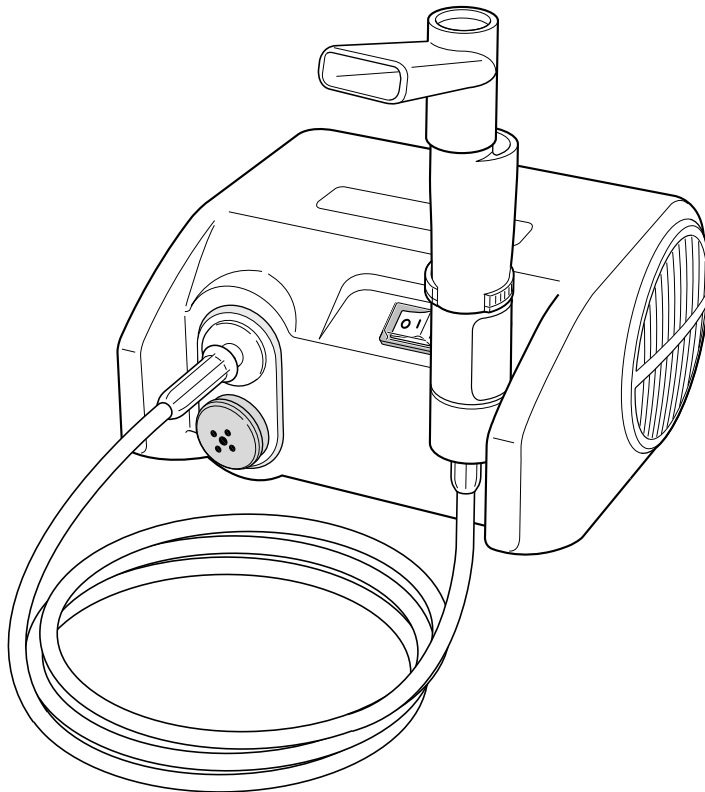

Caution: Federal (USA) law restricts this device to sale by or on the order of a physician or licensed healthcare practitioner.

PORTUGUÊS

ESPAÑOL

FRANÇAIS

ENGLISH

CONTENTS

Before Using the Device

Introduction	3
Safety Information	
Operating the Device	4
Risk of Electrical Shock	6
Maintenance and Storage	6
Know Your Unit	
Main Unit	7
Components and Replacement Parts	8

Operating Instructions

Preparing the Nebulizer for Use	9
Attaching the Air Tubing	12
Using the Device	13

Care and Maintenance

Cleaning after Each Use	16
Daily Disinfecting	17
Changing the Air Filter	19
Caring for the Device	20

Troubleshooting

Troubleshooting Guide	22
Warranty	23
FCC Statement	24
Specifications	25

The illustrations shown in this instruction manual are image drawings and may differ slightly from the appearance of the actual product.

INTRODUCTION

Thank you for purchasing the OMRON® CompAir® XLT® NE-C25 Compressor Nebulizer System.

Fill in for future reference.

DATE PURCHASED: _____

SERIAL NUMBER: _____

Staple your purchase receipt here

This product was developed for the successful treatment of asthma, allergies and other respiratory disorders. The compressor forces air to the nebulizer. When the air enters the nebulizer, it converts the prescribed medication into a mist of microscopic droplets that can easily be inhaled.

Your NE-C25 CompAir® XLT® comes with the following components:

- Compressor
- 5 Replacement Filters
- Carrying Bag
- Jet-Air® Nebulizer Kit
- Air Tubing
- Mouthpiece
- User Registration Card
- Instruction Manual (English, Spanish, Portuguese, French)

The following optional accessories are sold separately:



- Adult Mask
- Child Mask

The CompAir® XLT® is a prescription medical device. Operate this device only as instructed by your physician and/or licensed healthcare practitioner.













SAVE THESE INSTRUCTIONS

SAFETY INFORMATION

To assure the correct use of the product basic safety measures should always be followed including the warnings and cautions listed in this instruction manual.

SAFETY SYMBOLS USED IN THIS INSTRUCTION MANUAL	
 WARNING	Indicates a potentially hazardous situation which, if not avoided, could result in death or serious injury.
 CAUTION	Indicates a potentially hazardous situation which, if not avoided, may result in minor or moderate injury to the user or patient or damage to the equipment or other property.

OPERATING THE DEVICE

-  Read all the information in the instruction book and any other literature included in the box before using the unit.
-  For type, dose, and regime of medication follow the instructions of your physician or licensed healthcare practitioner.
-  Do not block the ventilation slots located on the sides of the device. Do not place the device where the ventilation slots may be obstructed during operation. This could result in the compressor overheating or malfunctioning.
-  Do not cover the compressor with a blanket, towel, or any other type of cover during use. This could result in the compressor overheating or malfunctioning.
-  Do not use the device where the device may be exposed to flammable gas or vapors.
-  Do not use tap or mineral water in the nebulizer kit for nebulizing purposes.
-  Clean and disinfect the nebulizer kit, mouthpiece, and optional nosepiece or masks before using them for the first time after purchase.
-  If the device has not been used for a long period of time clean and disinfect the nebulizer kit, mouthpiece, and optional nosepiece or masks before using them.
-  Always dispose of any remaining medication in the medication cup after each use. Use fresh medication each time you use the device.
-  Provide close supervision when this device is used by, on, or near infants, children or compromised individuals.
-  Do not insert any object into the compressor.
-  Make sure the air filter is clean. If the air filter has changed color or has not been used for 30 days, replace the filter.

SAFETY INFORMATION

OPERATING THE DEVICE (continued)

- ⚠ Do not operate without an air filter.
- ⚠ Make sure the nebulizer kit is correctly assembled, the air filter is properly installed, and the air tubing is correctly connected to the compressor and the nebulizer kit. Air may leak from the air tubing during use if not securely connected.
- ⚠ Inspect the compressor (main unit) and the nebulizer parts each time before using the device. Make sure no parts are damaged, the nozzle and air tubing are not blocked and the compressor operates normally.
- ⚠ Do not use the device if the air tubing is bent.
- ⚠ Do not block the air filter cover.
- ⚠ Do not alter the baffle, the nozzle in the medication cup or any part of the nebulizer kit.
- ⚠ Do not add more than 6ml of medication to the medication cup.
- ⚠ Do not operate the device at temperatures greater than +104°F (+40°C).
- ⚠ Do not tilt the nebulizer kit so the angle of the kit is greater than 45°. Medication may flow into the mouth.
- ⚠ Do not shake the nebulizer kit while using the device.
- ⚠ Do not subject the compressor or any of the components to strong shocks, such as dropping on the floor.
- ⚠ This device is approved for human use only.
- ⚠ Do not disassemble or attempt to repair the device or components.
- ⚠ Operate the device only as intended. Do not use the device for any other purpose.
- ⚠ Dispose of the device, components and optional accessories according to applicable local regulations. Unlawful disposal may cause environmental pollution.
- ⚠ Use only Omron authorized parts and accessories. Parts and accessories not approved for use with the device may damage the unit.
- ⚠ Changes or modification not approved by Omron Healthcare will void the user warranty.

SAFETY INFORMATION

RISK OF ELECTRICAL SHOCK

- ⚠ Do not plug or unplug the power cord into the electrical outlet with wet hands.
- ⚠ Do not immerse the compressor (main unit) in water or other liquid.
- ⚠ Do not spill water or other liquids on the compressor and power cord. The compressor and power cord are not waterproof. If liquid spills on these parts, immediately unplug the power cord and wipe off the liquid with gauze or other soft absorbent material.
- ⚠ Do not use or store the device in humid locations, such as a bathroom. Use the device within the operating temperature and humidity.
- ⚠ Do not use a cellular phone near the device. It may result in an operational failure.
- ⚠ Do not overload power outlets. Plug the device into an outlet with the appropriate voltage.
- ⚠ Do not use extension cords. Plug the power cord directly into the electrical outlet.
- ⚠ Unplug the power cord from the electrical outlet after using the device.
- ⚠ Unplug the power cord from the electrical outlet before cleaning the device.

MAINTENANCE AND STORAGE

- ⚠ Keep the device out of the reach of unsupervised infants and children. The device may contain small parts that can be swallowed.
- ⚠ Do not leave the cleaning solution in the nebulizer parts. Rinse the nebulizer parts with clean hot tap water after disinfecting.
- ⚠ Wash the nebulizer parts after each use. Dry the parts immediately after washing.
- ⚠ Do not store the air tubing with moisture or medication remaining in the air tubing. This could result in infection as a result of bacteria.
- ⚠ Store the device and the components in a clean, safe location.
- ⚠ Do not carry or leave the nebulizer kit with medication in the medication cup.
- ⚠ Do not place or attempt to dry the device, components, or any of the nebulizer kit parts in a microwave oven.
- ⚠ Do not wrap the power cord around the compressor (main unit).

KNOW YOUR UNIT

Compressor:

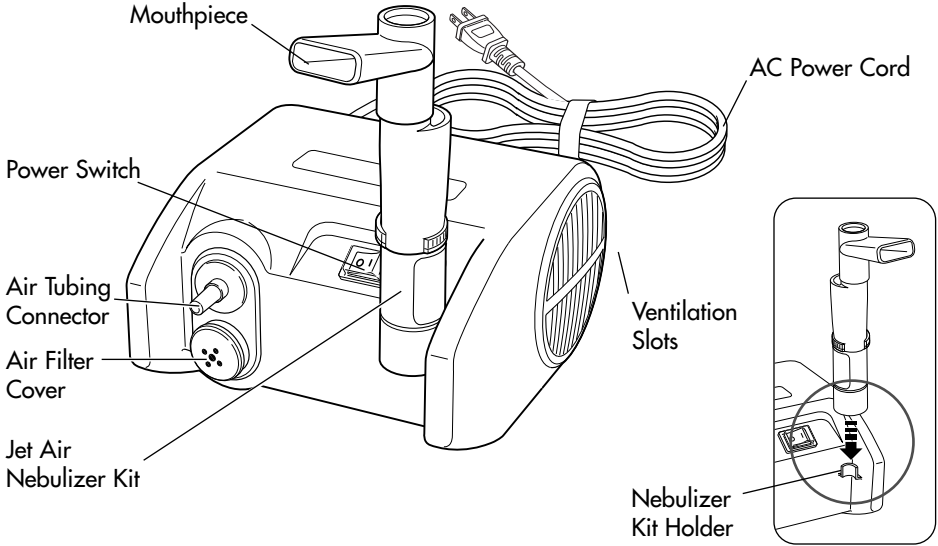

Nebulizer Kit:

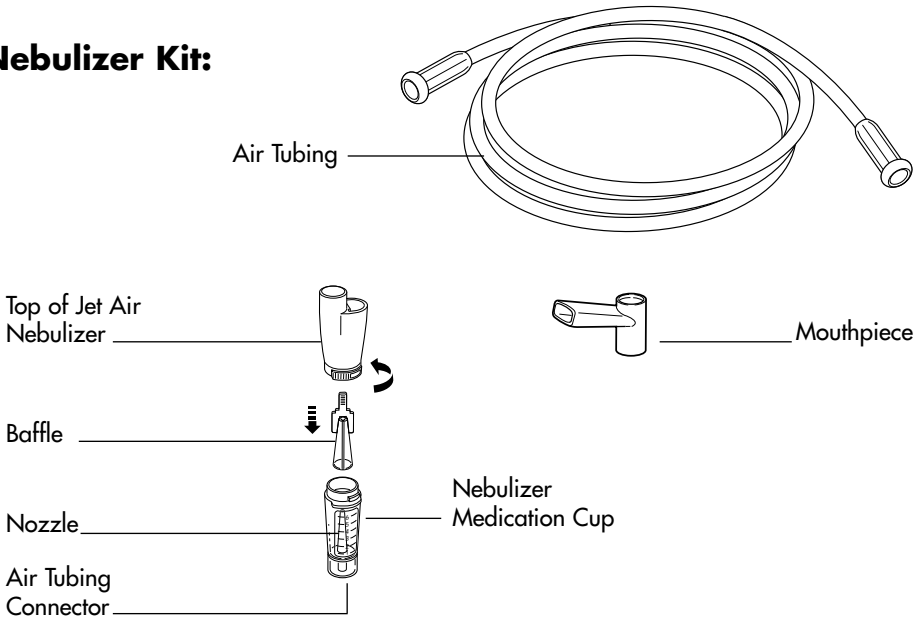

KNOW YOUR UNIT

Components:

Air Tubing

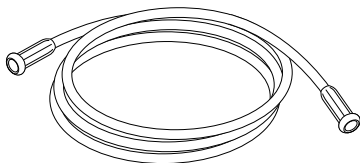

Air Filters
Package of 5

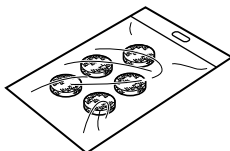

Air Filter Cover



Instruction Manual

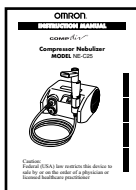

User
Registration
Card



Carrying Bag



Optional Accessories:

Adult Mask



Child Mask

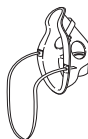

Nosepiece



Accessories and Replacement Parts

	Model No.
Adult Mask9920
Air Filters (Package of 5)9930
Child Mask9921
NosepieceC911
JetAir® Reusable Nebulizer Kit Set9914
Includes Nebulizer Kit, Mouthpiece and Air Tubing	
JetAir® Disposable Nebulizer Kit Set9973
Includes Nebulizer Kit, Mouthpiece and Air Tubing	
Instruction ManualNE-C25INST Rev

PREPARING THE NEBULIZER FOR USE

⚠ WARNING

Clean and disinfect the nebulizer kit, mouthpiece, and optional nosepiece or masks before using them for the first time after purchase.

⚠ WARNING

If the device has not been used for a long period of time clean and disinfect the nebulizer kit, mouthpiece, and optional nosepiece or masks before using them.

For directions on cleaning and disinfecting refer to page 16 and page 17.

⚠ CAUTION

Make sure the air filter is clean. If the air filter has changed color or has not been used for 30 days, replace the filter.

For directions on changing the air filter refer to page 19.

1. Turn the power switch off.

Make sure the power switch is in the O position.

2. Plug the power plug into the electrical outlet.

⚠ WARNING

Do not plug or unplug the power cord into the electrical outlet with wet hands.

⚠ CAUTION

Do not overload power outlets. Plug the device into the appropriate voltage outlet.

⚠ CAUTION

Do not use extension cords. Plug the power cord directly into the electrical outlet.

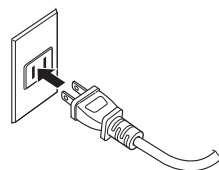

3. Gently twist the nebulizer kit counter clockwise and lift the top of the nebulizer kit off.

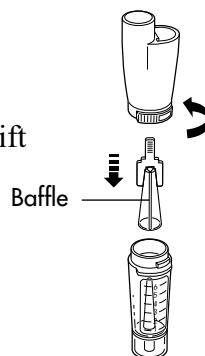

4. Make sure the baffle is placed securely in the medication cup.

⚠ CAUTION

Do not alter the baffle, the nozzle in the medication cup or any part of the nebulizer kit.

PREPARING THE NEBULIZER FOR USE

5. Add the correct amount of prescribed medication to the medication cup.

⚠ WARNING

For type, dose, and regime of medication follow the instructions of your physician or licensed healthcare practitioner.



⚠ WARNING

Do not spill water or other liquids on the compressor and power cord. The compressor and power cord are not waterproof. If liquid spills on these parts, immediately unplug the power cord and wipe off the liquid with gauze or other soft absorbent material.

⚠ WARNING

Do not use tap or mineral water in the nebulizer kit for nebulizing purposes.

⚠ CAUTION

Do not add more than 6ml of medication to the medication cup.

6. Assemble the nebulizer kit by gently twisting the top and bottom sections together clockwise. Make sure the two sections fit securely.

PREPARING THE NEBULIZER FOR USE

7. Attach the desired inhalation accessory.

USING THE MOUTHPIECE

Attach the mouthpiece to the top of the nebulizer kit.

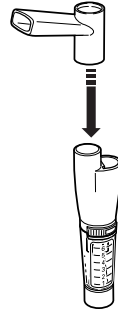

USING THE NOSEPIECE

Attach the nosepiece to the top of the nebulizer kit.



USING THE CHILD MASK

Attach the mask to the top of the nebulizer kit.

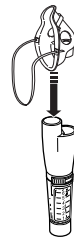

USING THE ADULT MASK

Attach the mask to the top of the nebulizer kit.

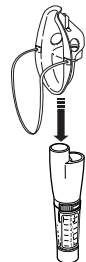

ATTACHING THE AIR TUBING

1. Push one end of the Air Tubing onto the Air Tubing Connector on the front side of the compressor.
2. Push the other end of the Air Tubing onto the Air Tubing Connector on the bottom of the Nebulizer Kit.

NOTE: Keep the nebulizer kit upright when attaching the air tube. Medication may spill out of the medication cup.

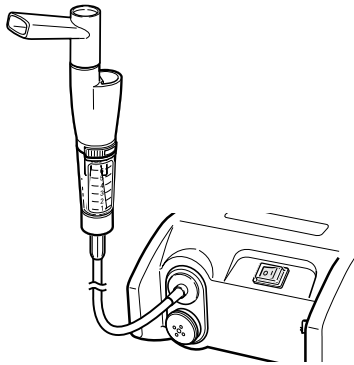

⚠ CAUTION

Make sure the nebulizer kit is correctly assembled, the air filter is properly installed, and the air tubing is correctly connected to the compressor and the nebulizer kit. Air may leak from the air tubing during use if not securely connected.

⚠ CAUTION

Do not use the device if the air tubing is bent.

3. Use the Nebulizer Kit Holder as a temporary holder for the nebulizer kit.

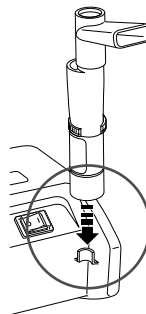

USING THE DEVICE

⚠ WARNING

Do not use the device where the device may be exposed to flammable gas or vapors.

⚠ WARNING

Do not use or store the device in humid locations, such as a bathroom. Use the device within the operating temperature and humidity.

⚠ CAUTION

Provide close supervision when this device is used by, on, or near infants, children or compromised individuals.

⚠ CAUTION

Do not use a cellular phone near the device. It may result in an operational failure.

⚠ CAUTION

Inspect the compressor (main unit) and the nebulizer kit parts each time before using the device. Make sure no parts are damaged, the nozzle and air tubing are not blocked and the compressor operates normally.

1. Hold the nebulizer kit as illustrated on the right.

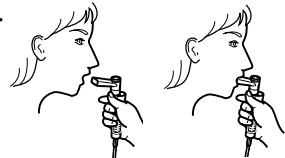

⚠ CAUTION

Do not tilt the nebulizer kit so the angle of the kit is greater than 45°. Medication may flow into the mouth.

⚠ CAUTION

Do not shake the nebulizer kit while using the device.

2. Turn the power switch on.
The power switch is in the (1) position.

NOTE: The compressor starts. Make sure the nebulization begins and aerosol is generated.

To stop the nebulization, turn the power switch to the off **○** position.

USING THE DEVICE

⚠ WARNING

Do not block the ventilation slots located on the sides of the device. Do not place the device where the ventilation slots may be obstructed during operation. This could result in the compressor overheating or malfunctioning.

⚠ WARNING

Do not cover the compressor with a blanket, towel, or any other type of cover during use. This could result in the compressor overheating or malfunctioning.

⚠ CAUTION

Do not block the air filter cover.

3. Inhale medication as instructed by your physician or licensed healthcare practitioner.

USING THE MOUTHPIECE

Insert the mouthpiece into your mouth. Inhale medication breathing normally. Exhale normally through the mouthpiece.



USING THE NOSEPIECE

Inhale the medication through the nosepiece. Exhale through the mouth.

USING THE CHILD MASK or THE ADULT MASK

Place the mask over the nose and mouth. Pull the elastic strap over the head. Gently pull on the strap to securely hold the mask over the nose and mouth. Inhale the medication. Exhale normally through the mask.

4. Complete the treatment.

⚠ WARNING

For type, dose, and regime of medication follow the instructions of your physician or licensed healthcare practitioner.

USING THE DEVICE

5. At the end of the treatment, turn the power switch off. The power switch is in the **○** position. The compressor turns off and nebulization stops.
6. Disconnect the Air Tubing from the Nebulizer Kit. Grasp the end of the Air Tubing connected to the nebulizer kit and gently pull down to disconnect the Air Tubing from the Air Tubing Connector on the bottom of the nebulizer kit.
7. Check the Air Tubing. No condensation or moisture should remain in the Air Tubing.

⚠ WARNING

Do not store the air tubing with moisture or medication remaining in the air tubing. This could result in infection as a result of bacteria.

If any condensation or moisture remains in the air tubing, remove the moisture from the air tubing. Follow the directions below:

1. Make sure the Air Tubing is still connected to the Air connector on the front side of the compressor.
 2. Turn the power switch on. The power switch is in the (1) position. The compressor will start and pump air through the air tubing to expel the moisture.
 3. Turn the power switch off.
8. Disconnect the Air Tubing from the compressor. Grasp the end of the Air Tubing and gently pull the Air Tubing off the Air Connector on the front side of the compressor.
 9. Unplug the device from the electrical outlet.

⚠ CAUTION

Unplug the power cord from the electrical outlet after using the device.

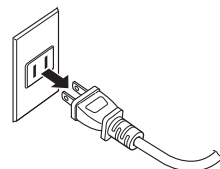

CLEANING AFTER EACH USE

Following the cleaning instructions after each use will prevent any remaining medication in the bottle from drying resulting in the device not nebulizing effectively and will help prevent infections.

WARNING

Wash the nebulizer parts after each use. Dry the parts immediately after washing.

1. Remove the inhalation accessory (mouthpiece, mask, or nosepiece) from the nebulizer kit.
2. Disconnect the air tubing from the nebulizer kit.
3. Gently twist the nebulizer kit counterclockwise and lift to separate the nebulizer kit into two sections.
4. Remove the baffle from the bottom section of the nebulizer kit.
5. Discard remaining medication in the medication cup.

WARNING

Always dispose of any remaining medication in the medication cup after each use. Use fresh medication each time you use the device.

6. Rinse all the parts of the nebulizer kit and the mouthpiece, nosepiece or mask with hot tap water. You may also wash these parts in a dishwasher. Remove the parts after the wash and rinse cycle is completed. DO NOT wash the mask in a dishwasher.

CAUTION

Place the nebulizer pieces in a basket recommended for dishwasher use.

Place the basket on the top shelf to avoid any damage to the nebulizer kit.

7. Rinse the mask with hot tap water.
8. Hand dry or air dry in a clean environment using a soft, clean, lint-free cloth.
9. Assemble the nebulizer kit and store the nebulizer kit in a dry, sealed bag in the storage pocket of the carrying bag.

DAILY DISINFECTING

You can disinfect daily by soaking the parts in a vinegar solution or using a commercially available medical disinfectant. If your physician or respiratory therapist specifies a different cleaning procedure follow their instructions.

Disinfect the nebulizer kit and the mask, nosepiece or mouthpiece after the last treatment of the day.

VINEGAR METHOD

1. Make a solution of 1 part white vinegar and 3 parts distilled water. Make enough solution to submerge the parts.
2. Remove the inhalation accessory (mouthpiece, mask, or nosepiece) from the nebulizer kit.
3. Disconnect the air tubing from the nebulizer kit.
4. Gently twist and pull the nebulizer kit counterclockwise and lift to separate the nebulizer kit into two sections.
5. Remove the baffle from the bottom section of the nebulizer.
6. Wash all the parts of the nebulizer kit, the mouthpiece, nosepiece or mask in warm water and a mild detergent. Rinse in hot tap water. You may also wash the nebulizer kit, mouthpiece or nosepiece in a dishwasher. **DO NOT** wash the mask in a dishwasher.

CAUTION

Place the nebulizer pieces in a basket recommended for dishwasher use.

Place the basket on the top shelf to avoid any damage to the nebulizer kit.

7. Submerge the parts in the white vinegar and distilled water solution for 30 minutes.
8. Remove the parts and discard the solution. Rinse the parts with hot tap water.

DAILY DISINFECTING

9. Hand dry or air dry in a clean environment using a soft, clean, lint-free cloth.
10. Assemble the nebulizer kit and store the nebulizer kit in a dry, sealed bag. Place sealed bag in the storage pocket of the carrying bag.

⚠ WARNING

Store the device and the components in a clean, safe location.

MEDICAL DISINFECTANT METHOD

Consult your physician or respiratory therapist regarding the use of medical disinfectant cleaners. Carefully follow the instructions supplied by the manufacturer of the medical disinfectant.

CHANGING THE AIR FILTER

Change the air filter every 30 days even if the air filter does not appear dirty. If the air filter appears dirty, or if water or medication has spilled on the air filter replace with a new air filter immediately.

1. Pull the air filter cover to remove it from the front side of the compressor.

2. Remove the dirty filter with a small pointed object.

⚠ CAUTION

Do not attempt to wash or clean the air filter. Damp air filters can cause blockages. Do not substitute cotton or any other material for the air filter.

⚠ CAUTION

Wash the air filter cover regularly to prevent any blockage in the cover. Do not boil. Make sure the cover is dry before inserting the new air filter.

⚠ CAUTION

Do not operate without air filter.

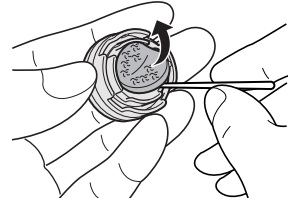

3. Insert a new air filter into the air filter cover.

⚠ CAUTION

Before inserting the new air filter make sure the air filter is clean and free of dust. Use only the Omron air filter designed for this device.

4. Put the air filter cover back on the compressor.

CARING FOR THE DEVICE

To keep your device in the best condition and protect the unit from damage follow these directions:

⚠ CAUTION

Do not subject the compressor or any of the components to strong shocks, such as dropping on the floor.

⚠ CAUTION

Use only Omron authorized parts and accessories.

CLEANING THE COMPRESSOR

Clean the casing of the main unit by using a soft cloth moistened with water or a mild detergent. Do not use abrasive cleaners. Dry the casing immediately using a soft clean cloth.

⚠ WARNING

Do not immerse the compressor (main unit) in water or other liquid.

⚠ CAUTION

Unplug the power cord from the electrical outlet before cleaning the device.

⚠ CAUTION

Do not insert any object into the compressor.

STORING THE DEVICE

1. Put the nebulizer kit and the inhalation accessory (mouthpiece, nosepiece or mask) in a dry, sealed bag. Place the bag in the storage pocket of the carrying bag.
2. Coil the air tubing and place in the storage pocket.
3. Place the compressor in the carrying bag.

⚠ CAUTION

Do not wrap the power cord around the compressor (main unit).

CARING FOR THE DEVICE

4. Zipper the bag closed.
5. Store the device in a safe, clean location. Do not store the device in extreme hot or cold temperature, high humidity or in direct sunlight.

⚠ WARNING

Keep the device out of the reach of unsupervised infants and children. The device may contain small parts that can be swallowed.

⚠ CAUTION

Do not carry or leave the nebulizer kit with medication in the medication cup.

⚠ CAUTION

Do not disassemble or attempt to repair the device or components.

FOR CUSTOMER SERVICE (USA and Canada)

Visit our web site at: www.omronhealthcare.com

Call toll free: 1-800-634-4350

TROUBLESHOOTING GUIDE

PROBLEM	CAUSE	SOLUTION
No power on unit when the power switch is turned on.	The device is not plugged into an electrical outlet.	Turn the power switch off. Plug the power plug into an electrical outlet. Turn the device on.
No nebulization or low nebulization rate when the power is on.	No medication in the medication cup. Too much or too little medication in the medication cup.	Add the correct amount of medication to the medication cup.
	The baffle is not placed in the medication cup or is incorrectly positioned.	Make sure the baffle is correctly positioned over the nozzle in the medication cup.
	The nebulizer kit is not correctly assembled.	Make sure the nebulizer kit is correctly assembled and the inhalation accessory is correctly attached.
	The nozzle is blocked.	Clean and disinfect the nebulizer kit to remove the blockage.
	The nebulizer kit is tilted at an incorrect angle.	Hold the nebulizer kit correctly. Do not tilt the nebulizer kit so the angle of the kit is greater than 45 degrees.
	The air tubing is incorrectly attached.	Make sure the air tubing is correctly attached to the compressor and the nebulizer kit.
	The air tubing is folded or damaged. The air tube is blocked.	Make sure the air tubing is not folded, kinked or bent. Inspect the air tubing for any damage. Replace the air tubing if damaged.
	The air filter is dirty.	Replace the air filter with a new clean air filter.
The device is abnormally loud.	The air filter cover is incorrectly attached.	Attach the air filter cover correctly. Make sure the air filter cover is not blocked.
The device is very hot.	The ventilation slots are blocked.	Do not block the ventilation slots located on the sides of the compressor. Do not cover the compressor with any type of cover during use. Place the device where the ventilation slots are not obstructed during use.

WARRANTY

LIMITED WARRANTIES (USA and Canada)

Your Omron NE-C25 CompAir® XLT® Nebulizer Compressor, excluding the nebulizer kit, inhalation accessories, air tubing and air filters, is warranted to be free from defects in materials and workmanship appearing within 5 years from the date of purchase, when used in accordance with the instructions provided with your device. The above warranty extends only to the original retail purchaser.

We will, at our option, repair or replace without charge your Omron Nebulizer Compressor. Repair or replacement is our only responsibility and your only remedy under the above warranties.

To obtain warranty service contact Omron Healthcare's Customer Service by calling **1-800-634-4350** for the address of the repair location and the return shipping and handling fee. Information for warranty service is available on our website at www.omronhealthcare.com.

Enclose the Proof of Purchase. Include a letter, with your name, address, phone number, and description of the specific problem. Pack the product carefully to prevent damage in transit. Because of possible loss in transit, we recommend insuring the product with return receipt requested.

ALL IMPLIED WARRANTIES, INCLUDING BUT NOT LIMITED TO THE IMPLIED WARRANTIES OF MERCHANTABILITY AND FITNESS FOR PARTICULAR PURPOSE, ARE LIMITED TO THE DURATION OF THE APPLICABLE WRITTEN WARRANTY ABOVE. Some states do not allow limitations on how long an implied warranty lasts, so the above limitation may not apply to you.

OMRON SHALL NOT BE LIABLE FOR LOSS OF USE OR ANY OTHER INCIDENTAL, CONSEQUENTIAL OR INDIRECT COSTS, EXPENSES OR DAMAGES. Some states do not allow the exclusion or limitation of incidental or consequential damages, so the above exclusions may not apply to you.

This warranty gives you specific legal rights, and you may also have other rights which may vary from state to state.

FOR CUSTOMER SERVICE (USA and Canada)

Visit our web site at: www.omronhealthcare.com

Call toll free: 1-800-634-4350

LIMITED WARRANTIES (OUTSIDE OF THE USA AND CANADA)

Your Omron NE-C25 CompAir® XLT® Nebulizer Compressor, excluding the nebulizer kit, inhalation accessories, air tubing and air filters, is warranted to be free from defects in materials and workmanship appearing within 5 years from the date of purchase, when used in accordance with the instructions provided with your device. The above warranty extends only to the original retail purchaser. Should repair be needed during the warranty period, please contact the authorized distributor in your country.

The above warranty is complete and exclusive. The warrantor expressly disclaims liability for incidental, special, or consequential damages of any nature. (Some countries do not allow the exclusion or limitation of incidental or consequential damages, so the above warranty may not apply to you.)

Any implied warranties arising by the operation of law shall be limited in duration to the term of this warranty. (Some countries do not allow limitations on how long an implied warranty lasts, so the above limitation may not apply to you.)

This warranty gives you specific legal rights and you may have other rights which vary from country to country.

FCC STATEMENT

Note:**POTENTIAL FOR RADIO/TELEVISION INTERFERENCE (for U.S.A. only)**

This product has been tested and found to comply with the limits for a Class B digital device, pursuant to part 15 of the FCC rules.

These limits are designed to provide reasonable protection against harmful interference in a residential installation. The product generates, uses, and can radiate radio frequency energy and, if not installed and used in accordance with the instructions, may cause harmful interference to radio communications. However, there is no guarantee that interference will not occur in a particular installation. If the product does cause harmful interference to radio or television reception, which can be determined by turning the product on and off, the user is encouraged to try to correct the interference by one or more of the following measures:

- Reorient or relocate the receiving antenna
- Increase the separation between the product and the receiver.
- Connect the product into an outlet on a circuit different from that to which the receiver is connected.
- Consult the dealer or an experienced radio/TV technician for help.

POTENTIAL FOR RADIO/TELEVISION INTERFERENCE (for Canada only)

This digital apparatus does not exceed the Class B limits for radio noise emissions from digital apparatus as set out in the interference-causing equipment standard entitled “Digital Apparatus”, ICES-003 of the Canadian Department of Communications.

Cet appareil numérique respecte les limites de bruits radioélectriques applicables aux appareils numériques de Classe B prescrites dans la norme sur le matériel brouilleur: “Appareils Numériques”, ICES-003 édictée par le ministre des communications.



Changes or modifications not expressly approved by the party responsible for compliance could void the user's authority to operate the equipment.

SPECIFICATIONS

Model:	NE-C25
Type:	Compressor nebulizer
Electrical:	120V 60Hz
Power Consumption:	120V 1.7A
Nebulizer Rate:	0.20 ml/min. minimum
Particle Size:	MMD approximately 5 µm (based on EN13544-1)
Medication Cup Capacity:	6 ml (cc) max.
Appropriate Medication Quantities:	2 ml - 6 ml (cc)
Operating Temperature/ Humidity:	+50°F to +104°F (+10°C to +40°C), 20% to 85% RH
Storage Temperature/ Humidity/Air Pressure:	-13°F to +140°F (-25°C to +60°C), 10% to 95% RH, 700hPa to 1060hPa
Weight:	Approx. 3.7lbs. (1.7kg) (compressor only)
Dimensions:	Approx. 6 1/2" (w) × 4" (h) × 7" (d) (158 mm × 100mm × 175mm)
Contents:	Compressor, 5 Replacement Air Filters, Carrying Bag, Jet-Air® Nebulizer Kit, Air Tubing, Mouthpiece, User Registration Card, Instruction Manual (English, Spanish, Portuguese and French).
UPC Code:	0 73796 45325 1

*MMD = Mass Median Diameter

NOTES:

- Subject to technical modification without prior notice.
- Please note that specifications may vary with medication type used.
 = Type B  = Class II
- Do not use the device where it may be exposed to flammable gas.
- This unit conforms to EMC Standard IEC60601-1-2:2001. However, if it is used together with other medical devices or electrical equipment, they may influence the operations of one of devices. Please follow any instructions in the manuals and use all devices correctly.
- Specifications measured under typical conditions.

NOTES

NOTES

Made in China

Distributed by:

Omron Healthcare, Inc.

1200 Lakeside Drive

Bannockburn, Illinois 60015 USA

www.omronhealthcare.com

Copyright © 2008 OMRON HEALTHCARE, INC.

OMRON®

GUIDE DE L'UTILISATEUR

COMP *Air* [®] _{XLT}

Système nébuliseur à compresseur MODÈLE NE-C25

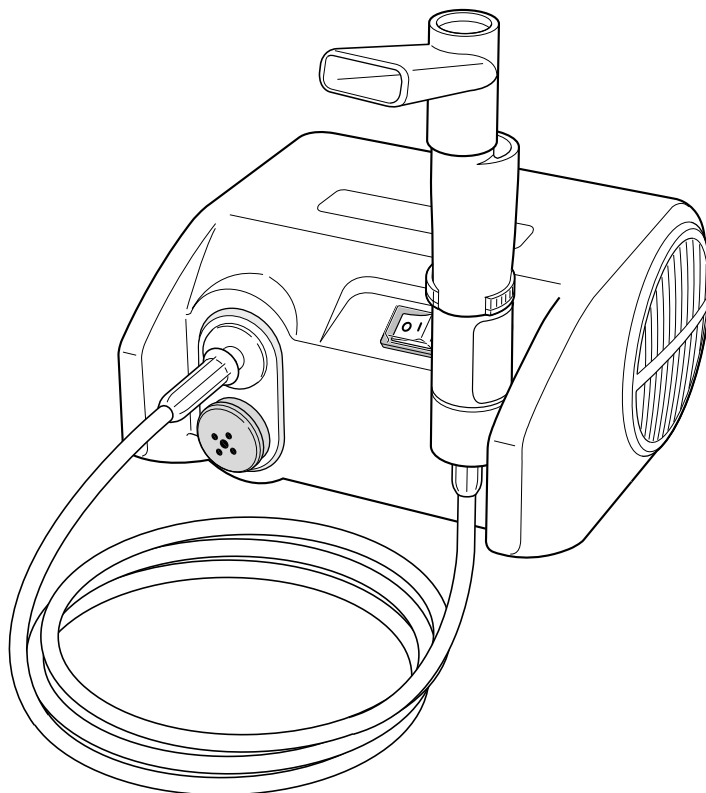

FRANÇAIS

Mise en garde : En vertu de la loi américaine, la vente de cet appareil n'est permise que sur ordonnance d'un médecin ou d'un professionnel de la santé autorisé.

TABLE DES MATIÈRES

Avant d'utiliser l'appareil

Introduction	F3
Renseignements sur la sécurité	
Utilisation de l'appareil	F4
Risque de choc électrique	F6
Entretien et entreposage	F6
Familiarisez-vous avec l'appareil	
Unité principale	F7
Composants et pièces de rechange	F8

Mode d'emploi

Préparation du nébuliseur pour l'utilisation	F9
Fixation du tube à air	F12
Utilisation de l'appareil	F13

Entretien

Nettoyage après chaque usage	F16
Désinfection quotidienne	F17
Changement du filtre à air	F19
Entretien de l'appareil	F20

Dépannage

Guide de dépannage	F22
Garantie	F23
Conformité FCC	F24
Spécifications	F25

Les illustrations présentées dans ce guide de l'utilisateur sont des dessins qui pourraient présenter le produit de façon légèrement différente.

INTRODUCTION

Nous vous remercions d'avoir acheté le Système nébuliseur à compresseur CompAir XLT® modèle NE-C25, d'OMRON®.

Veillez inscrire les renseignements demandés à des fins de consultation.

DATE D'ACHAT : _____

NUMÉRO DE SÉRIE : _____

Agrafez votre reçu d'achat ici

Ce produit a été conçu pour traiter efficacement l'asthme, les allergies et les autres troubles respiratoires. Le compresseur pousse l'air vers le nébuliseur. Quand l'air pénètre dans le nébuliseur, il transforme le médicament prescrit en brumisation de gouttelettes microscopiques faciles à inhaler.

Le modèle NE-C25 de CompAir XLT® est fourni avec les composants suivants :

- Compresseur
- 5 filtres de rechange
- Sac de transport
- Nébuliseur Jet-Air®
- Tube à air
- Embout buccal
- Fiche d'enregistrement de l'utilisateur
- Guide de l'utilisateur (anglais, espagnol, portugais, français)

Les accessoires suivants sont en option et vendus séparément :



- Masque pour adulte
- Masque pour enfant

Le CompAir® XLT® est un appareil médical de prescription. Utilisez cet appareil uniquement tel que prescrit par votre médecin ou votre professionnel de la santé autorisé.













CONSERVEZ CES DIRECTIVES

RENSEIGNEMENTS SUR LA SÉCURITÉ

Il est important de toujours respecter les mesures de sécurité de base ainsi que les avertissements et les mises en garde de ce guide de l'utilisateur afin d'assurer une utilisation appropriée du produit.

SYMBOLES DE SÉCURITÉ UTILISÉS DANS CE GUIDE DE L'UTILISATEUR	
 AVERTISSEMENT	Indique une situation potentiellement dangereuse qui, si elle n'est pas évitée, pourrait causer la mort ou une blessure grave.
 MISE EN GARDE	Indique une situation potentiellement dangereuse qui, si elle n'est pas évitée, pourrait causer une blessure superficielle ou légère à l'utilisateur ou au patient, ou endommager l'équipement ou d'autres objets.

UTILISATION DE L'APPAREIL

-  Lire tous les renseignements fournis dans le guide de l'utilisateur et dans tout document inclus dans la boîte avant d'utiliser l'appareil.
-  Utiliser toujours le type, la dose et le régime posologique des médicaments prescrits par votre médecin ou votre professionnel de la santé autorisé.
-  Ne pas bloquer les orifices de ventilation sur les côtés de l'appareil. Ne pas placer l'appareil là où les orifices de ventilation pourraient être obstrués pendant l'utilisation. Cela pourrait empêcher le compresseur de bien fonctionner ou en provoquer la surchauffe.
-  Ne pas couvrir le compresseur d'une couverture, d'une serviette ou de toute autre façon pendant l'utilisation. Cela pourrait empêcher le compresseur de bien fonctionner ou en provoquer la surchauffe.
-  Ne pas utiliser l'appareil là où il pourrait être exposé à des gaz ou à des vapeurs inflammables.
-  Ne pas utiliser l'eau du robinet ou de l'eau minérale dans le nébuliseur dans le but de la pulvériser.
-  Nettoyer et désinfecter le nébuliseur, l'embout buccal et l'embout nasal ou les masques en option avant de les utiliser pour la première fois après l'achat.
-  Si l'appareil n'a pas servi pendant une longue période, nettoyer et désinfecter le nébuliseur, l'embout buccal et l'embout nasal ou les masques en option avant de les utiliser.
-  Toujours jeter tout reste de médicament qui se trouve dans le réservoir à médicament après chaque utilisation. Utiliser un médicament frais à chaque utilisation de l'appareil.
-  Assurer une supervision étroite lorsque cet appareil est utilisé par ou sur des bébés, des enfants ou des personnes à risque ou en présence de ceux-ci.
-  Ne pas insérer d'objet dans le compresseur.
-  S'assurer que le filtre à air est propre. Si le filtre à air a changé de couleur ou n'a pas été utilisé depuis 30 jours, remplacer le filtre.

RENSEIGNEMENTS SUR LA SÉCURITÉ

UTILISATION DE L'APPAREIL (suite)

- ⚠ Ne pas utiliser l'appareil sans filtre à air.
- ⚠ S'assurer que le nébuliseur est assemblé correctement, que le filtre à air est bien installé et que le tube à air est bien raccordé au compresseur et au nébuliseur. De l'air pourrait s'échapper du tube à air pendant l'utilisation si le tube n'est pas bien raccordé.
- ⚠ Inspecter le compresseur (l'unité principale) et les pièces du nébuliseur avant chaque utilisation de l'appareil. S'assurer qu'aucune pièce n'est endommagée, que la buse et le tube à air ne sont pas obstrués et que le compresseur fonctionne normalement.
- ⚠ Ne pas utiliser l'appareil si le tube à air est plié.
- ⚠ Ne pas obstruer le couvercle du filtre à air.
- ⚠ Ne pas modifier le déflecteur, la buse dans le réservoir à médicament ou toute autre partie du nébuliseur.
- ⚠ Ne pas mettre plus de 6 ml de médicament dans le réservoir à médicament.
- ⚠ Ne pas utiliser l'appareil à des températures plus élevées que +104 °F (+40 °C).
- ⚠ Ne pas incliner le nébuliseur à un angle supérieur à 45° car le médicament pourrait s'écouler dans la bouche.
- ⚠ Ne pas agiter le nébuliseur pendant l'utilisation de l'appareil.
- ⚠ Ne pas soumettre le compresseur ni les autres composants à un grand choc, tel que le laisser tomber sur le plancher.
- ⚠ Cet appareil est approuvé uniquement pour utilisation par des humains.
- ⚠ Ne pas démonter ou tenter de réparer l'appareil ou ses composants.
- ⚠ Utiliser l'appareil uniquement pour la fonction pour laquelle il est destiné. Ne pas l'utiliser à d'autres fins.
- ⚠ Jeter l'appareil, les composants et les accessoires en option conformément aux règlements locaux applicables. La disposition illégale peut causer de la pollution environnementale.
- ⚠ Utiliser uniquement les pièces et les accessoires Omron autorisés. Les pièces et accessoires non approuvés pour l'utilisation avec l'appareil pourraient endommager l'appareil.
- ⚠ Tout changement ou altération non approuvés par Omron Healthcare entraînera l'annulation de la garantie.

RENSEIGNEMENTS SUR LA SÉCURITÉ

RISQUE DE CHOC ÉLECTRIQUE

- ⚠ Ne pas brancher le cordon d'alimentation dans une prise de courant ni le débrancher lorsque vous avez les mains mouillées.
- ⚠ Ne pas immerger le compresseur (l'unité principale) dans l'eau ou un autre liquide.
- ⚠ Ne pas renverser d'eau ou d'autres liquides sur le compresseur ou le cordon d'alimentation. Le compresseur et le cordon d'alimentation ne sont pas étanches. Si du liquide est renversé sur ces pièces, débrancher immédiatement le cordon d'alimentation et essuyer le liquide avec de la gaze ou un autre tissu doux et absorbant.
- ⚠ Ne pas utiliser l'appareil ou l'entreposer dans un endroit humide, comme une salle de bain. Utiliser l'appareil dans les conditions de température et d'humidité recommandées.
- ⚠ Ne pas utiliser un téléphone cellulaire à proximité de l'appareil. Cela pourrait entraîner une défaillance de l'appareil.
- ⚠ Ne pas surcharger les prises de courant. Brancher l'appareil dans une prise à la tension appropriée.
- ⚠ Ne pas utiliser de rallonges électriques. Brancher le cordon d'alimentation directement dans la prise de courant.
- ⚠ Débrancher le cordon d'alimentation de la prise de courant après avoir utilisé l'appareil.
- ⚠ Débrancher le cordon d'alimentation de la prise de courant avant de nettoyer l'appareil.

ENTRETIEN ET ENTREPOSAGE

- ⚠ Garder l'appareil hors de la portée des bébés ou des enfants sans surveillance. L'appareil peut contenir de petites pièces qui peuvent être avalées.
- ⚠ Ne pas laisser de solution nettoyante dans les pièces du nébuliseur. Rincer les pièces du nébuliseur à l'eau chaude du robinet après les avoir désinfectées.
- ⚠ Nettoyer les pièces du nébuliseur après chaque usage. Assécher les pièces immédiatement après les avoir lavées.
- ⚠ Ne pas entreposer le tube à air lorsqu'il est humide ou qu'il contient encore du médicament. Cela pourrait provoquer une infection causée par des bactéries.
- ⚠ Ranger l'appareil et ses composants dans un endroit sûr et sec.
- ⚠ Ne pas transporter ou laisser le nébuliseur lorsqu'il y a du médicament dans le réservoir à médicament.
- ⚠ Ne pas essayer de sécher ou de mettre l'appareil, ses composants ou toute autre pièce du nébuliseur dans un four à micro-ondes.
- ⚠ Ne pas enrouler le cordon d'alimentation autour du compresseur (l'unité principale).

FAMILIARISEZ-VOUS AVEC L'APPAREIL

Compresseur :

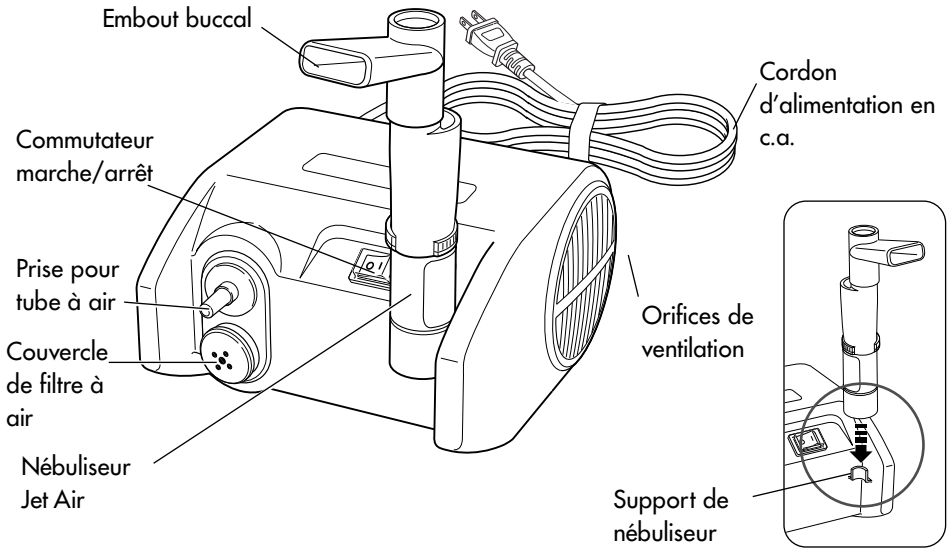

Nébuliseur :

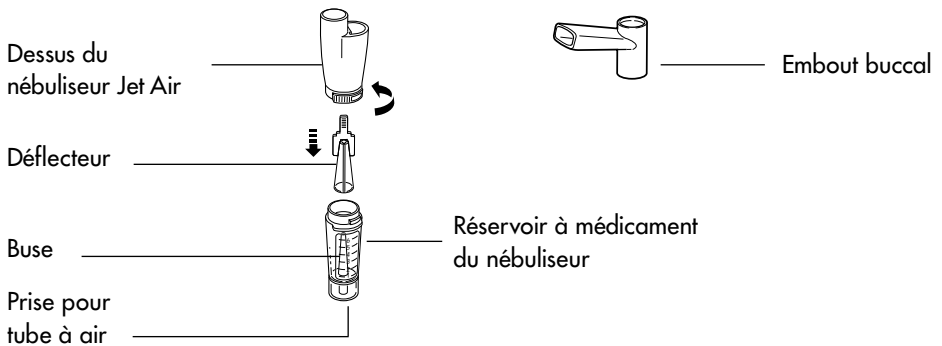
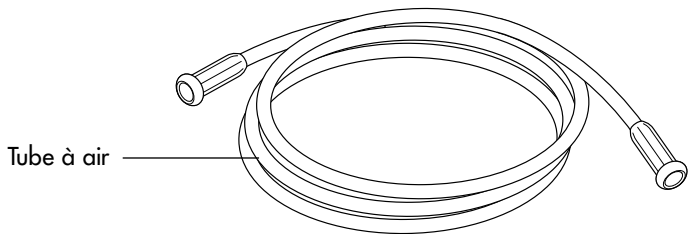

FAMILIARISEZ-VOUS AVEC L'APPAREIL

Composants :

Tube à air

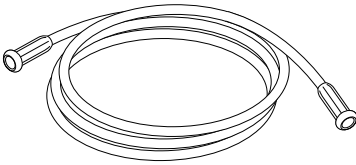

Filtres à air
(paquet de 5)

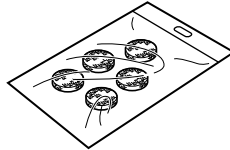

Couvercle de
filtre à air



Guide de l'utilisateur

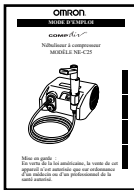

Carte
d'enregistrement
de l'utilisateur



Sac de transport



Accessoires en option :

Masque pour adulte



Masque pour enfant

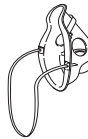

Embout nasal



Accessoires et pièces de rechange

	No de modèle
Masque pour adulte9920
Filtres à air (paquet de 5)9930
Masque pour enfant9921
Embout nasalC911
Nébuliseur réutilisable JetAir®9914
..... comprend un nébuliseur, un embout buccal et un tube à air	
Nébuliseur jetable JetAir®9973
..... comprend un nébuliseur, un embout buccal et un tube à air	
Guide de l'utilisateurNE-C25INST Rev

PRÉPARATION DU NÉBULISSEUR POUR L'UTILISATION

⚠ AVERTISSEMENT

Nettoyer et désinfecter le nébuliseur, l'embout buccal et l'embout nasal ou les masques en option avant de les utiliser pour la première fois après l'achat.

⚠ AVERTISSEMENT

Si l'appareil n'a pas servi pendant une longue période, nettoyer et désinfecter le nébuliseur, l'embout buccal et l'embout nasal ou les masques en option avant de les utiliser.

Pour des directives sur le nettoyage et la désinfection, consulter les pages 16 et 17.

⚠ MISE EN GARDE

S'assurer que le filtre à air est propre. Si le filtre à air a changé de couleur ou n'a pas été utilisé depuis 30 jours, remplacer le filtre.

Pour des directives sur le changement du filtre à air, consulter la page 19.

1. Éteindre l'appareil en appuyant sur le commutateur marche/arrêt.
S'assurer que le commutateur marche/arrêt est en position O.

2. Brancher le cordon d'alimentation dans la prise de courant.

⚠ AVERTISSEMENT

Ne pas brancher le cordon d'alimentation dans une prise de courant ni le débrancher lorsque vous avez les mains mouillées.

⚠ MISE EN GARDE

Ne pas surcharger les prises de courant. Brancher l'appareil dans une prise de courant de tension appropriée.

⚠ MISE EN GARDE

Ne pas utiliser de rallonges électriques. Brancher le cordon d'alimentation directement dans la prise de courant.

3. Tourner doucement le nébuliseur dans le sens contraire des aiguilles d'une horloge et retirer la partie supérieure du nébuliseur en la soulevant.

4. S'assurer que le déflecteur est solidement fixé dans le réservoir de médicament.

⚠ MISE EN GARDE

Ne pas modifier le déflecteur, la buse dans le réservoir à médicament ou toute autre partie du nébuliseur.

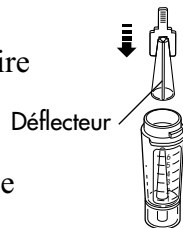
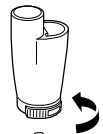
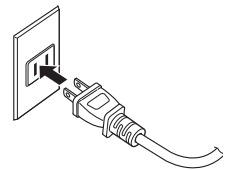

PRÉPARATION DU NÉBULISSEUR POUR L'UTILISATION

5. Ajouter la quantité appropriée du médicament prescrit dans le réservoir à médicament.

⚠ AVERTISSEMENT

Utilisez toujours le type, la dose et le régime posologique de médicament prescrits par votre médecin ou votre professionnel de la santé autorisé.

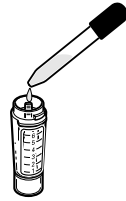

⚠ AVERTISSEMENT

Ne pas renverser d'eau ou d'autres liquides sur le compresseur ou le cordon d'alimentation.

Le compresseur et le cordon d'alimentation ne sont pas étanches. Si du liquide se renverse sur ces pièces, débrancher immédiatement le cordon d'alimentation et essuyer le liquide avec de la gaze ou un autre tissu doux et absorbant.

⚠ AVERTISSEMENT

Ne pas utiliser l'eau du robinet ou de l'eau minérale dans le nébuliseur dans le but de la pulvériser.

⚠ MISE EN GARDE

Ne pas mettre plus de 6 ml de médicament dans le réservoir à médicament.

6. Assembler le nébuliseur en tournant doucement les sections supérieure et inférieure en même temps dans le sens des aiguilles d'une horloge. S'assurer que les sections sont bien fixées ensemble.

PRÉPARATION DU NÉBULISEUR POUR L'UTILISATION

7. Fixer l'accessoire d'inhalation désiré.

UTILISATION DE L'EMBOUT BUCCAL

Fixer l'embout buccal à la partie supérieure du nébuliseur.

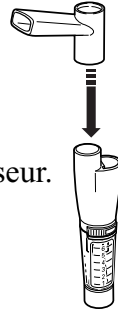

UTILISATION DE L'EMBOUT NASAL

Fixer l'embout nasal à la partie supérieure du nébuliseur.



UTILISATION DU MASQUE POUR ENFANT

Fixer le masque à la partie supérieure du nébuliseur.

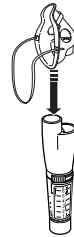

UTILISATION DU MASQUE POUR ADULTE

Fixer le masque à la partie supérieure du nébuliseur.

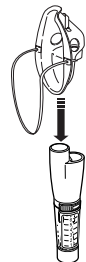

FIXATION DU TUBE À AIR

1. Pousser une extrémité du tube à air sur la prise d'air située à l'avant du compresseur.
2. Pousser l'autre extrémité du tube à air sur la prise d'air située sous le nébuliseur.

REMARQUE : Garder le nébuliseur en position verticale lorsque vous raccordez le tube à air. Autrement, le médicament dans le réservoir pourrait se renverser.

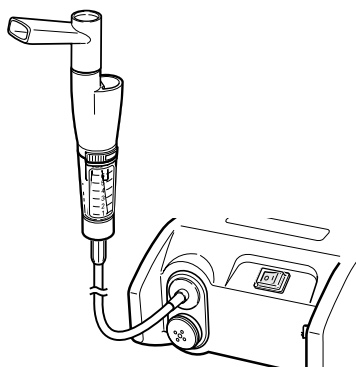

⚠ MISE EN GARDE

S'assurer que le nébuliseur est assemblé correctement, que le filtre à air est bien installé et que le tube à air est bien raccordé au compresseur et au nébuliseur. De l'air pourrait s'échapper du tube à air pendant l'utilisation si le tube n'est pas bien raccordé.

⚠ MISE EN GARDE

Ne pas utiliser l'appareil si le tube à air est plié.

3. Utiliser le support du nébuliseur comme support temporaire pour le nébuliseur.

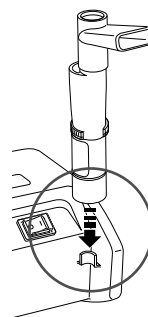

UTILISATION DE L'APPAREIL

⚠ AVERTISSEMENT

Ne pas utiliser l'appareil là où il pourrait être exposé à des gaz ou à des vapeurs inflammables.

⚠ AVERTISSEMENT

Ne pas utiliser l'appareil ou l'entreposer dans un endroit humide, comme une salle de bain. Utiliser l'appareil dans les conditions de température et d'humidité recommandées.

⚠ MISE EN GARDE

Assurer une supervision étroite quand cet appareil est utilisé par ou sur des bébés, des enfants ou des personnes à risque ou en présence de ceux-ci.

⚠ MISE EN GARDE

Ne pas utiliser un téléphone cellulaire à proximité de l'appareil. Cela pourrait entraîner une défaillance de l'appareil.

⚠ MISE EN GARDE

Inspecter le compresseur (l'unité principale) et le nébuliseur avant chaque utilisation de l'appareil. S'assurer qu'aucune pièce n'est endommagée, que la buse et le tube à air ne sont pas obstrués et que le compresseur fonctionne normalement.

1. Tenir le nébuliseur tel qu'illustré à la droite.



⚠ MISE EN GARDE

Ne pas incliner le nébuliseur à un angle supérieur à 45° car le médicament pourrait s'écouler dans la bouche.

⚠ MISE EN GARDE

Ne pas agiter le nébuliseur pendant l'utilisation de l'appareil.

2. Mettre l'appareil en marche en appuyant sur le commutateur marche/arrêt. S'assurer que le commutateur marche/arrêt est à la position (I).

REMARQUE : Le compresseur se met en marche. S'assurer que la nébulisation commence et que l'aérosol est généré.

Pour arrêter la nébulisation, mettre le commutateur marche/arrêt en position OFF (O).

UTILISATION DE L'APPAREIL

⚠ AVERTISSEMENT

Ne pas bloquer les orifices de ventilation sur les côtés de l'appareil. Ne pas placer l'appareil là où les orifices de ventilation pourraient être obstrués pendant l'utilisation. Cela pourrait empêcher le compresseur de bien fonctionner ou en provoquer la surchauffe.

⚠ AVERTISSEMENT

Ne pas couvrir le compresseur d'une couverture, d'une serviette ou de toute autre façon pendant l'utilisation. Cela pourrait empêcher le compresseur de bien fonctionner ou en provoquer la surchauffe.

⚠ MISE EN GARDE

Ne pas obstruer le couvercle du filtre à air.

- Inhaler le médicament tel qu'indiqué par votre médecin ou votre professionnel de la santé autorisé.

UTILISATION DE L'EMBOUT BUCCAL

Insérer l'embout buccal dans votre bouche. Inhaler le médicament en respirant normalement. Expirer normalement par l'embout buccal.



UTILISATION DE L'EMBOUT NASAL

Inhaler le médicament par l'embout nasal. Expirer par la bouche.

UTILISATION DU MASQUE POUR ENFANT ou DU MASQUE POUR ADULTE

Placer le masque par-dessus le nez et la bouche. Passer la courroie élastique par-dessus la tête. Tirer doucement sur la courroie pour que le masque reste bien en place sur le nez et la bouche. Inhaler le médicament. Expirer normalement dans le masque.

- Achever le traitement.

⚠ AVERTISSEMENT

Utilisez toujours le type, la dose et le régime de médicament prescrits par votre médecin ou votre professionnel de la santé autorisé.

UTILISATION DE L'APPAREIL

5. À la fin du traitement, éteindre l'appareil en appuyant sur le commutateur marche/arrêt. S'assurer que le commutateur marche/arrêt est en position **O** . Le compresseur s'éteint, et la nébulisation s'arrête.
6. Débrancher le tube à air du nébuliseur. Saisir l'extrémité du tube à air raccordé au nébuliseur et tirer doucement vers le bas pour débrancher le tube à air de la prise d'air située sous le nébuliseur.
7. Inspecter le tube à air. Il ne devrait pas rester de condensation ni d'humidité dans le tube à air.

⚠ AVERTISSEMENT

Ne pas entreposer le tube à air lorsqu'il est humide ou qu'il contient encore du médicament. Cela pourrait provoquer une infection causée par des bactéries.

Si de la condensation ou de l'humidité demeure dans le tube à air, enlever l'humidité du tube à air. Suivre les instructions ci-dessous :

1. S'assurer que le tube à air est encore raccordé à la prise d'air à l'avant du compresseur.
2. Mettre l'appareil en marche en appuyant sur le commutateur marche/arrêt. S'assurer que le commutateur marche/arrêt est en position **(I)**.
Le compresseur commencera à pomper de l'air à travers le tube à air afin d'en faire sortir l'humidité.
3. Éteindre l'appareil en appuyant sur le commutateur marche/arrêt.
8. Débrancher le tube à air du compresseur. Saisir l'extrémité du tube à air et le retirer doucement de la prise d'air située à l'avant du compresseur.
9. Débrancher l'appareil de la prise de courant.

⚠ MISE EN GARDE

Débrancher le cordon d'alimentation de la prise de courant après l'utilisation de l'appareil.

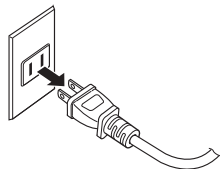

NETTOYAGE APRÈS CHAQUE USAGE

Le fait de respecter les directives pour le nettoyage après chaque utilisation évitera que du médicament ne reste dans le réservoir et s'assèche, causant un mauvais fonctionnement du nébuliseur; cela aidera également à prévenir les infections.

AVERTISSEMENT

Nettoyer les pièces du nébuliseur après chaque usage. Assécher les pièces immédiatement après les avoir lavées.

1. Enlever l'accessoire d'inhalation (embout buccal, masque ou embout nasal) du nébuliseur.
2. Débrancher le tube à air du nébuliseur.
3. Tourner doucement le nébuliseur dans le sens contraire des aiguilles d'une horloge et soulever pour séparer le nébuliseur en deux parties.
4. Retirer le déflecteur de la partie inférieure du nébuliseur.
5. Jeter le reste du médicament qui se trouve dans le réservoir à médicament.

AVERTISSEMENT

Toujours jeter tout reste de médicament qui se trouve dans le réservoir à médicament après chaque utilisation. Utiliser un médicament frais à chaque utilisation de l'appareil.

6. Rincer toutes les pièces du nébuliseur ainsi que l'embout buccal, l'embout nasal ou le masque à l'eau chaude du robinet. Vous pouvez aussi laver ces pièces au lave-vaisselle. Retirer les pièces du lave-vaisselle après les cycles de lavage et de rinçage. Ne pas laver le masque au lave-vaisselle.

MISE EN GARDE

Placer les pièces du nébuliseur dans un panier dont l'utilisation au lave-vaisselle est recommandée .

Placer le panier sur l'étage du haut pour éviter d'endommager le nébuliseur.

7. Rincer le masque à l'eau chaude du robinet.
8. Sécher à la main ou à l'air, dans un endroit propre, en utilisant un linge propre, doux et non pelucheux.
9. Assembler le nébuliseur et le ranger au sec dans un sac scellé, dans la pochette de rangement du sac de transport.

DÉSINFECTION QUOTIDIENNE

Les pièces peuvent être désinfectées quotidiennement en les faisant tremper dans une solution de vinaigre ou en utilisant un désinfectant médical offert sur le marché. Si votre médecin ou inhalothérapeute vous indique une procédure de nettoyage différente, suivez leurs directives.

Désinfecter le nébuliseur et le masque, l'embout nasal ou l'embout buccal après le dernier traitement de la journée.

MÉTHODE AVEC DU VINAIGRE

1. Préparer une solution composée de 1 partie de vinaigre blanc et de 3 parties d'eau distillée. Préparer suffisamment de solution pour immerger toutes les pièces.
2. Enlever l'accessoire d'inhalation (embout buccal, masque ou embout nasal) du nébuliseur.
3. Débrancher le tube à air du nébuliseur.
4. Tourner doucement le nébuliseur dans le sens contraire des aiguilles d'une horloge et soulever pour séparer le nébuliseur en deux parties.
5. Retirer le déflecteur de la partie inférieure du nébuliseur.
6. Laver toutes les pièces du nébuliseur ainsi que l'embout buccal, l'embout nasal ou le masque dans l'eau tiède à l'aide d'un détergent doux. Rincer à l'eau chaude du robinet. Vous pouvez aussi laver le nébuliseur, l'embout buccal ou l'embout nasal au lave-vaisselle. **NE PAS** laver le masque au lave-vaisselle.

⚠ MISE EN GARDE

Placer les pièces du nébuliseur dans un panier dont l'utilisation au lave-vaisselle est recommandée. Placer le panier sur l'étage du haut pour éviter d'endommager le nébuliseur.

7. Submerger les pièces dans la solution de vinaigre blanc et d'eau distillée pendant 30 minutes.
8. Enlever les pièces et jeter la solution. Rincer les pièces à l'eau chaude du robinet.

DÉSINFECTION QUOTIDIENNE

9. Sécher à la main ou à l'air, dans un endroit propre, en utilisant un linge propre, doux et non pelucheux.
10. Assembler le nébuliseur et le ranger au sec dans un sac scellé, dans la pochette de rangement du sac de transport.

⚠ AVERTISSEMENT

Ranger l'appareil et ses composants dans un endroit sûr et sec.

MÉTHODE AVEC DU DÉSINFECTANT MÉDICAL

Consulter votre médecin ou inhalothérapeute pour des directives sur l'utilisation d'un nettoyeur désinfectant médical. Respecter soigneusement les directives fournies par le fabricant du désinfectant médical.

CHANGEMENT DU FILTRE À AIR

Changer le filtre à air tous les 30 jours, même s'il ne semble pas sale. Si le filtre à air semble sale, ou si de l'eau ou du médicament s'est renversé sur le filtre à air, le remplacer immédiatement par un nouveau.

1. Tirer sur le couvercle du filtre à air pour l'enlever de la partie avant du compresseur.

2. Enlever le filtre à air sale à l'aide d'un petit objet pointu.

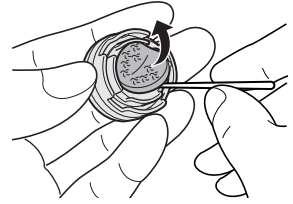

⚠ MISE EN GARDE

Ne pas tenter de laver ou de nettoyer le filtre à air. Un filtre à air humide peut causer de l'obstruction. Ne pas substituer du coton ou tout autre matériel au filtre à air.

⚠ MISE EN GARDE

Laver le couvercle du filtre à air régulièrement afin de prévenir toute obstruction dans le couvercle. Ne pas faire bouillir. S'assurer que le couvercle est sec avant d'insérer un nouveau filtre à air.

⚠ MISE EN GARDE

Ne pas utiliser l'appareil sans filtre à air.

3. Insérer un nouveau filtre à air dans le couvercle de filtre à air.

⚠ MISE EN GARDE

Avant d'insérer un nouveau filtre à air, s'assurer que le filtre à air est propre et exempt de poussière. Utiliser uniquement un filtre à air Omron conçu pour cet appareil.

4. Replacer le couvercle du filtre à air sur le compresseur.

ENTRETIEN DE L'APPAREIL

Veillez suivre les directives ci-dessous afin de garder votre appareil en bon état et le protéger contre les dommages :

⚠ MISE EN GARDE

Ne pas soumettre le compresseur ni aucun des composants à un grand choc, tel que le laisser tomber sur le plancher.

⚠ MISE EN GARDE

Utiliser uniquement les pièces et les accessoires Omron autorisés.

NETTOYAGE DU COMPRESSEUR

Nettoyer le boîtier de l'unité principale en utilisant un linge doux humidifié avec de l'eau ou un détergent doux. Ne pas utiliser de nettoyant abrasif. Assécher le boîtier immédiatement à l'aide d'un linge doux et propre.

⚠ AVERTISSEMENT

Ne pas immerger le compresseur (l'unité principale) dans l'eau ou un autre liquide.

⚠ MISE EN GARDE

Débrancher le cordon d'alimentation de la prise de courant avant de nettoyer l'appareil.

⚠ MISE EN GARDE

Ne pas insérer d'objet dans le compresseur.

RANGEMENT DE L'APPAREIL

1. Ranger le nébuliseur et l'accessoire d'inhalation (embout buccal, embout nasal ou masque) au sec dans un sac scellé. Ranger le sac dans la pochette de rangement du sac de transport.
2. Enrouler le tube à air et le ranger dans la pochette de rangement.
3. Placer le compresseur dans le sac de transport.

⚠ MISE EN GARDE

Ne pas enrouler le cordon d'alimentation autour du compresseur (l'unité principale).

ENTRETIEN DE L'APPAREIL

4. Fermer le sac à l'aide de la fermeture à glissière.
5. Ranger l'appareil dans un endroit sûr et sec. Ne pas entreposer l'appareil à des températures très chaudes ou très froides, à l'humidité ou aux rayons directs du soleil.

AVERTISSEMENT

Garder l'appareil hors de la portée des bébés ou des enfants sans surveillance. L'appareil peut contenir de petites pièces qui peuvent être avalées.

MISE EN GARDE

Ne pas transporter ou laisser le nébuliseur lorsqu'il y a du médicament dans le réservoir à médicament.

MISE EN GARDE

Ne pas démonter ou tenter de réparer l'appareil ou ses composants.

POUR LE SERVICE À LA CLIENTÈLE (Canada et États-Unis) :

Visitez notre site Web au : www.omronhealthcare.com

Téléphonez sans frais au : 1 800 634-4350

GUIDE DE DÉPANNAGE

PROBLÈME	CAUSE	SOLUTIONS
Aucune alimentation alors que le commutateur marche/arrêt est en position marche.	L'appareil n'est pas branché dans une prise de courant.	Éteindre en appuyant sur le commutateur marche/arrêt. Brancher le cordon d'alimentation dans une prise de courant. Mettre l'appareil en marche.
Aucune nébulisation ou faible nébulisation lorsque l'appareil est en marche.	Pas de médicament dans le réservoir à médicament. Trop ou trop peu de médicament dans le réservoir à médicament.	Ajouter la quantité nécessaire de médicament dans le réservoir à médicament.
	Le déflecteur n'est pas placé dans le réservoir à médicament ou il est mal placé.	S'assurer que le déflecteur est bien placé sur la buse dans le réservoir à médicament.
	Le nébuliseur n'est pas assemblé correctement.	S'assurer que le nébuliseur est assemblé correctement et que l'accessoire d'inhalation est bien fixé.
	La buse est obstruée.	Nettoyer et désinfecter le nébuliseur pour enlever les matériaux causant l'obstruction.
	Le nébuliseur est incliné à un mauvais angle.	Tenir le nébuliseur correctement. Ne pas incliner le nébuliseur à un angle supérieur à 45 degrés.
	Le tube à air est mal fixé.	S'assurer que le tube à air est bien raccordé au compresseur et au nébuliseur.
	Le tube à air est plié ou endommagé. Le tube à air est obstrué.	S'assurer que le filtre à air n'est pas plié, entortillé ou coudé. Vérifier que le tube à air n'est pas endommagé. Remplacer le tube à air s'il est endommagé.
	Le filtre à air est sale.	Remplacer le filtre à air par un nouveau filtre à air propre.
L'appareil est anormalement bruyant.	Le couvercle du filtre à air est mal fixé.	Fixer le couvercle du filtre à air correctement. S'assurer que le couvercle du filtre à air n'est pas obstrué.
L'appareil est très chaud.	Les orifices de ventilation sont obstrués.	Ne pas bloquer les orifices de ventilation situés sur les côtés du compresseur. Ne pas couvrir le compresseur avec quoi que ce soit pendant l'utilisation. Placer l'appareil à un endroit où les orifices de ventilation ne seront pas obstrués pendant l'utilisation.

GARANTIE

GARANTIES RESTREINTES (Canada et États-Unis)

Votre Système nébuliseur à compresseur CompAir XLT® modèle NE-C25, de Omron®, à l'exclusion du nébuliseur, des accessoires d'inhalation, du tube à air et des filtres à air, est garanti contre tout défaut de matériaux et de fabrication apparaissant dans les 5 années suivant la date d'achat, lorsqu'il est utilisé selon les directives fournies avec l'appareil. La garantie ci-dessus n'est offerte qu'à l'acheteur au détail original.

À notre discrétion, nous réparerons ou remplacerons sans frais votre nébuliseur à compresseur Omron. La réparation ou le remplacement est notre seule responsabilité et votre seul recours en vertu des garanties ci-dessus.

Pour obtenir le service en vertu de la garantie, communiquer avec le service à la clientèle d'Omron Healthcare en appelant au **1 800 634-4350** pour connaître l'adresse de l'emplacement pour la réparation et les frais d'expédition de retour et de manutention. Les renseignements relatifs au service en vertu de la garantie sont disponibles sur notre site Web à l'adresse www.omronhealthcare.com.

Veillez joindre une preuve d'achat. Veuillez également joindre une lettre dans laquelle vous indiquez vos nom, adresse, numéro de téléphone, et une description du problème spécifique. Emballez le produit avec soin afin d'éviter tout risque de dommages supplémentaires durant le transport. En raison des risques de perte lors du transport, nous vous recommandons d'assurer le produit et de demander un avis de réception.

TOUTES GARANTIES IMPLICITES, INCLUANT, SANS S'Y LIMITER, LES GARANTIES LIMITÉES DE QUALITÉ MARCHANDE ET D'ADAPTATION À DES FINS PARTICULIÈRES, SONT LIMITÉES À LA DURÉE DE LA GARANTIE ÉCRITE APPLICABLE CI-DESSUS.

Certaines provinces/états ne permettent pas de limites quant à la durée de la garantie implicite ; il se peut donc que les limites ci-dessus ne s'appliquent pas à vous.

OMRON NE SERA PAS TENUE RESPONSABLE DES PERTES DÉCOULANT DE L'UTILISATION OU D'AUTRES DOMMAGES INDIRECTS OU ACCESSOIRES OU DE COÛTS INDIRECTS, DE DÉPENSES OU DE DOMMAGES. Certaines provinces/états ne permettent pas d'exclusions ou de limites de dommages indirects ; il se peut donc que les exclusions ci-dessus ne s'appliquent pas à vous.

Cette garantie vous donne des droits précis reconnus par la loi, et vous pouvez également avoir d'autres droits qui varient d'une province à l'autre.

POUR LE SERVICE À LA CLIENTÈLE (Canada et États-Unis) :

Visitez notre site Web au : www.omronhealthcare.com
Téléphonez sans frais au : 1 800 634-4350

GARANTIES RESTREINTES (EN DEHORS DES ÉTATS-UNIS ET DU CANADA)

Votre Système nébuliseur à compresseur CompAir XLT® modèle NE-C25, de Omron®, à l'exclusion du nébuliseur, des accessoires d'inhalation, du tube à air et des filtres à air, est garanti contre tout défaut de matériaux et de fabrication apparaissant dans les 5 années suivant la date d'achat, lorsqu'il est utilisé selon les directives fournies avec l'appareil. La garantie ci-dessus n'est offerte qu'à l'acheteur au détail original. Si une réparation est nécessaire durant la période de garantie, veuillez communiquer avec le distributeur autorisé de votre pays.

La garantie ci-dessus est complète et exclusive. Le garant rejette expressément toute responsabilité pour des dommages indirects, spéciaux ou accessoires de quelque nature qu'ils soient. (Certains pays ne permettent pas d'exclusions ou de limites de dommages indirects ; il se peut donc que la garantie ci-dessus ne s'applique pas à vous.)

Toute garantie implicite découlant de l'exécution de la loi est limitée à la durée de la présente garantie. (Certains pays ne permettent pas de limites quant à la durée de la garantie implicite ; il se peut donc que les limites ci-dessus ne s'appliquent pas à vous.)

Cette garantie vous donne des droits précis reconnus par la loi et vous pouvez également avoir d'autres droits qui varient d'un pays à l'autre.

CONFORMITÉ FCC

Remarque :

INTERFÉRENCES POTENTIELLES POUR LA RADIO/TÉLÉVISION (pour les États-Unis seulement)

Ce produit a été testé et déclaré conforme aux limites de la section 15 du règlement FCC, applicables aux appareils numériques de classe B.

Ces limites sont conçues pour fournir une protection satisfaisante contre les interférences dans les installations résidentielles. Ce produit génère, utilise et émet des ondes de fréquence radio et, s'il n'est pas installé conformément aux directives, les ondes risquent de provoquer des interférences avec les communications radio. Il est cependant impossible de garantir que des interférences ne surviendront pas dans une installation particulière. Si ce produit est la cause d'interférences gênant la réception de programmes radio ou télévisés, ce qui peut être déterminé en mettant l'appareil hors tension et de nouveau sous tension, l'utilisateur doit tenter de remédier au problème en prenant une ou plusieurs des mesures suivantes :

- Réorienter ou relocaliser l'antenne de réception.
- Augmenter la distance séparant l'équipement et le récepteur.
- Brancher l'équipement à une prise de courant ou à un circuit différent de celui auquel le récepteur est branché.
- Contacter votre revendeur ou un technicien radio/TV qualifié.

INTERFÉRENCES POTENTIELLES POUR LA RADIO/TÉLÉVISION (pour le Canada seulement)

Cet appareil numérique respecte les limites de bruits radioélectriques applicables aux appareils numériques de Classe B prescrites dans la norme sur le matériel brouilleur : « Appareils Numériques », ICES-003 édictée par le Ministère des Communications.

Les changements ou modifications non approuvés expressément par l'autorité responsable de la conformité peuvent annuler l'autorisation accordée à l'utilisateur de faire fonctionner cet équipement.

SPÉCIFICATIONS

Modèle :	NE-C25
Type :	Nébuliseur à compresseur
Alimentation :	120 V - 60 Hz
Consommation d'énergie :	120 1,7A
Vitesse de nébulisation :	au moins 0,20 ml/min
Taille des particules :	DMM approximativement 5 microns (basé sur EN13544-1)
Capacité du réservoir à médicament :	6 ml (cc) max.
Quantité de médicament appropriée :	2 ml - 6 ml (cc)
Température/humidité d'utilisation :	+50°F à +104°F (+10°C à +40°C), 20 % à 85 % HR
Température/humidité/pression d'air d'utilisation :	-13°F à +140°F (-25°C à +60°C), 10 % à 95 % HR, 700 hPa à 1 060 hPa
Poids :	Approximativement 3.7 lb (1,7 kg) (compresseur seulement)
Dimensions :	Environ 6 1/2 po (L.) x 4 po (H.) x 7 po (P.) (158 mm x 100 mm x 175 mm)
Contenu :	Compresseur, 5 filtres à air de rechange, sac de transport, nébuliseur Jet-Air®, tube à air, embout buccal, carte d'enregistrement de l'utilisateur, guide de l'utilisateur (anglais, espagnol, portugais et français).
Code CUP :	0 73796 45325 1

*DMM = diamètre médian massique

REMARQUES :

- Sujet à des modifications techniques sans préavis.
- Veuillez noter que les spécifications peuvent varier selon le type de médicament utilisé.



= Type B



= Classe II

- Ne pas utiliser l'appareil dans un endroit où il pourrait être exposé à des gaz inflammables.
- Cet appareil est conforme à la norme CEM IEC60601-1-2:2001. Toutefois, s'il est utilisé en même temps que d'autres appareils médicaux ou des équipements électriques, ceux-ci pourraient influencer son fonctionnement. Veuillez suivre les directives des manuels et utiliser correctement tous les appareils.
- Spécifications mesurées dans des conditions types.

REMARQUES

REMARQUES

Fabriqué en Chine

Distribué par :

Omron Healthcare, Inc.

1200, Lakeside Drive

Bannockburn, Illinois 60015 USA

www.omronhealthcare.com

Copyright © 2008 OMRON HEALTHCARE, INC.

OMRON®

MANUAL DE INSTRUCCIONES

COMP *Air* [®] **XLT**

Sistema de Nebulizador con Compresor MODELO NE-C25

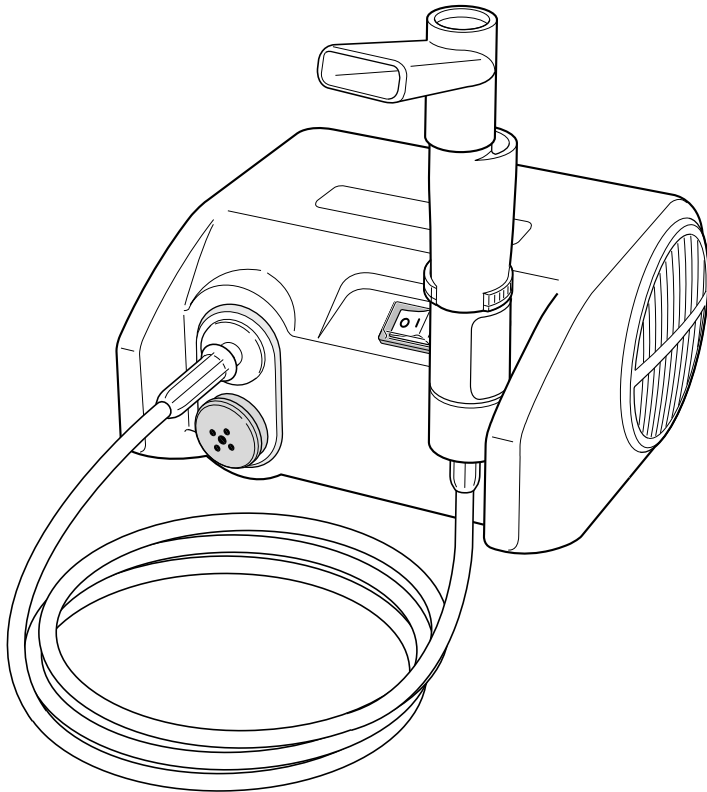

ESPAÑOL

Precaución: Conforme a las leyes federales de los Estados Unidos, este dispositivo sólo se puede vender a pedido de un médico.

ÍNDICE

Antes de usar el dispositivo

Introducción	E3
Información de seguridad	
Funcionamiento del dispositivo	E4
Riesgo de choques eléctricos	E6
Mantenimiento y almacenamiento	E6
Conozca la unidad	
Unidad principal	E7
Componentes y repuestos	E8

Instrucciones de funcionamiento

Preparación del nebulizador para su uso	E9
Colocación del tubo de aire	E12
Uso del dispositivo	E13

Cuidado y mantenimiento

Limpieza después de cada uso	E16
Desinfección diaria	E17
Cambio del filtro de aire	E19
Cuidado del dispositivo	E20

Solución de problemas

Guía para la solución de problemas	E22
Garantía	E23
Declaración de la FCC	E24
Especificaciones	E25

Las ilustraciones que aparecen en este manual de instrucciones son dibujos y pueden presentar ligeras diferencias con respecto al aspecto del producto real.

INTRODUCCIÓN

Gracias por adquirir el sistema nebulizador con compresor NE-C25 de OMRON®
CompAir® XLT®

*Complete estos datos en caso de que
necesite consultarlos en el futuro.*

FECHA DE COMPRA: _____

NÚMERO DE SERIE: _____

Abroche aquí el recibo de compra

Este producto fue desarrollado para el tratamiento eficaz del asma, alergias y otros trastornos respiratorios. El compresor inyecta aire hasta el nebulizador. Cuando el aire penetra en el nebulizador, convierte el medicamento recetado en vapor formado por gotitas microscópicas que se inhalan con facilidad.

El modelo NE-C25 de CompAir® XLT® incluye los siguientes componentes:

- Compresor
- 5 filtros de repuesto
- Bolsa de transporte
- Kit nebulizador Jet-Air®
- Tubo de aire
- Boquilla
- Tarjeta de registro del usuario
- Manual de instrucciones (inglés, español, portugués, francés)

Los siguientes son accesorios opcionales que se venden por separado:



- Mascarilla para adultos
- Mascarilla para niños

El CompAir® XLT® es un dispositivo para utilizar bajo prescripción médica. Utilícelo solamente según las indicaciones del médico y/o del profesional médico habilitado.













GUARDE ESTAS INSTRUCCIONES

INFORMACIÓN DE SEGURIDAD

Para garantizar el uso correcto del producto, siempre se deben aplicar las medidas de seguridad básicas, incluidas las advertencias y precauciones que se describen en este manual de instrucciones.

SÍMBOLOS DE SEGURIDAD UTILIZADOS EN ESTE MANUAL DE INSTRUCCIONES	
 ADVERTENCIA	Indica una situación potencialmente peligrosa que, si no se evita, puede provocar la muerte o lesiones graves.
 PRECAUCIÓN	Indica una situación potencialmente peligrosa que, si no se evita, puede provocar lesiones leves o moderadas al usuario o al paciente, o daños al equipo u otros bienes.

FUNCIONAMIENTO DEL DISPOSITIVO

-  Antes de utilizar la unidad, lea toda la información del manual de instrucciones y toda otra información que se incluya en la caja.
-  Con respecto a la dosis, el tipo y el régimen de los medicamentos, siga las instrucciones de su médico.
-  No bloquee las ranuras de ventilación que se encuentran en los costados del dispositivo. No coloque el dispositivo en lugares donde las ranuras de ventilación puedan quedar obstruidas durante el funcionamiento. Esto puede provocar recalentamiento o mal funcionamiento del compresor.
-  No tape el compresor con una sábana, toalla o cualquier otro tipo de cobertura durante su uso. Esto puede provocar recalentamiento o mal funcionamiento del compresor.
-  No use el dispositivo en lugares donde pueda estar expuesto a vapores o gases inflamables.
-  Para realizar las nebulizaciones, no utilice agua mineral ni agua corriente en el kit nebulizador.
-  Limpie y desinfecte el kit nebulizador, la boquilla y el protector de nariz o las mascarillas opcionales antes de usarlos por primera vez después de la compra.
-  Si el dispositivo no se ha utilizado durante un tiempo prolongado, limpie y desinfecte el kit nebulizador, la boquilla y el protector de nariz o las mascarillas opcionales antes de usarlos.
-  Deseche siempre el medicamento que queda en el recipiente después de cada uso. Utilice medicamento nuevo cada vez que use el dispositivo.
-  Supervise atentamente el uso del dispositivo cuando sea utilizado por niños o cerca de ellos, o por personas enfermas.
-  No inserte ningún objeto dentro del compresor.
-  Asegúrese de que el filtro de aire esté limpio. Si el filtro de aire ha cambiado de color o no se ha usado por 30 días, cambie el filtro.

INFORMACIÓN DE SEGURIDAD

FUNCIONAMIENTO DEL DISPOSITIVO (continuación)

- ⚠ No haga funcionar el dispositivo sin un filtro de aire.
- ⚠ Asegúrese de que el kit nebulizador esté correctamente armado, que el filtro de aire esté correctamente instalado y que el tubo de aire esté correctamente conectado al compresor y al kit nebulizador. Si el tubo de aire no está bien conectado, puede haber una pérdida de aire durante su uso.
- ⚠ Antes de cada utilización del dispositivo, revise el compresor (unidad principal) y las piezas del nebulizador. Asegúrese de que no haya piezas dañadas, que la boquilla y el tubo de aire no estén tapados y que el compresor funcione normalmente.
- ⚠ No use el dispositivo si el tubo de aire está doblado.
- ⚠ No bloquee la tapa del filtro de aire.
- ⚠ No modifique el deflector, la boquilla en el recipiente del medicamento ni ninguna de las piezas del kit nebulizador.
- ⚠ No agregue más de 6 ml. de medicamento en el recipiente del medicamento.
- ⚠ No haga funcionar el dispositivo a temperaturas superiores a +104° F (+40° C).
- ⚠ No incline el kit nebulizador a un ángulo superior a los 45°. El medicamento podrá fluir hacia la boca.
- ⚠ No sacuda el kit nebulizador mientras usa el dispositivo.
- ⚠ No someta el compresor ni ninguno de los componentes a golpes fuertes como, por ejemplo, dejarlo caer al suelo.
- ⚠ Este dispositivo está aprobado para uso en seres humanos solamente.
- ⚠ No desarme ni trate de reparar el dispositivo ni los componentes.
- ⚠ Sólo opere el dispositivo para el uso para el que fue diseñado. No use el dispositivo para ningún otro fin.
- ⚠ Al desechar el dispositivo, los componentes y los accesorios opcionales, siga las normas locales vigentes. Violar las normas establecidas para su eliminación puede provocar contaminación ambiental.
- ⚠ Use sólo las piezas y los accesorios autorizados por Omron. Las piezas y los accesorios que no hayan sido aprobados para el uso con el dispositivo pueden causar daños en la unidad.
- ⚠ Los cambios o las modificaciones que no hayan sido aprobados por Omron Healthcare dejarán sin efecto la garantía del usuario.

INFORMACIÓN DE SEGURIDAD

RIESGO DE CHOQUES ELÉCTRICOS

- ⚠ No enchufe ni desenchufe el cable de alimentación del tomacorriente con las manos mojadas.
- ⚠ No sumerja el compresor (unidad principal) en agua u otro líquido.
- ⚠ No derrame agua u otros líquidos sobre el compresor y el cable de alimentación. El compresor y el cable de alimentación no son impermeables. Si se derrama líquido sobre estas piezas, desenchufe inmediatamente el cable de alimentación y seque el líquido con una gasa u otro material suave y absorbente.
- ⚠ No use ni guarde el dispositivo en lugares húmedos como, por ejemplo, un baño. Use el dispositivo teniendo en cuenta los límites de temperatura y humedad de funcionamiento.
- ⚠ No use teléfonos celulares cerca del dispositivo. Pueden provocar fallas de funcionamiento.
- ⚠ No sobrecargue los tomacorrientes. Enchufe el dispositivo en un tomacorrientes con el voltaje adecuado.
- ⚠ No use cables prolongadores. Enchufe el cable de alimentación directamente en el tomacorriente.
- ⚠ Desenchufe el cable de alimentación del tomacorriente después de usar el dispositivo.
- ⚠ Desenchufe el cable de alimentación del tomacorriente antes de limpiar el dispositivo.

MANTENIMIENTO Y ALMACENAMIENTO

- ⚠ Mantenga el dispositivo fuera del alcance de bebés y niños si no están bajo estricta supervisión. El dispositivo puede contener piezas pequeñas que se pueden tragar.
- ⚠ No deje solución de limpieza en las piezas del nebulizador. Enjuague las piezas del nebulizador con agua corriente caliente y limpia después de desinfectarlas.
- ⚠ Lave las piezas del nebulizador después de cada uso. Seque las piezas inmediatamente después de lavarlas.
- ⚠ No guarde el tubo de aire si ha quedado humedad o medicamento en su interior. Esto podría provocar una infección como resultado de la presencia de bacterias.
- ⚠ Guarde el dispositivo y los componentes en un lugar limpio y seguro.
- ⚠ No transporte ni deje el kit nebulizador con medicamento en el recipiente.
- ⚠ No coloque ni trate de secar el dispositivo, los componentes o cualquiera de las piezas del kit nebulizador en un horno de microondas.
- ⚠ No enrosque el cable de alimentación alrededor del compresor (unidad principal).

CONOZCA LA UNIDAD

Compresor:

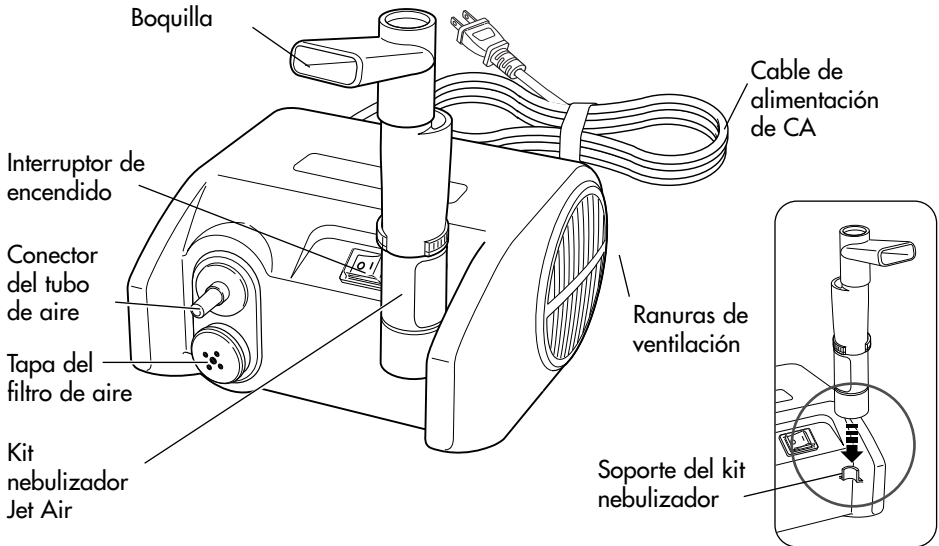

Kit nebulizador:

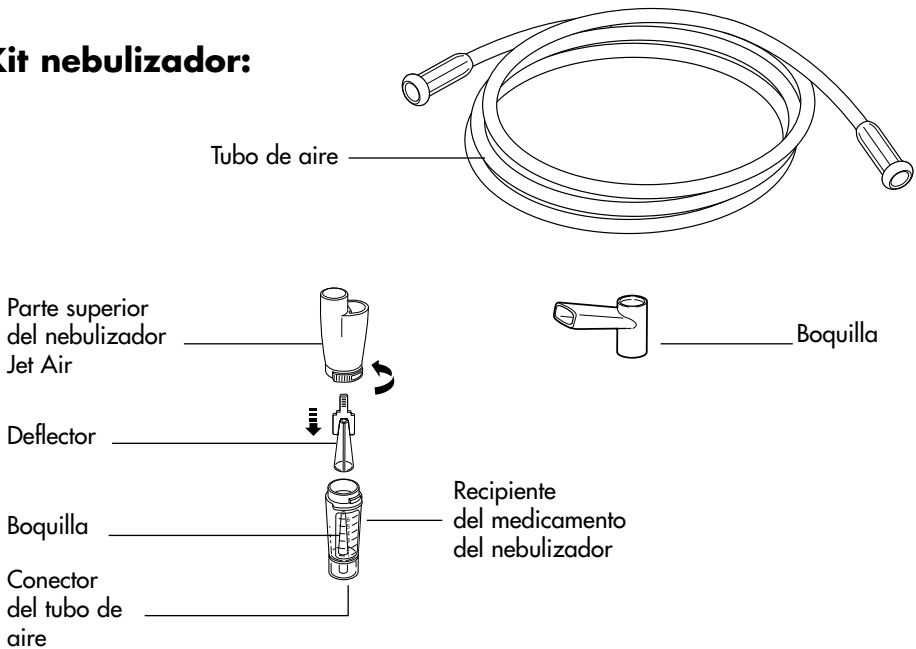

CONOZCA LA UNIDAD

Componentes:

Tubo de aire

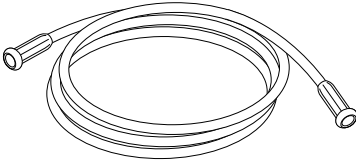

Paquete de 5
filtros de aire

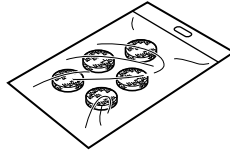

Tapa del filtro de aire



Manual de instrucciones



Tarjeta
de registro
del usuario



Bolsa de transporte



Accesorios opcionales:

Mascarilla para adultos



Mascarilla para niños



Protector de nariz



Componentes y repuestos

	Modelo Nro.
Mascarilla para adultos9920
Filtros de aire (paquete de 5)9930
Mascarilla para niños9921
Protector de narizC911
Conjunto del kit nebulizador reutilizable JetAir®9914
Incluye kit nebulizador, boquilla y tubo de aire	
Conjunto del kit nebulizador desechable JetAir®9973
Incluye kit nebulizador, boquilla y tubo de aire	
Manual de instrucciónNE-C25INST Rev

PREPARACIÓN DEL NEBULIZADOR PARA SU USO

⚠ ADVERTENCIA

Limpie y desinfecte el kit nebulizador, la boquilla y el protector de nariz o las mascarillas opcionales antes de usarlos por primera vez después de la compra.

⚠ ADVERTENCIA

Si el dispositivo no se ha utilizado durante un tiempo prolongado, limpie y desinfecte el kit nebulizador, la boquilla y el protector de nariz o las mascarillas opcionales antes de usarlos.

Para obtener instrucciones sobre limpieza y desinfección, consulte las páginas 16 y 17.

⚠ PRECAUCIÓN

Asegúrese de que el filtro de aire esté limpio. Si el filtro de aire ha cambiado de color o no se ha usado por 30 días, cambie el filtro.

Para obtener instrucciones sobre el cambio del filtro de aire, consulte la página 19.

1. Apague la unidad con el interruptor.

Asegúrese de que el interruptor de encendido se encuentre en la posición O.

2. Conecte el enchufe de alimentación a un tomacorriente.

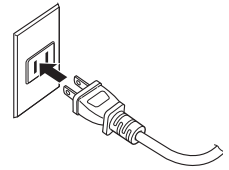

⚠ ADVERTENCIA

No enchufe ni desenchufe el cable de alimentación en el tomacorriente con las manos mojadas.

⚠ PRECAUCIÓN

No sobrecargue los tomacorrientes. Enchufe el dispositivo en un tomacorriente con el voltaje adecuado.

⚠ PRECAUCIÓN

No use cables prolongadores. Enchufe el cable de alimentación directamente en el tomacorriente.

3. Haga girar suavemente el kit nebulizador en sentido antihorario y quite la tapa del kit nebulizador.

4. Asegúrese de que el deflector esté ubicado correctamente en el recipiente del medicamento.

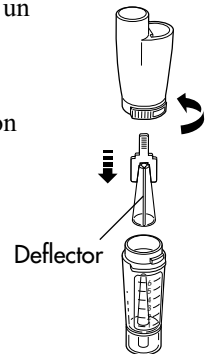

⚠ PRECAUCIÓN

No modifique el deflector, la boquilla del recipiente del medicamento ni ninguna de las piezas del kit nebulizador.

PREPARACIÓN DEL NEBULIZADOR PARA SU USO

5. Agregue la cantidad correcta de medicamento recetado en el recipiente de medicamento.

⚠ ADVERTENCIA

Con respecto a la dosis, el tipo y el régimen de los medicamentos, siga las instrucciones de su médico.



⚠ ADVERTENCIA

No derrame agua u otros líquidos sobre el compresor y el cable de alimentación. El compresor y el cable de alimentación no son impermeables. Si se derrama líquido sobre estas piezas, desenchufe inmediatamente el cable de alimentación y seque el líquido con una gasa u otro material absorbente suave.

⚠ ADVERTENCIA

Para realizar las nebulizaciones, no utilice agua mineral ni agua corriente en el kit nebulizador.

⚠ PRECAUCIÓN

No agregue más de 6 ml. de medicamento en el recipiente del medicamento.

6. Para armar el kit nebulizador gire suavemente las partes superior e inferior al mismo tiempo, en sentido horario. Asegúrese de que ambas partes estén bien colocadas.

PREPARACIÓN DEL NEBULIZADOR PARA SU USO

7. Conecte el accesorio de inhalación deseado.

USO DE LA BOQUILLA

Conecte la boquilla a la parte superior del kit nebulizador.

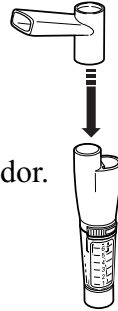

USO DEL PROTECTOR DE NARIZ

Conecte el protector de nariz a la parte superior del kit nebulizador.



USO DE LA MASCARILLA PARA NIÑOS

Conecte la mascarilla a la parte superior del kit nebulizador.

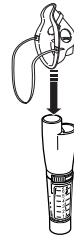

USO DE LA MASCARILLA PARA ADULTOS

Conecte la mascarilla a la parte superior del kit nebulizador.

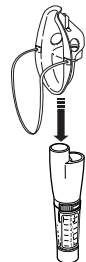

COLOCACIÓN DEL TUBO DE AIRE

1. Presione un extremo del tubo de aire en el conector del tubo de aire de la parte delantera del compresor.
2. Presione el otro extremo del tubo de aire en el conector del tubo de aire de la parte inferior del kit nebulizador.

NOTA: Mantenga el kit nebulizador en posición vertical al conectar el tubo de aire. Se podría derramar el medicamento del recipiente.

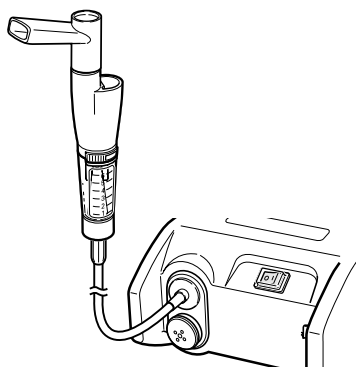

⚠ PRECAUCIÓN

Asegúrese de que el kit nebulizador esté correctamente armado, que el filtro de aire esté correctamente instalado y que el tubo de aire esté correctamente conectado al compresor y al kit nebulizador. Si no está bien conectado, puede haber una pérdida de aire en el tubo de aire durante su uso.

⚠ PRECAUCIÓN

No use el dispositivo si el tubo de aire está doblado.

3. Use el soporte del kit nebulizador como soporte temporal para el kit nebulizador.

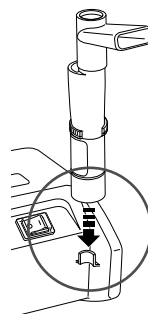

USO DEL DISPOSITIVO

⚠ ADVERTENCIA

No use el dispositivo en lugares donde pueda estar expuesto a vapores o gases inflamables.

⚠ ADVERTENCIA

No use ni guarde el dispositivo en lugares húmedos como, por ejemplo, un baño. Use el dispositivo teniendo en cuenta los límites de temperatura y humedad de funcionamiento.

⚠ PRECAUCIÓN

Supervise atentamente el uso del dispositivo cuando sea utilizado por, en o cerca de bebés, niños o personas enfermas.

⚠ PRECAUCIÓN

No use teléfonos celulares cerca del dispositivo. Esto puede provocar fallas en el funcionamiento.

⚠ PRECAUCIÓN

Inspeccione el compresor (unidad principal) y las piezas del kit nebulizador antes de usar el dispositivo. Asegúrese de que no haya piezas dañadas, que la boquilla y el tubo de aire no estén tapados y que el compresor funcione normalmente.

1. Sostenga el kit nebulizador como se indica en la ilustración que aparece a la derecha.

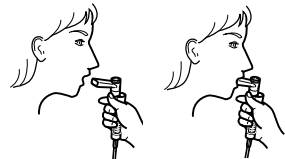

⚠ PRECAUCIÓN

No incline el kit nebulizador a un ángulo superior a los 45°. El medicamento podrá fluir hacia la boca.

⚠ PRECAUCIÓN

No sacuda el kit nebulizador mientras usa el dispositivo.

2. Encienda la unidad con el interruptor.
El interruptor de encendido está en la posición (1).

NOTA: El compresor comienza a funcionar. Asegúrese de que se inicie la nebulización y de que se genere bruma.

Para detener la nebulización, coloque el interruptor de encendido en la posición apagado ○.

USO DEL DISPOSITIVO

⚠ ADVERTENCIA

No bloquee las ranuras de ventilación que se encuentran en los costados del dispositivo. No coloque el dispositivo en lugares donde las ranuras de ventilación puedan verse obstruidas durante el funcionamiento. Esto puede provocar recalentamiento o mal funcionamiento del compresor.

⚠ ADVERTENCIA

No tape el compresor con una sábana, toalla o cualquier otro tipo de cobertura durante su uso. Esto puede provocar recalentamiento o mal funcionamiento del compresor.

⚠ PRECAUCIÓN

No bloquee la tapa del filtro de aire.

3. Inhale el medicamento según las indicaciones de su médico o del profesional habilitado.

USO DE LA BOQUILLA

Coloque la boquilla dentro de la boca. Inhale el medicamento respirando normalmente. Exhale normalmente a través de la boquilla.



USO DEL PROTECTOR DE NARIZ

Inhale el medicamento a través del protector de nariz. Exhale por la boca.

USO DE LA MASCARILLA PARA NIÑOS o de LA MASCARILLA PARA ADULTOS

Coloque la mascarilla sobre la nariz y la boca. Coloque la correa elástica sobre la cabeza. Tire suavemente de la correa para sujetar correctamente la mascarilla sobre la nariz y la boca. Inhale la medicación. Exhale normalmente por la mascarilla.

4. Complete el tratamiento.

⚠ ADVERTENCIA

Con respecto a la dosis, el tipo y el régimen de los medicamentos, siga las instrucciones de su médico.

USO DEL DISPOSITIVO

- Al finalizar el tratamiento, apague la unidad con el interruptor. El interruptor de encendido está en la posición **○** . El compresor se apaga y la nebulización se detiene.
- Desenchufe el tubo de aire del kit nebulizador. Tome el extremo del tubo de aire que está conectado al kit nebulizador y tire hacia abajo suavemente para desenchufar el tubo de aire del conector del tubo de aire en la parte inferior del kit nebulizador.
- Controle el tubo de aire. No debe quedar condensación ni humedad en el tubo de aire.

⚠ ADVERTENCIA

No guarde el tubo de aire si ha quedado humedad o medicamento en su interior. Esto podría provocar una infección como resultado de la presencia de bacterias.

Si queda condensación o humedad en el tubo de aire, elimínela. Siga las instrucciones que se suministran a continuación:

- Asegúrese de que el tubo de aire siga conectado al conector de aire en la parte delantera del compresor.
 - Encienda la unidad con el interruptor. El interruptor de encendido está en la posición (1). El compresor comienza a funcionar y bombea aire a través del tubo de aire para eliminar la humedad.
 - Apague la unidad con el interruptor.
- Desenchufe el tubo de aire del compresor. Tome el extremo del tubo de aire y quite el tubo suavemente del conector de aire en la parte delantera del compresor.

- Desenchufe el dispositivo del tomacorriente.

⚠ PRECAUCIÓN

Desenchufe el cable de alimentación del tomacorriente después de usar el dispositivo.

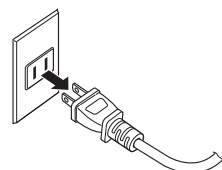

LIMPIEZA DESPUÉS DE CADA USO

Si sigue las instrucciones de limpieza después de cada uso, esto evitará que cualquier medicamento que haya quedado en el recipiente se seque, lo que haría que el dispositivo no realice la nebulización de manera eficaz y podría provocar infecciones.

▲ ADVERTENCIA

Lave las piezas del nebulizador después de cada uso. Seque las piezas inmediatamente después de lavarlas.

1. Retire el accesorio de inhalación (boquilla, mascarilla o protector de nariz) del kit nebulizador.
2. Desenchufe el tubo de aire del kit nebulizador.
3. Haga girar suavemente el kit nebulizador en sentido antihorario y levántelo para separar el kit nebulizador en dos partes.
4. Retire el deflector de la parte inferior del kit nebulizador.
5. Deseche cualquier medicamento que quede en el recipiente.

▲ ADVERTENCIA

Siempre deseche el medicamento que queda en el recipiente después de cada uso. Utilice medicamento nuevo cada vez que use el dispositivo.

6. Enjuague todas las piezas del kit nebulizador, la boquilla, el protector de nariz o la mascarilla con agua corriente caliente. También puede lavar estas piezas en un lavavajillas. Retire las piezas cuando se haya completado el ciclo de lavado y enjuague. **NO** lave la mascarilla en un lavavajillas.

▲ PRECAUCIÓN

Coloque las piezas del nebulizador en una canasta recomendada para uso en lavavajillas. Coloque la canasta en el estante superior para evitar que se dañe el kit nebulizador.

7. Lave la mascarilla con agua corriente caliente.
8. Seque a mano o deje que las piezas se sequen al aire en un entorno limpio, con un paño suave y limpio libre de pelusas.
9. Arme el kit nebulizador y guárdelo en una bolsa seca y hermética en el bolsillo de almacenamiento de la bolsa de transporte.

DESINFECCIÓN DIARIA

Puede desinfectar las piezas diariamente sumergiéndolas en una solución con vinagre o utilizando un desinfectante para uso médico en venta en farmacias o tiendas habilitadas. Si el médico o el terapeuta respiratorio recomienda un procedimiento de limpieza distinto, siga sus instrucciones.

Desinfecte el kit nebulizador y la mascarilla, el protector de nariz o la boquilla después del último tratamiento del día.

MÉTODO CON VINAGRE

1. Prepare una solución de 1 parte de vinagre blanco y 3 partes de agua destilada. Prepare suficiente solución como para sumergir las piezas.
2. Retire el accesorio de inhalación (boquilla, mascarilla o protector de nariz) del kit nebulizador.
3. Desenchufe el tubo de aire del kit nebulizador.
4. Gire y tire suavemente el kit nebulizador en sentido antihorario y levántelo para separar el kit nebulizador en dos partes.
5. Retire el deflector de la parte inferior del kit nebulizador.
6. Lave todas las piezas del kit nebulizador, la boquilla, el protector de nariz o la mascarilla en agua caliente y detergente suave. Enjuague con agua corriente caliente. También puede lavar el kit nebulizador, la boquilla o el protector de nariz en un lavavajillas. NO lave la mascarilla en un lavavajillas.

PRECAUCIÓN

Coloque las piezas del nebulizador en una canasta recomendada para uso en lavavajillas. Coloque la canasta en el estante superior para evitar que se dañe el kit nebulizador.

7. Sumerja las piezas en la solución de vinagre blanco y agua destilada durante 30 minutos.
8. Retire las piezas y deseche la solución. Enjuague las piezas con agua corriente caliente.

DESINFECCIÓN DIARIA

9. Seque a mano o deje que las piezas se sequen al aire en un entorno limpio, con un paño suave y limpio libre de pelusas.
10. Arme el kit nebulizador y guárdelo en una bolsa seca y hermética. Coloque la bolsa hermética en el bolsillo de almacenamiento de la bolsa de transporte.

▲ ADVERTENCIA

Guarde el dispositivo y los componentes en un lugar limpio y seguro.

MÉTODO CON DESINFECTANTE PARA USO MÉDICO

Consulte a su médico o terapeuta respiratorio con respecto a la utilización de limpiadores desinfectantes para uso médico. Siga cuidadosamente las instrucciones suministradas por el fabricante del desinfectante para el uso médico.

CAMBIO DEL FILTRO DE AIRE

Cambie el filtro de aire cada 30 días, aunque no parezca estar sucio. Si el filtro de aire parece sucio, o si se ha derramado agua o medicamento sobre él, cámbielo inmediatamente por un filtro nuevo.

1. Tire de la tapa del filtro de aire para retirarlo de la parte delantera del compresor.

2. Retire el filtro sucio con un objeto pequeño y puntiagudo.

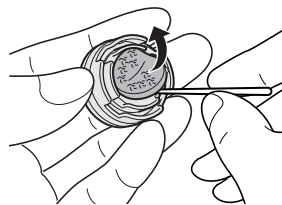

⚠ PRECAUCIÓN

No trate de lavar o limpiar el filtro de aire. Los filtros de aire húmedos pueden causar bloqueos. No use algodón ni ningún otro material como sustituto del filtro de aire.

⚠ PRECAUCIÓN

Lave la tapa del filtro de aire regularmente para evitar que se produzcan bloqueos en la tapa. No la hierva. Asegúrese de que la tapa esté seca antes de colocar el nuevo filtro de aire.

⚠ PRECAUCIÓN

No haga funcionar el dispositivo sin filtro de aire.

3. Coloque un nuevo filtro de aire en la tapa correspondiente.

⚠ PRECAUCIÓN

Antes de colocar el nuevo filtro de aire, asegúrese de que esté limpio y libre de polvo. Use únicamente el filtro de aire Omron diseñado especialmente para este dispositivo.

4. Vuelva a colocar la tapa del filtro de aire en el compresor.

CUIDADO DEL DISPOSITIVO

Para mantener el dispositivo en las mejores condiciones y proteger la unidad de modo que no se dañe, siga estas instrucciones:

⚠ PRECAUCIÓN

No someta el compresor ni ninguno de los componentes a golpes fuertes como, por ejemplo, dejarlo caer al suelo.

⚠ PRECAUCIÓN

Use sólo las piezas y los accesorios autorizados por Omron.

LIMPIEZA DEL COMPRESOR

Limpié la carcasa de la unidad principal con un paño suave humedecido con agua o detergente suave. No use limpiadores abrasivos. Seque la carcasa inmediatamente con un paño suave y limpio.

⚠ ADVERTENCIA

No sumerja el compresor (unidad principal) en agua u otro líquido.

⚠ PRECAUCIÓN

Desenchufe el cable de alimentación del tomacorriente antes de limpiar el dispositivo.

⚠ PRECAUCIÓN

No inserte ningún objeto dentro del compresor.

ALMACENAMIENTO DEL DISPOSITIVO

1. Coloque el kit nebulizador y el accesorio de inhalación (boquilla, protector de nariz o mascarilla) en una bolsa seca y hermética. Coloque la bolsa en el bolsillo de almacenamiento de la bolsa de transporte.
2. Enrolle el tubo de aire y colóquelo en el bolsillo de almacenamiento.
3. Coloque el compresor en la bolsa de transporte.

⚠ PRECAUCIÓN

No enrolle el cable de alimentación alrededor del compresor (unidad principal).

CUIDADO DEL DISPOSITIVO

4. Cierre la bolsa herméticamente.
5. Guarde el dispositivo en un lugar limpio y seguro. No guarde el dispositivo donde se encuentre expuesto a temperaturas extremas altas o bajas, humedad elevada o luz directa del sol.

⚠ ADVERTENCIA

Mantenga el dispositivo fuera del alcance de bebés y niños si no están bajo estricta supervisión. El dispositivo puede contener piezas pequeñas que se pueden tragar.

⚠ PRECAUCIÓN

No transporte ni deje el kit nebulizador con medicamento en el recipiente.

⚠ PRECAUCIÓN

No desarme ni trate de reparar el dispositivo ni los componentes.

SERVICIO DE ATENCIÓN AL CLIENTE (EE.UU. y Canadá)

Visite nuestro sitio Web en: www.omronhealthcare.com

Llame sin cargo al: 1-800-634-4350

GUÍA PARA LA SOLUCIÓN DE PROBLEMAS

PROBLEMA	CAUSA	SOLUCIONES
No hay alimentación en la unidad cuando intenta encenderla con el interruptor.	El dispositivo no está enchufado en un tomacorriente.	Apague la unidad con el interruptor. Enchufe el cable de alimentación en un tomacorriente. Encienda el dispositivo.
No se produce nebulización o la velocidad de nebulización es baja cuando el dispositivo está encendido.	No hay medicamento en el recipiente de medicamento. Hay demasiado o muy poco medicamento en el recipiente.	Agregue la cantidad correcta de medicamento en el recipiente.
	El deflector no está colocado en el recipiente de medicamento o está mal colocado.	Asegúrese de que el deflector esté correctamente ubicado sobre la boquilla en el recipiente de medicamento.
	El kit nebulizador no está correctamente armado.	Asegúrese de que el kit nebulizador esté correctamente armado y que el accesorio de inhalación esté correctamente conectado.
	La boquilla está tapada.	Limpie y desinfecte el kit nebulizador para eliminar el bloqueo.
	El kit nebulizador está inclinado en un ángulo incorrecto.	Sostenga el kit nebulizador correctamente. No incline el kit nebulizador a un ángulo mayor a los 45° grados.
	El tubo de aire está mal conectado.	Asegúrese de que el tubo de aire esté correctamente conectado al compresor y al kit nebulizador.
	El tubo de aire está doblado o dañado. El tubo de aire está bloqueado.	Asegúrese de que el tubo de aire no esté doblado, enroscado o torcido. Inspeccione el tubo de aire para ver si está dañado. Si está dañado, cámbielo.
	El filtro de aire está sucio.	Cambie el filtro de aire por uno nuevo y limpio.
El dispositivo hace un ruido anormalmente alto.	La tapa del filtro de aire está mal colocada.	Coloque la tapa del filtro de aire correctamente. Asegúrese de que el filtro de aire no esté tapado.
El dispositivo está muy caliente.	Las ranuras de ventilación están tapadas.	No bloquee las ranuras de ventilación ubicadas en los costados del compresor. No tape el compresor con ningún tipo de cobertura durante el uso. Coloque el dispositivo en lugares donde las ranuras de ventilación puedan quedar obstruidas durante el uso.

GARANTÍA

GARANTÍAS LIMITADAS (EE.UU. y Canadá)

Se garantiza que su nebulizador de compresión Omron CompAir® XLT® NE-C25, salvo el kit del nebulizador, los accesorios de inhalación, el tubo de aire y los filtros de aire, está libre de defectos en materiales y mano de obra que se presenten dentro de los 5 años a partir de la fecha de compra, si se usa de acuerdo con las instrucciones que se suministran con el dispositivo. La garantía anteriormente descrita se extiende sólo al comprador minorista original.

Nos comprometemos a reparar o reemplazar sin cargo y según nuestro criterio su nebulizador de compresión Omron. La reparación o el reemplazo son nuestra única responsabilidad, y su único recurso según las garantías anteriormente mencionadas.

Para recibir el servicio de garantía, póngase en contacto con el servicio de atención al cliente de Omron Healthcare llamando al **1-800-634-4350** para obtener la dirección donde debe dirigirse para realizar las reparaciones y para recibir información sobre" las tarifas de envío y manipulación. Para obtener información relativa al servicio de garantía, visite nuestro sitio Web en: www.omronhealthcare.com.

Adjunte el comprobante de compra. Incluya una carta con su nombre, dirección, número de teléfono y la descripción del problema específico. Empaque el producto cuidadosamente para evitar que se dañe durante el traslado. Dado que existe la posibilidad de pérdida durante el traslado, le recomendamos que asegure el producto con solicitud de acuse de recibo.

TODAS LAS GARANTÍAS IMPLÍCITAS, INCLUIDAS, ENTRE OTRAS, LAS GARANTÍAS IMPLÍCITAS DE COMERCIALIZACIÓN Y APTITUD PARA UN PROPÓSITO EN PARTICULAR, SE LIMITAN A LA DURACIÓN DE LA GARANTÍA POR ESCRITO VIGENTE QUE FIGURA ANTERIORMENTE. Algunos estados no aceptan limitaciones en cuanto a la duración de una garantía implícita, de modo que es posible que la limitación anterior no se aplique en su caso.

OMRON NO SERÁ RESPONSABLE DE LA PÉRDIDA DE USO O CUALQUIER OTRO COSTO, GASTO O DAÑO INCIDENTAL, INDIRECTO O RESULTANTES DEL MAL USO. Algunos estados no aceptan la exclusión o limitación de los daños incidentales o resultantes, de modo que es posible que las exclusiones anteriores no se apliquen en su caso.

Esta garantía le otorga derechos legales específicos, y es posible que también le correspondan otros derechos que pueden variar de un estado a otro.

SERVICIO DE ATENCIÓN AL CLIENTE (EE.UU. y Canadá)

Visite nuestro sitio Web en: www.omronhealthcare.com

Llame sin cargo al: 1-800-634-4350

GARANTÍAS LIMITADAS (FUERA DE EE.UU. Y CANADÁ)

Se garantiza que su nebulizador de compresión Omron CompAir® XLT® NE-C25, salvo el kit del nebulizador, los accesorios de inhalación, el tubo de aire y los filtros de aire, está libre de defectos en los materiales y la mano de obra que se presenten dentro de los 5 años a partir de la fecha de compra, si se usa de acuerdo con las instrucciones que se suministran con el dispositivo. La garantía a la que se hace referencia anteriormente se extiende sólo al comprador minorista original. Si es necesario realizar alguna reparación durante el período de garantía, póngase en contacto con el distribuidor autorizado de su país.

La garantía arriba mencionada es completa y exclusiva. El garante renuncia expresamente a la responsabilidad legal por daños incidentales, especiales o resultantes de cualquier naturaleza. (Algunos países no aceptan la exclusión o limitación de los daños incidentales o resultantes, de modo que es posible que las exclusiones anteriores no se apliquen en su caso).

Cualquier garantía implícita emergente de las disposiciones legales estará limitada en cuanto a su duración al plazo de esta garantía. (Algunos países no aceptan limitaciones en cuanto a la duración de una garantía implícita, de modo que es posible que la limitación anterior no se aplique en su caso).

Esta garantía le otorga derechos legales específicos y es posible que también tenga otros derechos que pueden variar de un país a otro.

DECLARACIÓN DE LA FCC

Nota:

POTENCIAL DE INTERFERENCIA DE RADIO/TELEVISIÓN (para EE.UU. solamente)

Este producto ha sido probado y cumple con los límites de un dispositivo digital de Clase B, de acuerdo con la sección 15 de las normas de la FCC.

Estos límites fueron diseñados para proporcionar una protección razonable contra interferencias perjudiciales cuando se utilice el equipo en una instalación residencial. El producto genera, utiliza y puede irradiar energía de radiofrecuencia y, si no se instala y utiliza de acuerdo con las instrucciones, puede provocar interferencias perjudiciales en las comunicaciones por radio. Sin embargo, no se puede garantizar que no se produzcan interferencias en una instalación en particular. Si el producto provoca interferencias perjudiciales en la recepción de radio o televisión, lo que se puede determinar encendiendo y apagando el equipo, se sugiere que el usuario intente corregir la interferencia a través de una o más de las siguientes medidas:

- Reoriente o reubique la antena receptora.
- Aumente la distancia entre el equipo y el receptor.
- Conecte el equipo a un tomacorriente que esté en un circuito distinto de aquél al que se encuentra conectado el receptor.
- Consulte al distribuidor o a un técnico especializado en radio/TV para obtener más información.

POTENCIAL DE INTERFERENCIA DE RADIO/TELEVISIÓN (para Canadá solamente)

Este aparato digital no excede los límites de Clase B para las emisiones de ruido de radio de los dispositivos digitales tal como se establece en la norma con respecto a equipos que causan interferencia denominada "Dispositivos digitales", ICES-003 del Departamento Canadiense de Comunicaciones.

Cet appareil numérique respecte les limites de bruits radioélectriques applicables aux appareils numériques de Classe B prescrites dans la norme sur le materiel brouilleur : " Appareils Numériques ", ICES-003 édictée par le Ministère des communications.



Todo cambio o modificación que no esté expresamente aprobado por la parte responsable encargada del cumplimiento podrá anular la autoridad del usuario para operar el equipo.

ESPECIFICACIONES

Modelo:	NE-C25
Tipo:	Nebulizador con compresor
Especificación eléctrica:	120V 60Hz
Consumo eléctrico:	120V 1.7A
Velocidad del nebulizador:	0.20 ml/min. mínimo
Tamaño de las partículas:	MMD aproximadamente 5 µm (basado en EN13544-1)
Capacidad del recipiente del medicamento:	6 ml. (cc) máx.
Medicamento adecuado Cantidades:	2 ml. - 6 ml. (cc)
Temperatura de funcionamiento/ Humedad:	+50°F a +104°F (+10°C a +40°C), 20% a 85% de humedad relativa
Temperatura de almacenamiento/ Humedad/Presión de aire:	-13°F a +140°F (-25°C a +60°C), 10% a 95% de humedad relativa, 700hPa a 1060hPa
Peso:	Aprox. 3.7 lb. (1.7 kg) (compresor solamente)
Dimensiones:	Aprox. 6 1/2" (ancho) × 4" (altura) × 7" (profundidad) (158 mm × 100 mm × 175 mm)
Contenido:	Compresor, 5 filtros de aire de repuesto, bolsa de transporte, kit nebulizador Jet-Air®, tubo de aire, boquilla, tarjeta de registro del usuario, manual de instrucciones (inglés, español, portugués y francés).
Código UPC:	0 73796 45325 1

*MMD = Diámetro medio de masa

NOTAS:

- Sujeto a modificaciones técnicas sin previo aviso.
- Tenga en cuenta que las especificaciones pueden variar según el tipo de medicamento utilizado.
 = Tipo B  = Clase II
- No use el dispositivo en lugares donde pueda estar expuesto a gases inflamables.
- Esta unidad cumple con la norma EMC IEC60601-1-2:2001. Sin embargo, si se usa junto con otros dispositivos médicos o equipos eléctricos, éstos pueden afectar el funcionamiento de uno de los dispositivos. Siga las instrucciones de los manuales y utilice los dispositivos correctamente.
- Especificaciones en condiciones normales.

NOTAS

NOTAS

Hecho en China

Distribuido por:

Omron Healthcare, Inc.

1200 Lakeside Drive

Bannockburn, Illinois 60015 USA

www.omronhealthcare.com

Copyright © 2008 OMRON HEALTHCARE, INC.

MANUAL DE INSTRUÇÕES

COMP *Air* [®] **XLT**

Sistema de Nebulizador de Compressor MODELO NE-C25

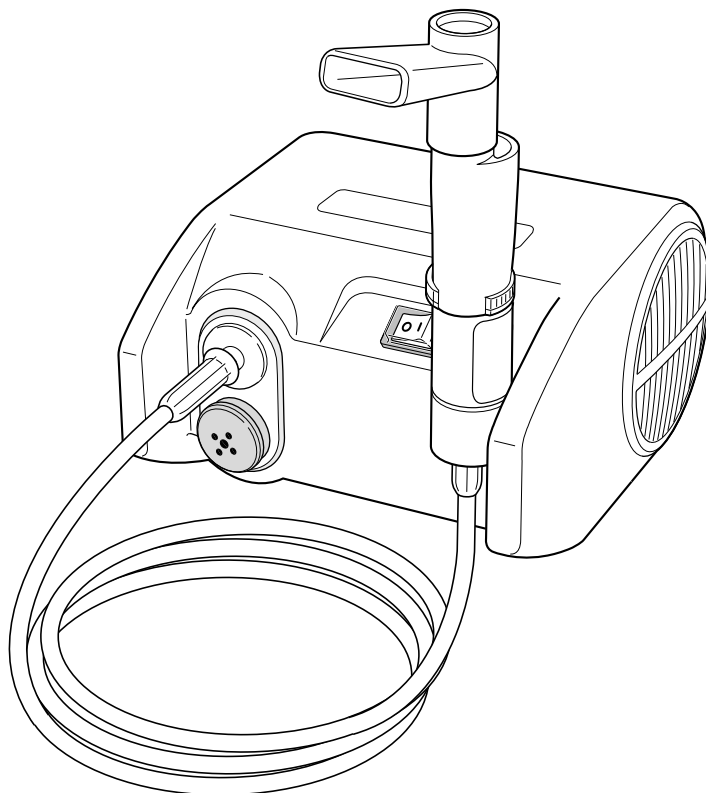

PORTUGUÊS

Advertência: As leis federais dos Estados Unidos limitam a venda, direta ou indireta, deste dispositivo apenas a médicos ou profissionais da área de saúde licenciados.

ÍNDICE

Antes de usar o dispositivo

Introdução	P3
Informações de segurança	
Operação do dispositivo	P4
Risco de choque elétrico	P6
Manutenção e armazenamento	P6
Conheça sua unidade	
Unidade principal	P7
Componentes e peças de reposição	P8

Instruções de operação

Preparação do nebulizador para uso	P9
Acoplamento do tubo de ar	P12
Uso do dispositivo	P13

Cuidados e manutenção

Limpeza após cada uso	P16
Desinfecção diária	P17
Troca do filtro de ar	P19
Cuidados com o dispositivo	P20

Solução de problemas

Guia de solução de problemas	P22
Garantia	P23
Declaração da FCC	P24
Especificações	P25

As ilustrações contidas neste manual são meras representações gráficas e podem parecer um pouco diferente da aparência do produto original.

INTRODUÇÃO

Obrigado por adquirir o Nebulizador de Compressor OMRON® CompAir® XLT® NE-C25.

Preencha para consultas futuras.

DATA DE COMPRA: _____

NÚMERO DE SÉRIE: _____

Grampeie a nota fiscal aqui

Este produto foi desenvolvido para tratar com êxito a asma, alergias e outras doenças respiratórias. O compressor força o ar para o nebulizador. Quando o ar entra no nebulizador, a medicação prescrita é convertida em um aerossol de gotículas microscópicas fáceis de serem inaladas.

O CompAir® XLT® NE-C25 vem com os seguintes componentes:

- Compressor
- 5 Reposições de filtro
- Bolsa para transporte
- Kit Nebulizador Jet-Air®
- Tubo de ar
- Inalador bucal
- Cartão de registro de usuário
- Manual de instruções (em inglês, espanhol, português e francês)

Os seguintes acessórios opcionais são vendidos separadamente:



- Máscara para adultos
- Máscara infantil

O CompAir® XLT® é um dispositivo de prescrição médica. Opere-o conforme instruções de seu médico e/ou de um profissional de saúde licenciado.













GUARDE ESTAS INSTRUÇÕES

INFORMAÇÕES DE SEGURANÇA

Para garantir o uso correto do produto, siga sempre as medidas básicas de segurança, incluindo as advertências e cuidados incluídos neste manual de instruções.

SÍMBOLOS DE SEGURANÇA USADOS NESTE MANUAL DE INSTRUÇÕES	
 ADVERTÊNCIA	Indica uma situação perigosa em potencial que, se não for evitada, pode resultar em morte ou ferimentos sérios.
 CUIDADO	Indica uma situação perigosa em potencial que, se não for evitada, pode resultar em ferimentos leves ou moderados ao usuário ou paciente, podendo também danificar o equipamento ou outros bens.

OPERAÇÃO DO DISPOSITIVO

-  Leia todo o manual de instruções e qualquer outra literatura inclusa na caixa antes de usar a unidade.
-  Para obter o tipo, a dose e a posologia da medicação, siga as instruções do seu médico ou de um profissional de saúde licenciado.
-  Não obstrua as entradas de ventilação localizadas nas laterais do dispositivo. Não coloque o dispositivo onde as entradas de ventilação possam ficar obstruídas durante sua operação. Isso pode resultar no superaquecimento ou em mau funcionamento do compressor.
-  Não cubra o compressor com mantas, toalhas ou qualquer outro tipo de cobertura durante o uso. Isso pode resultar no superaquecimento ou em mau funcionamento do compressor.
-  Não exponha o dispositivo a gases ou vapores inflamáveis durante o uso.
-  Não use água mineral ou da torneira para realizar as nebulizações.
-  Limpe e desinfete o kit de nebulização, o inalador bucal e os acessórios opcionais (inalador nasal ou máscaras) antes de usá-los pela primeira vez após a compra.
-  Se o dispositivo não foi usado por muito tempo, limpe e desinfete o kit de nebulização, o inalador bucal, além do inalador nasal e das máscaras opcionais, antes de usá-los.
-  Sempre descarte resíduos de medicação no recipiente de medicação após o uso. Use medicamentos recém-comprados toda vez que usar o dispositivo.
-  Acompanhe de perto o uso do dispositivo por ou em bebês, crianças ou pessoas com necessidades especiais ou próximo a estes.
-  Não insira objetos no compressor.
-  Certifique-se de que o filtro de ar esteja limpo. Se a coloração do filtro de ar mudar ou ele não for utilizado por mais de 30 dias, substitua-o.

INFORMAÇÕES DE SEGURANÇA

OPERAÇÃO DO DISPOSITIVO (continuação)

- ⚠ Não opere sem um filtro de ar.
- ⚠ Certifique-se de que o kit de nebulização esteja montado corretamente, o filtro de ar esteja instalado de forma apropriada e o tubo de ar esteja conectado da maneira certa ao compressor e ao kit de nebulização. Se o tubo de ar não estiver bem encaixado, pode haver vazamento de ar.
- ⚠ Inspeccione o compressor (unidade principal) e as peças do nebulizador toda vez que usar o dispositivo. Certifique-se de que as peças não estejam danificadas, o bocal e o tubo de ar não estejam bloqueados e o compressor esteja operando normalmente.
- ⚠ Não use o dispositivo se o tubo de ar estiver dobrado.
- ⚠ Não bloqueie a tampa do filtro de ar.
- ⚠ Não altere o regulador de fluxo, o bocal do recipiente de medicação ou qualquer parte do kit de nebulização.
- ⚠ Não adicione mais de 6ml de medicação no recipiente correspondente.
- ⚠ Não use o dispositivo em temperaturas superiores à +104°F (+40°C).
- ⚠ Não incline o kit de nebulização em um ângulo maior que 45°. A medicação pode escorrer para a boca do paciente.
- ⚠ Não agite o kit de nebulização ao usar o dispositivo.
- ⚠ Não submeta o compressor ou qualquer um dos componentes a choques fortes, por exemplo, uma queda.
- ⚠ Este dispositivo é aprovado apenas para uso humano.
- ⚠ Não desmonte ou tente reparar o dispositivo ou seus componentes.
- ⚠ Opere o dispositivo unicamente para o fim para o qual foi desenvolvido. Não o use para nenhum outro propósito.
- ⚠ O descarte do dispositivo, dos componentes ou de acessórios opcionais deve ser feito de acordo com as regulamentações locais aplicáveis. O descarte ilegal pode causar poluição ambiental.
- ⚠ Use apenas peças e acessórios autorizados pela Omron. Peças e acessórios não aprovados para uso com o dispositivo podem causar danos à unidade.
- ⚠ Alterações ou modificações não expressamente aprovadas pela Omron Healthcare provocarão a anulação da garantia do usuário.

INFORMAÇÕES DE SEGURANÇA

RISCO DE CHOQUE ELÉTRICO

- ⚠ Não conecte ou desconecte o plugue do cabo de alimentação na tomada elétrica com as mãos úmidas.
- ⚠ Não mergulhe o compressor (unidade principal) na água ou em outro líquido.
- ⚠ Não entorne água ou qualquer outro líquido no compressor e no cabo de alimentação. O compressor e o cabo de alimentação não são à prova d'água. Caso deixe cair água em uma dessas partes, desconecte imediatamente o cabo de alimentação e enxugue o líquido com gaze ou outro material absorvente macio.
- ⚠ Não use nem armazene o dispositivo em locais úmidos, tais como banheiros. Use o dispositivo na faixa de temperatura e umidade de operação.
- ⚠ Não use telefones celulares nas proximidades do dispositivo. Isto pode causar falha operacional.
- ⚠ Não sobrecarregue as tomadas de energia. Conecte o plugue do dispositivo em uma tomada com a tensão apropriada.
- ⚠ Não use cabos de extensão. Conecte o plugue do cabo de alimentação diretamente na tomada elétrica.
- ⚠ Retire o plugue do cabo de alimentação da tomada elétrica depois de usar o dispositivo.
- ⚠ Retire o plugue do cabo de alimentação da tomada elétrica antes de limpar o dispositivo.

MANUTENÇÃO E ARMAZENAMENTO

- ⚠ Mantenha o dispositivo fora do alcance de bebês e crianças sem a supervisão de adultos. O dispositivo pode conter peças pequenas que podem ser ingeridas.
- ⚠ Não deixe a solução de limpeza nas peças do nebulizador. Enxágüe as peças do nebulizador com água quente da torneira depois de desinfetá-las.
- ⚠ Lave as peças do nebulizador após uso, secando-as imediatamente depois de lavá-las.
- ⚠ Não guarde o tubo de ar com umidade ou resíduos de medicação. Isso poderia resultar em infecção por bactérias.
- ⚠ Conserve o dispositivo e seus componentes em um local limpo e seguro.
- ⚠ Não transporte nem deixe o nebulizador com medicação no recipiente.
- ⚠ Não coloque nem tente secar o dispositivo, seus componentes ou qualquer peça do nebulizador em um forno de microondas.
- ⚠ Não enrole o cabo de alimentação em volta do compressor (unidade principal).

CONHEÇA SUA UNIDADE

Compressor

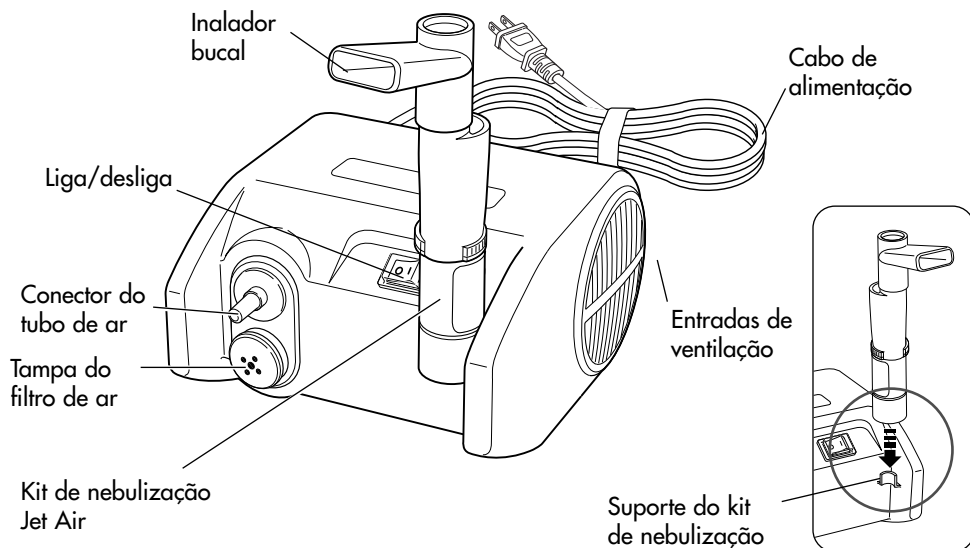

Kit de nebulização

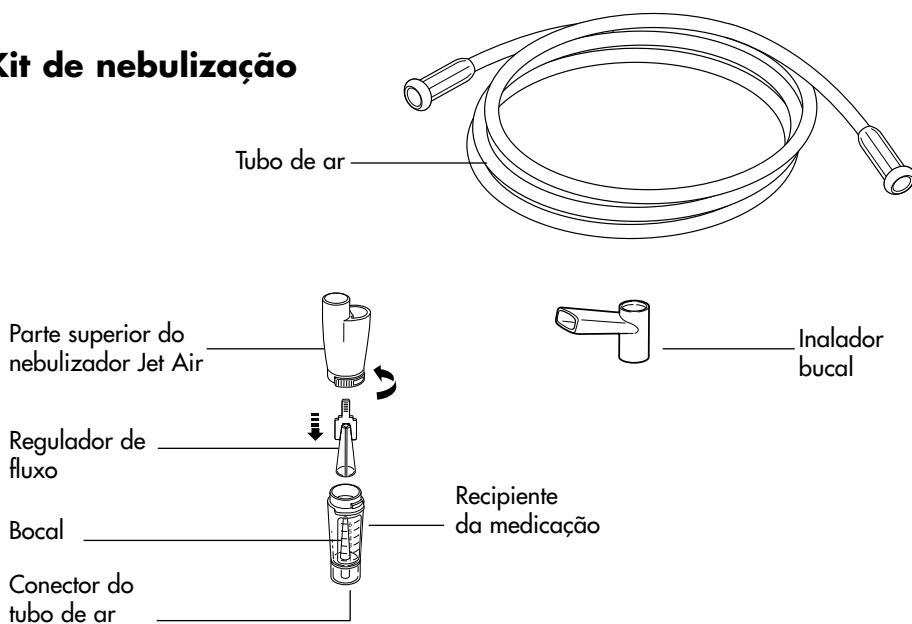

CONHEÇA SUA UNIDADE

Componentes:

Tubo de ar

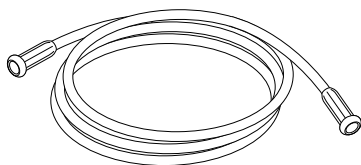

Filtros de ar
Pacote com 5

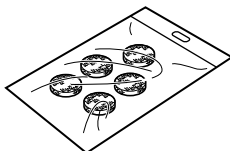

Tampa do filtro
de ar



Manual de instruções

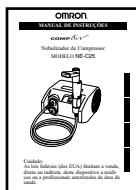

Cartão
de registro
do usuário

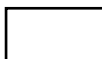

Bolsa para transporte



Acessórios opcionais:

Máscara para adultos



Máscara infantil

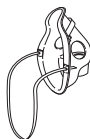

Inalador nasal



Acessórios e peças de reposição

	Número do modelo
Máscara para adultos9920
Filtros de ar (Pacote com 5)9930
Máscara infantil9921
Inalador nasalC911
Kit de nebulização reutilizável JetAir®9914
Inclui kit de nebulização, inalador bucal e tubo de ar	
Kit de nebulização descartável JetAir®9973
Inclui kit de nebulização, inalador bucal e tubo de ar	
Manual de instruçõesNE-C25INST Rev

PREPARAÇÃO DO NEBULIZADOR PARA USO

⚠️ ADVERTÊNCIA

Limpe e desinfete o kit de nebulização, o inalador bucal e os acessórios opcionais (inalador nasal ou máscaras) antes de usá-los pela primeira vez após a compra.

⚠️ ADVERTÊNCIA

Se o dispositivo não foi usado por muito tempo, limpe e desinfete o kit de nebulização, o inalador bucal, além do inalador nasal e das máscaras opcionais, antes de usá-los.

Para obter instruções sobre a limpeza e desinfecção, consulte as páginas 16 e 17.

⚠️ CUIDADO

Certifique-se de que o filtro de ar esteja limpo. Se a coloração do filtro de ar mudar ou ele não for utilizado por mais de 30 dias, substitua-o.

Para obter instruções sobre a troca do filtro de ar, consulte a página 19.

1. Desligue o interruptor de liga/desliga.

Certifique-se de que o interruptor de liga/desliga esteja na posição O.

2. Conecte o plugue de alimentação na tomada elétrica.

⚠️ ADVERTÊNCIA

Não conecte ou desconecte o plugue do cabo de alimentação na tomada elétrica com as mãos úmidas.

⚠️ CUIDADO

Não sobrecarregue as tomadas de energia. Conecte o plugue do dispositivo em uma tomada com a tensão apropriada.

⚠️ CUIDADO

Não use cabos de extensão. Conecte o plugue do cabo de alimentação diretamente na tomada elétrica.

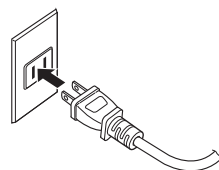

3. Gire gentilmente o contador do kit de nebulização em sentido horário e retire a tampa.

4. Assegure-se de que o regulador de fluxo esteja devidamente conectado ao recipiente da medicação.

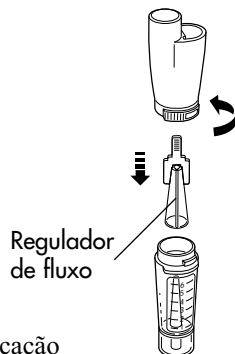

⚠️ CUIDADO

Não altere o regulador de fluxo, o bocal do recipiente de medicação ou qualquer parte do kit de nebulização.

PREPARAÇÃO DO NEBULIZADOR PARA USO

5. Adicione a quantidade correta de medicação prescrita ao

recipiente.

⚠ ADVERTÊNCIA

Para obter o tipo, a dose e a posologia da medicação, siga as instruções do seu médico ou profissional de saúde autorizado.



⚠ ADVERTÊNCIA

Não derrame água ou outros líquidos sobre o compressor e cabo de alimentação. O compressor e o cabo de alimentação não são à prova d'água. Se derramar líquidos em uma das partes, desligue imediatamente o cabo de alimentação da tomada e seque o líquido com gaze ou outro material absorvente macio.

⚠ ADVERTÊNCIA

Não use água mineral ou da torneira para realizar as nebulizações.

⚠ CUIDADO

Não adicione mais de 6ml de medicação no recipiente correspondente.

6. Monte o kit nebulizador girando gentilmente as partes superior e inferior juntas em sentido anti-horário. Assegure-se de que ambas as partes estejam adequadamente conectadas

PREPARAÇÃO DO NEBULIZADOR PARA USO

7. Acople o acessório do inalador a ser usado.

COMO USAR O INALADOR BUCAL

Acople o inalador bucal à parte superior do kit de nebulização.



COMO USAR O INALADOR NASAL

Acople o inalador nasal à parte superior do kit de nebulização.



COMO USAR A MÁSCARA INFANTIL

Acople a máscara à parte superior do kit de nebulização.

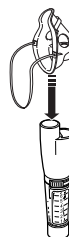

COMO USAR A MÁSCARA PARA ADULTOS

Acople a máscara à parte superior do kit de nebulização.

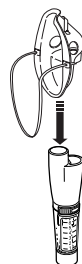

ACOPLAMENTO DO TUBO DE AR

1. Empurre uma das pontas do tubo de ar para dentro do conector do tubo de ar na parte da frente do compressor.
2. Empurre a outra ponta do tubo de ar para dentro do conector do tubo de ar na parte de baixo do kit de nebulização.

OBSERVAÇÃO: Mantenha o kit de nebulização na posição vertical ao acoplar o tubo de ar. A medicação pode derramar para fora do recipiente.

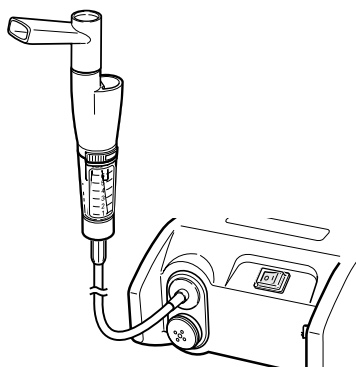

⚠ CUIDADO

Assegure-se de que o kit de nebulização esteja corretamente montado, o filtro de ar apropriadamente instalado e o tubo de ar corretamente conectado ao compressor do kit de nebulização. Poderá haver vazamento se o tubo de ar não estiver bem encaixado.

⚠ CUIDADO

Não use o dispositivo se o tubo de ar estiver dobrado.

3. Use o suporte do kit de nebulização como suporte temporário para o kit.

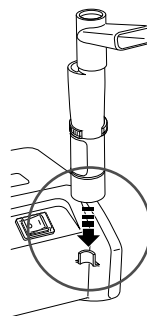

USO DO DISPOSITIVO

⚠ ADVERTÊNCIA

Não exponha o dispositivo a gases ou vapores inflamáveis durante o uso.

⚠ ADVERTÊNCIA

Não use nem armazene o dispositivo em locais úmidos, tais como banheiros. Use o dispositivo na faixa de temperatura e umidade de operação.

⚠ CUIDADO

Acompanhe de perto o uso do dispositivo por ou em bebês, crianças ou indivíduos com necessidades especiais.

⚠ CUIDADO

Não use telefones celulares nas proximidades do dispositivo. Isso pode causar falha operacional.

⚠ CUIDADO

Inspecione o compressor (unidade principal) e as peças do nebulizador toda vez que usar o dispositivo. Certifique-se de que as peças não estejam danificadas, o bocal e o tubo de ar não estejam tapados e o compressor esteja operando normalmente.

1. Segure o kit de nebulização como ilustrado à direita.



⚠ CUIDADO

Não incline o kit de nebulização em um ângulo maior que 45°. A medicação poderá escorrer para a boca.

⚠ CUIDADO

Não agite o kit de nebulização ao usar o dispositivo.

2. Ligue o nebulizador.

O interruptor de liga/desliga está na posição (1).

OBSERVAÇÃO: O compressor é iniciado. Certifique-se de que a nebulização se inicie e que o aerosol seja gerado.

Para parar a nebulização, gire a chave de energia para a posição de desligado ○ .

USO DO DISPOSITIVO

⚠️ ADVERTÊNCIA

Não bloqueie as entradas de ventilação localizadas nas laterais do dispositivo. Não coloque o dispositivo onde as entradas de ventilação possam ficar obstruídas durante a operação. Isso pode resultar no superaquecimento ou em mau funcionamento do compressor.

⚠️ ADVERTÊNCIA

Não cubra o compressor com mantas, toalhas ou qualquer outro tipo de cobertura durante o uso. Isso pode resultar no superaquecimento ou em mau funcionamento do compressor.

⚠️ CUIDADO

Não bloqueie a tampa do filtro de ar.

3. Inale a medicação conforme instruído por seu médico ou pelo profissional de saúde licenciado.

COMO USAR O INALADOR BUCAL

Insira o inalador bucal em sua boca. Inale a medicação respirando normalmente. Expire normalmente pelo inalador bucal.



COMO USAR O INALADOR NASAL

Inale a medicação pelo inalador nasal. Expire pela boca.

COMO USAR A MÁSCARA INFANTIL ou a MÁSCARA PARA ADULTOS

Coloque a máscara sobre o nariz e a boca. Passe a tira elástica por sobre a cabeça, ajustando-a gentilmente para que se mantenha sobre o nariz e a boca. Inale a medicação. Expire normalmente pela máscara.

4. Conclua o tratamento.

⚠️ ADVERTÊNCIA

Para obter o tipo, a dose e a posologia da medicação, siga as instruções do seu médico ou de um profissional de saúde licenciado.

USO DO DISPOSITIVO

5. No final do tratamento, gire o interruptor de energia para desligar. O interruptor está na posição de liga/desliga  . O compressor é desligado e a nebulização é interrompida.
6. Desconecte o tubo de ar do kit de nebulização. Segure a extremidade do tubo de ar conectado ao kit nebulizador e gentilmente puxe para baixo para desconectar o tubo de ar do conector do tubo de ar na parte de baixo do kit nebulizador.
7. Verifique o tubo de ar. Não pode haver condensação nem umidade no tubo de ar.

ADVERTÊNCIA

Não guarde o tubo de ar com umidade ou resíduos de medicação. Isso poderia resultar em infecção por bactérias.

Se houver condensação ou umidade no tubo de ar, remova-a do tubo de ar. Siga as instruções abaixo:

1. Certifique-se de que o tubo de ar ainda esteja conectado ao conector de ar na parte da frente do compressor.
 2. Ligue a chave do interruptor. O interruptor de liga/desliga está na posição (1) O compressor iniciará e bombeará ar pelo tubo de ar a fim de expelir a umidade.
 3. Desligue o interruptor liga/desliga.
8. Desconecte o tubo de ar do compressor. Segure a extremidade do tubo de ar e gentilmente desconecte o tubo de ar do conector do tubo de ar na parte da frente do compressor.
 9. Desconecte o dispositivo da tomada elétrica.

CUIDADO

Desconecte o cabo de alimentação da tomada elétrica após usar o dispositivo.

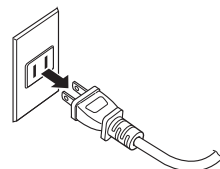

LIMPEZA APÓS CADA USO

Siga as instruções de limpeza após cada uso para evitar que restos de medicação no recipiente ressequem, resultando na perda de eficácia do aparelho e em infecções.

⚠️ ADVERTÊNCIA

Lave as peças do nebulizador após cada uso. Seque as peças imediatamente depois de lavá-las.

1. Remova o acessório de inalação (inalador bucal, máscara ou inalador nasal) do kit de nebulização.
2. Desconecte o tubo de ar do kit nebulizador.
3. Gire gentilmente a parte superior do kit de nebulização no sentido anti-horário e levante-a para separar o nebulizador em duas seções.
4. Remova o regulador de fluxo da parte de baixo do kit nebulizador.
5. Descarte a medicação restante no recipiente.

⚠️ ADVERTÊNCIA

Sempre descarte resíduos de medicação no recipiente de medicação após o uso. Use medicamentos recém-comprados toda vez que usar o dispositivo.

6. Enxágüe todas as peças do kit de nebulização e o inalador bucal ou nasal ou a máscara com água quente de torneira. É possível também lavar essas peças no lava-louças. Remova as peças assim que o ciclo de lavagem e secagem for concluído. NÃO lave a máscara no lava-louças.

⚠️ CUIDADO

Coloque as peças do nebulizador em uma cesta recomendada para uso no lava-louças. Coloque a cesta na prateleira superior para evitar danos ao kit de nebulização.

7. Enxágüe a máscara com água quente da torneira.
8. Seque à mão ou com secador em um ambiente limpo, usando um pano macio e limpo, sem fiapos.
9. Monte o kit de nebulização e guarde-o seco e vedado no bolso de armazenamento da bolsa de transporte.

DESINFECÇÃO DIÁRIA

Você pode desinfetar as peças diariamente mergulhando-as em uma solução de vinagre ou usando um desinfetante médico, disponível no mercado. Se seu médico ou terapeuta especificar um procedimento de limpeza diferente, siga as instruções dele.

Desinfete o kit de nebulização e a máscara, além do inalador nasal ou bucal, após o último tratamento do dia.

MÉTODO DO VINAGRE

1. Prepare uma solução de 1 parte de vinagre branco e 3 partes de água destilada. A quantidade da solução deve ser suficiente para mergulhar as peças.
2. Remova o acessório de inalação (inalador bucal, máscara ou inalador nasal) do kit de nebulização.
3. Desconecte o tubo de ar do kit nebulizador.
4. Gire gentilmente e puxe o kit nebulizador em sentido anti-horário e erga-o para separá-lo em duas seções.
5. Remova o regulador de fluxo da parte de baixo do kit nebulizador.
6. Lave todas as peças do kit de nebulização e o inalador bucal, nasal ou a máscara em água morna com detergente suave. Enxágüe com água quente da torneira. Também é possível lavar o kit de nebulização, o protetor bucal ou o nasal em um lava-louças. NÃO lave a máscara no lava-louças.

⚠ CUIDADO

Coloque as peças do nebulizador em uma cesta recomendada para uso no lava-louças. Coloque a cesta na prateleira superior para evitar danos ao kit de nebulização.

7. Mergulhe as peças na solução de vinagre branco e água destilada por 30 minutos.
8. Remova as peças e descarte a solução. Enxágüe as peças com água quente da torneira.

DESINFECÇÃO DIÁRIA

9. Seque à mão ou com secador em um ambiente limpo, usando um pano macio e limpo, sem fiapos.
10. Monte o nebulizador e armazene o kit em um saco seco e lacrado. Coloque o saco lacrado na bolsa de transporte.

⚠ ADVERTÊNCIA

Conserve o dispositivo e seus componentes em um local limpo e seguro.

MÉTODO DE DESINFECÇÃO MÉDICA

Consulte seu médico ou terapeuta sobre limpadores desinfetantes de uso médico. Siga cuidadosamente as instruções fornecidas pelo fabricante do desinfetante médico.

TROCA DO FILTRO DE AR

Troque o filtro de ar a cada 30 dias, mesmo que ele não pareça sujo. Caso o filtro de ar pareça sujo ou tenha derramado água ou medicação no filtro de ar, substitua-o imediatamente.

1. Puxe a tampa do filtro de ar para removê-la da frente do compressor.

2. Remova o filtro sujo com um objeto pequeno e pontiagudo.

⚠ CUIDADO

Não tente lavar ou limpar o filtro de ar. A umidade nos filtros de ar pode causar bloqueios. Não substitua o filtro de ar por algodão ou qualquer outro material.

⚠ CUIDADO

Lave a tampa do filtro de ar regularmente para evitar que se tape. Não ferva. Certifique-se de que a tampa esteja seca antes de inserir o novo filtro de ar.

CUIDADO

⚠ Não opere sem um filtro de ar.

3. Insira um novo filtro de ar na tampa.

CUIDADO

⚠ Antes de inserir o novo filtro de ar, certifique-se de que ele esteja limpo e sem poeira. Use apenas o filtro de ar da Omron destinado a esse produto.

4. Coloque a tampa do filtro de ar de volta no compressor.

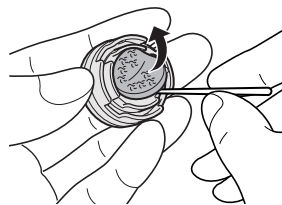

CUIDADOS COM O DISPOSITIVO

Para manter o seu dispositivo na melhor condição possível e proteger a unidade de danos, siga estas instruções:

⚠ CUIDADO

Não submeta o compressor ou qualquer um dos componentes a choques fortes, por exemplo, uma queda.

⚠ CUIDADO

Use apenas peças e acessórios autorizados pela Omron.

COMO LIMPAR O COMPRESSOR

Limpe o compartimento da unidade principal, usando um pano macio umedecido com água ou detergente suave. Não use limpadores abrasivos. Seque o compartimento imediatamente, usando um pano limpo.

⚠ ADVERTÊNCIA

Não mergulhe o compressor (unidade principal) na água ou em outro líquido.

⚠ CUIDADO

Retire o plugue do cabo de alimentação da tomada elétrica antes de limpar o dispositivo.

⚠ CUIDADO

Não insira objetos no compressor.

COMO ARMAZENAR O DISPOSITIVO

1. Coloque o kit de nebulização e o acessório de inalação (inalador bucal, inalador nasal ou máscara) em um saco seco e lacrado. Coloque o saco no bolso de armazenamento da sacola do produto.
2. Enrole o tubo de ar e coloque-o no bolso de armazenamento.
3. Coloque o compressor na sacola do produto.

⚠ CUIDADO

Não enrole o cabo de alimentação em volta do compressor (unidade principal).

CUIDADOS COM O DISPOSITIVO

4. Feche a sacola.
5. Guarde o dispositivo em local seguro e limpo. Não guarde o dispositivo em locais com extremos de calor ou frio, alta umidade ou luz solar direta.

⚠️ ADVERTÊNCIA

Mantenha o dispositivo fora do alcance de bebês e crianças sem a supervisão de adultos. O dispositivo pode conter peças pequenas que podem ser ingeridas.

⚠️ CUIDADO

Não transporte nem deixe o nebulizador com medicação no recipiente.

⚠️ CUIDADO

Não desmonte ou tente reparar o dispositivo ou seus componentes.

PARA ATENDIMENTO AO CLIENTE (EUA e Canadá):

Visite nosso site da web: www.omronhealthcare.com

Ligações gratuitas: 1-800-634-4350

GUIA DE SOLUÇÃO DE PROBLEMAS

PROBLEMA	CAUSA	SOLUÇÃO
Não há alimentação na unidade quando o interruptor de liga/desliga está ligado.	O plugue do dispositivo não está conectado a uma tomada elétrica.	Desligue o interruptor liga/desliga. Conecte o plugue de alimentação em uma tomada elétrica. Ligue o dispositivo.
Não há nebulização ou a nebulização está fraca quando o dispositivo está ligado.	Não há medicação no recipiente. Há muita ou muito pouca medicação no recipiente.	Adicione a quantidade correta de medicação no recipiente correspondente.
	O regulador de fluxo não foi colocado no recipiente ou está posicionado de forma incorreta.	Certifique-se de que o regulador de fluxo esteja corretamente posicionado sobre o bocal do recipiente.
	O kit de nebulização não está montado corretamente.	Certifique-se de que o kit de nebulização esteja montado corretamente e que o acessório de inalação esteja corretamente encaixado.
	O bocal está tapado.	Limpe e desinfete o kit de nebulização para destapá-lo.
	O kit de nebulização está inclinado em um ângulo incorreto.	Segure o kit de nebulização corretamente. Não incline o kit de nebulização em um ângulo maior que 45°.
	O tubo de ar está acoplado incorretamente .	Certifique-se de que o tubo de ar esteja acoplado de maneira correta ao compressor e ao kit de nebulização.
	O tubo de ar está dobrado ou danificado. O tubo de ar está bloqueado.	Certifique-se de que o tubo de ar não esteja dobrado ou torcido. Inspecione o tubo de ar para verificar se há danos. Substitua o tubo de ar se estiver danificado.
	O filtro de ar está sujo.	Substitua o filtro de ar por um filtro novo e limpo.
O dispositivo produz um barulho muito alto.	A tampa do filtro de ar está acoplada incorretamente.	Encaixe a tampa do filtro de ar corretamente. Certifique-se de que a tampa do filtro de ar não esteja bloqueada.
O dispositivo está quente demais.	As aberturas de ventilação estão bloqueadas.	Não bloqueie a ventilação das aberturas localizadas nas laterais do compressor. Não cubra o compressor com coberturas de qualquer tipo durante o uso. Coloque o dispositivo onde as entradas de ventilação não fiquem obstruídas durante o uso.

GARANTIA

GARANTIA LIMITADA (EUA e Canadá)

O Nebulizador de Compressor Omron CompAir® XLT® NE-C25, excluindo o kit de nebulização, acessórios de inalação, tubo e filtros de ar, é garantido como sendo livre de defeitos de material e de mão-de-obra que venham a surgir dentro de 5 anos a partir da data de compra, quando utilizado de acordo com as instruções que acompanham o dispositivo. A garantia acima se aplica apenas ao consumidor inicial, que adquire o produto no varejo.

O conserto ou a substituição do Nebulizador de Compressor Omron será feita sem custos, à sua escolha. O conserto ou a substituição são de nossa responsabilidade e a única solução prevista conforme as garantias acima.

Para obter o serviço de garantia, entre em contato com o serviço de atendimento ao cliente da Omron Healthcare pelo telefone **1-800-634-4350**, para obter o endereço do local de reparo e as taxas de devolução e manuseio. Há informações sobre o serviço de garantia em nosso site www.omronhealthcare.com.

Anexe a nota fiscal. Inclua uma carta com seu nome, endereço, telefone e descrição do problema específico. Embale o produto com cuidado, para evitar danos no transporte. Devido à possibilidade de extravio do produto, recomendamos utilizar serviço de entrega com aviso de recebimento.

TODAS AS GARANTIAS IMPLÍCITAS, INCLUINDO, PORÉM SEM SE LIMITAR A GARANTIAS DE COMERCIALIZAÇÃO E ADEQUAÇÃO PARA FINS DETERMINADOS, SÃO LIMITADAS À DURAÇÃO DA GARANTIA APLICÁVEL DESCRITA ACIMA. Algumas regiões não permitem limitações de duração da garantia implícita, portanto, a limitação acima pode não se aplicar a seu caso.

A OMRON NÃO SE RESPONSABILIZA PELA PERDA DE USO OU QUALQUER OUTRO CUSTO, DESPESA OU DANOS CASUAIS, DECORRENTES OU INDIRETOS.

Algumas regiões não permitem a exclusão ou a limitação de danos casuais ou decorrentes, portanto, as exclusões acima podem não se aplicar a seu caso.

Esta garantia lhe dá direitos legais específicos; talvez tenha também ter outros direitos, que podem variar de acordo com a sua região.

PARA ATENDIMENTO AO CLIENTE (EUA e Canadá):

Acesse nosso site: www.omronhealthcare.com
Ligações gratuitas: 1-800-634-4350

GARANTIAS LIMITADAS (FORA DOS EUA E DO CANADÁ)

O Nebulizador de Compressor Omron CompAir® XLT® NE-C25 excluindo o kit de nebulização, acessórios de inalação, tubo e filtros de ar, é garantido como sendo livre de defeitos de material e de mão-de-obra que venham a surgir dentro de 5 anos a partir da data de compra, quando utilizado de acordo com as instruções que acompanham o dispositivo. A garantia acima se aplica apenas ao consumidor inicial, que adquire o produto no varejo. Se forem necessários reparos durante o período de garantia, entre em contato com o distribuidor autorizado de seu país.

A garantia acima é completa e exclusiva. O fabricante está isento de responsabilidade de garantia em casos de danos casuais, especiais ou decorrentes de qualquer natureza. Alguns países não permitem a exclusão ou a limitação de danos casuais ou decorrentes, portanto, a garantia acima pode não se aplicar a seu caso.

Qualquer garantia implícita que surja em consequência de ações legais deve ser limitada ao término do prazo desta garantia. Alguns países não permitem limitações de duração da garantia implícita, portanto, a limitação acima pode não se aplicar a seu caso.

Esta garantia lhe dá direitos legais específicos; talvez tenha outros direitos que variam de acordo com seu país.

DECLARAÇÃO DA FCC

Observação:

INTERFERÊNCIA POTENCIAL PARA RÁDIO/TELEVISÃO (apenas para os EUA)

Este produto foi testado e definido como em conformidade com os limites para um dispositivo digital Classe B, de acordo com a Parte 15 dos Regulamentos da FCC.

Esses limites foram projetados para proporcionar proteção razoável contra interferências danosas em uma instalação residencial. O produto gera, usa e pode irradiar energia de radiofrequência e, se não for instalado e usado em conformidade com as instruções, pode causar interferências danosas em comunicações de rádio. Entretanto, não há nenhuma garantia que tal interferência não ocorra em uma instalação específica. Se o produto causar interferências danosas à recepção de rádio ou televisão, o que pode ser verificado ligando e desligando o produto, o usuário deve tentar corrigir a interferência, tomando uma ou mais das seguintes providências:

- Reorientar ou reposicionar a antena receptora
- Aumentar a distância entre o produto e o receptor.
- Conectar o produto a uma tomada em um circuito diferente daquele ao qual o receptor está conectado.
- Consultar o distribuidor ou um técnico de rádio/TV experiente para obter ajuda.

INTERFERÊNCIA POTENCIAL PARA RÁDIO/TELEVISÃO (apenas para o Canadá)

Este aparelho digital não excede os limites da Classe B para ruídos de emissão de rádio para aparelhos digitais, conforme definido na norma de equipamentos causadores de interferência denominada “Aparelho Digital”, ICES-003 do Departamento Canadense de Comunicações.

Cet appareil numérique respecte les limites de bruits radioélectriques applicables aux appareils numériques de Classe B prescrites dans la norme sur le matériel brouilleur: “Appareils Numériques”, ICES-003 édictée par le ministre des communications.

Alterações ou modificações não expressamente aprovadas pela parte responsável pela conformidade podem anular a autoridade do usuário para operar o aparelho.

ESPECIFICAÇÕES

Modelo:	NE-C25
Tipo:	Nebulizador de compressor
Dados elétricos:	120V 60Hz
Consumo de energia:	120V 1.7A
Taxa do nebulizador:	0,20 ml/min. mínimo
Tamanho da partícula:	MMD aproximadamente 5 µm (baseado em EN13544-1)
Capacidade do recipiente de medicação:	6 ml (cc) máx.
Medicação apropriada	2 ml - 6 ml (cc)
Quantidades:	
Temperatura operacional/ Umidade:	+50°F a +104°F (+10°C a +40°C), 20% a 85% RH
Temperatura de armazenamento/ Umidade/Pressão do ar:	-13°F a +140°F (-25°C a +60°C), 10% a 95% RH, 700hPa a 1060hPa
Peso:	Aprox. 3,7lbs. 1,7kg (apenas o compressor)
Dimensões:	Aprox. 158 mm (L) × 100mm (A) × 175mm (P)
Conteúdo:	Compressor, 5 reposições de filtro de ar, bolsa, kit nebulizador Jet-Air [®] , tubo de ar, bocal, cartão de registro do usuário, manual de instrução (inglês, espanhol português e francês)
Código UPC:	0 73796 45325 1

*MMD = Diâmetro médio da massa

OBSERVAÇÕES:

- As especificações podem sofrer alterações técnicas sem aviso prévio.
- Observe que as especificações podem variar de acordo com o tipo de medicação utilizado.



= Tipo B



= Classe II

- Não utilize o dispositivo em locais nos quais possa ser exposto a gases inflamáveis.
- Esta unidade obedece o EMC Standard IEC60601-1-2:2001. No entanto, se for usada com outros dispositivos médicos ou equipamentos elétricos, pode influenciar as operações de um dos dispositivos. Siga as instruções dos manuais e utilize todos os dispositivos corretamente.
- Especificações medidas em condições normais.

OBSERVAÇÕES

OBSERVAÇÕES

Produzido na China

Distribuído por:

Omron Healthcare, Inc.

1200 Lakeside Drive

Bannockburn, Illinois 60015 USA

www.omronhealthcare.com

Copyright © 2008 OMRON HEALTHCARE, INC.

NE-C25INST Rev